

**Mode d'emploi original**  
Congélateur  
Lire le mode d'emploi avant la mise en service

Page 20

**FR**

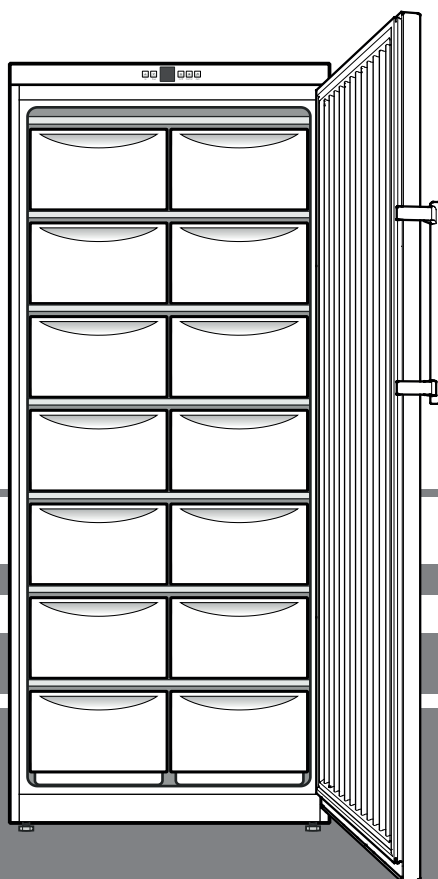

G 5216

**7081 479-03**

**LIEBHERR**

## Sommaire

Classification des avertissements.....	20
Recommandations et consignes de sécurité .....	20
Symboles sur l'appareil .....	21
Utilisation conforme.....	21
Utilisation non conforme prévisible .....	21
Déclaration de conformité .....	21
Émission acoustique de l'appareil.....	21
Classe climatique.....	21
Description de l'appareil.....	22
Mise en place .....	22
Alignement de l'appareil.....	22
Raccordement électrique.....	22
Dimensions .....	22
Éléments de commande et de contrôle.....	22
Mise en marche et arrêt de l'appareil .....	22
Réglage de la température.....	23
Alarme porte ouverte.....	23
Alarme température.....	23
Affichage de coupure de courant .....	23
Mode de réglage .....	23
Conservation.....	24
SuperFrost.....	24
Dégivrage.....	24
Nettoyage.....	24
Pannes éventuelles .....	25
Arrêt prolongé .....	25
Protection de l'environnement.....	25
Inversion du sens d'ouverture de la porte .....	25

## Classification des avertissements

<b>⚠ DANGER</b>	indique une situation dangereuse imminente entraînant la mort ou des blessures corporelles graves si elle n'est pas évitée.
<b>⚠ AVERTISSEMENT</b>	indique une situation dangereuse susceptible d'entraîner la mort ou des blessures corporelles graves si elle n'est pas évitée.
<b>⚠ PRUDENCE</b>	indique une situation potentiellement dangereuse pouvant entraîner des blessures moyennes ou légères si elle n'est pas évitée.
<b>ATTENTION</b>	indique une situation dangereuse susceptible d'entraîner des dommages matériels si elle n'est pas évitée.
<b>Remarque</b>	indique les remarques et conseils utiles.

## Recommandations et consignes de sécurité

- **AVERTISSEMENT** : ne pas obtenir les ouvertures de ventilation du boîtier de l'appareil ou de la niche d'encastrement. →

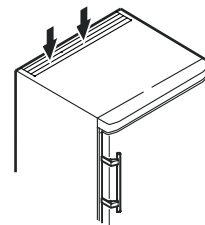

- **AVERTISSEMENT** : pour accélérer le dégivrage, utiliser uniquement les dispositifs mécaniques et les moyens recommandés par le constructeur.

- **AVERTISSEMENT** : ne pas endommager le circuit frigorifique.

- **AVERTISSEMENT** : ne pas faire fonctionner à l'intérieur du compartiment réfrigérateur des appareils électriques qui ne correspondent pas au type de conception recommandé par le fabricant.

- **AVERTISSEMENT** : le câble d'alimentation ne doit pas être endommagé lors de l'installation de l'appareil.

- **AVERTISSEMENT** : les prises/répartiteurs multiples ainsi que d'autres appareils électroniques (par ex. transformateurs halogènes) ne doivent pas être placés et utilisés à l'arrière des appareils.

- **AVERTISSEMENT** : cet appareil doit être fixé conformément aux consignes du mode d'emploi afin d'éviter les dangers dus à une mauvaise stabilité.

- Cet appareil peut être utilisé par des enfants dès 8 ans et plus, ainsi que des personnes dont les capacités physiques, sensorielles ou mentales sont réduites, ou des personnes dénuées d'expérience ou de connaissance, si elles ont pu bénéficier d'une surveillance ou d'instructions préalables concernant l'utilisation en toute sécurité de l'appareil et comprennent les dangers en résultant. Les enfants ne doivent pas jouer avec l'appareil. Le nettoyage ou la maintenance par l'utilisateur ne doivent pas être réalisés par des enfants sans surveillance.



- Ne pas conserver de matières explosives comme des bombes aérosols à gaz propulseur inflammable à l'intérieur de l'appareil.

- Afin d'éviter tout accident matériel ou corporel, faire installer l'appareil par 2 personnes.

- Après déballage, vérifier que l'appareil n'est pas endommagé. En cas de dommage, contacter le fournisseur. Ne pas brancher l'appareil à l'alimentation électrique.

- Éviter le contact prolongé de la peau avec des surfaces froides (par ex. produits réfrigérés/surgelés). Si besoin, prendre les mesures de protection nécessaires (par ex. gants).
- Les réparations et interventions au niveau de l'appareil doivent être effectuées uniquement par le service après-vente ou par du personnel spécialisé formé à cet effet. Cette consigne s'applique également au remplacement du câble d'alimentation.
- Les réparations et interventions au niveau de l'appareil doivent être effectuées uniquement lorsque l'appareil est visiblement débranché.
- Respecter scrupuleusement les consignes du mode d'emploi concernant la mise en place, le raccordement électrique et l'élimination de l'appareil.
- En cas de panne, débrancher l'appareil ou désactiver le fusible.
- Pour débrancher l'appareil, saisir directement la prise. Ne pas tirer sur le câble.
- S'assurer que les aliments stockés au-delà de leur date limite de conservation ne seront pas consommés. Jeter en bonne et due forme les aliments stockés au-delà de leur date limite de conservation.
- Éviter toute flamme vive ou source d'allumage à l'intérieur de l'appareil.

## Symboles sur l'appareil

	Le symbole peut se trouver sur le compresseur. Il se réfère à l'huile dans le compresseur et signale le danger suivant : Peut être mortel en cas d'ingestion ou de pénétration dans les voies respiratoires. Cet avertissement est important lors du recyclage. Il n'y a aucun danger pendant le fonctionnement normal.
	Avertissement concernant les matières inflammables.
	Cet autocollant ou un autocollant similaire peut se trouver au dos de l'appareil. Il concerne les panneaux revêtus de mousse se trouvant dans la porte et/ou l'enveloppe extérieure. Cet avertissement est important lors du recyclage. Ne pas enlever l'autocollant.

## Utilisation conforme

L'appareil est uniquement conçu pour la réfrigération de denrées alimentaires.

Cet appareil peut être utilisé pour la présentation d'aliments, y compris les boissons, vendues au détail. Ces appareils sont destinés à un usage commercial dans les restaurants, les cantines, les hôpitaux et les établissements industriels tels que les boulangeries, les boucheries, les supermarchés, etc.

Ce congélateur professionnel convient à la conservation d'aliments surgelés. Il n'est **pas** adapté à la présentation ou au retrait d'aliments par des clients.

L'appareil est conçu pour fonctionner dans des locaux fermés. Toute autre utilisation est non-conforme.

## Utilisation non conforme prévisible

**Ne pas utiliser** l'appareil aux fins suivantes :

- Stockage et réfrigération de médicaments, plasma sanguin, préparations de laboratoire ou autres substances et produits similaires mentionnés dans la directive européenne 2007/47/CE relative aux dispositifs médicaux.
- Utilisation dans des zones à risque d'explosion
- Utilisation à ciel ouvert ou dans des zones humides ou à risque de projection d'eau.

Une utilisation non conforme de l'appareil entraîne des altérations voire des dommages irréremédiables sur les produits stockés

## Déclaration de conformité

L'étanchéité du circuit réfrigérant est contrôlée. Cet appareil est conforme aux prescriptions de sécurité applicables et satisfait ainsi aux prescriptions définies par les directives UE, 2006/42/EG, 2014/30/EU, 2009/125/EG et 2011/65/EU.

## Émission acoustique de l'appareil

Le niveau sonore durant le fonctionnement de l'appareil est inférieur à 70 dB(A) (puissance sonore rel. 1 pW).

## Classe climatique

La classe climatique indique la température ambiante à laquelle l'appareil doit être utilisé pour atteindre la performance frigorifique maximale et l'hygrométrie maximale dans la salle d'installation de l'appareil pour qu'aucun condensat ne se forme sur la carrosserie.

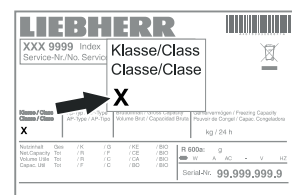

La classe climatique est indiquée sur la plaque signalétique.

Classe climatique	Température ambiante maxi.	Hygrométrie relative maxi.
3	25 °C	60 %
4	30 °C	55 %
5	40 °C	40 %
7	35 °C	75 %

La température ambiante minimale autorisée au lieu d'installation est de 10 °C.

## Description de l'appareil



- (1) Éléments de commande et de contrôle
- (2) Plaquette signalétique
- (3) Pieds réglables
- (4) Tiroirs

### ATTENTION

La charge maximale par tiroir est de 30 kg.

### Mise en place

- Ne pas placer l'appareil dans une zone à ensoleillement direct, à côté d'une cuisinière, d'un chauffage ou équivalents.
- Ne poser aucun appareil générateur de chaleur (four à micro-ondes, grille-pain etc.) sur votre appareil.
- Plus il y a de réfrigérant dans l'appareil, plus la pièce où se trouve l'appareil doit être grande. En cas de fuite, un mélange inflammable de gaz et d'air peut se former dans des pièces trop petites. Pour 8 g de réfrigérant, la pièce où l'appareil est installé doit être d'au moins 1 m<sup>3</sup>. Les spécifications du réfrigérant figurent sur la plaque signalétique à l'intérieur de l'appareil.
- Toujours placer l'appareil directement contre le mur.

- Dans le cas où plusieurs appareils sont disposés côte à côte, un espace de 30 mm doit être laissé entre les appareils. Si cet espacement est trop petit, de l'eau de condensation peut se former sur les parois latérales des appareils.

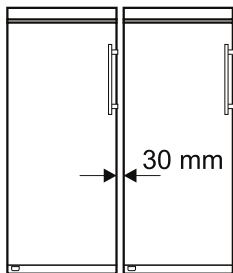

### Alignement de l'appareil

Les irrégularités du sol peuvent être compensées grâce aux pieds réglables.

### ATTENTION

L'appareil doit être aligné horizontalement et verticalement. S'il est placé de façon inclinée, le corps de l'appareil peut se déformer et la porte ne ferme plus correctement.

## Raccordement électrique

Seul le **courant alternatif** doit être utilisé pour alimenter l'appareil.

La tension et la fréquence admissibles sont indiquées sur la plaquette signalétique. L'emplacement de la plaquette signalétique figure dans le chapitre **Description de l'appareil**.

La prise doit être mise à la terre conformément aux normes électriques et protégée par un fusible. Le courant de déclenchement du fusible doit être situé entre 10 A et 16 A.

La prise ne doit pas se trouver derrière l'appareil et doit être facilement accessible.

Ne pas brancher l'appareil à une rallonge ou à une multiprise.

Ne pas utiliser d'onduleurs (conversion du courant continu en courant alternatif ou triphasé) ou de fiches économie d'énergie. Risque d'endommagement du système électronique!

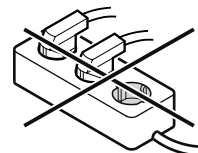

## Dimensions

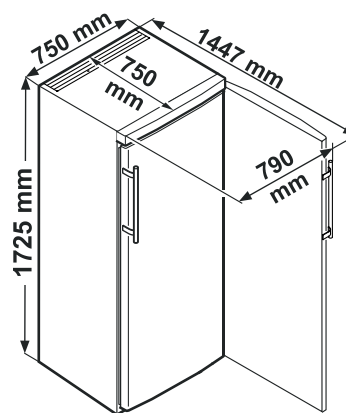

## Éléments de commande et de contrôle

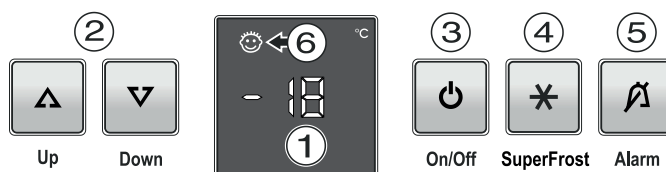

- ① Affichage température (display)
- ② Touche de réglage température
- ③ Touche Marche-Arrêt
- ④ Touche SuperFrost
- ⑤ Touche d'arrêt alarme
- ⑥ La sécurité enfants est activée

## Mise en marche et arrêt de l'appareil

### Mise en marche

Appuyer sur la touche **On/Off** pour que l'affichage de température s'allume.



On/Off

À la mise en service et lorsque l'appareil est chaud, l'affichage indique des traits tant que la température n'est pas descendue en dessous de 0°C.

### Arrêt

Maintenir la touche **On/Off** enfoncé pendant 3 secondes pour éteindre l'affichage de température.

## Réglage de la température

### Élever la température

Appuyer sur la touche de réglage **Up**.

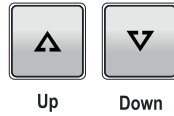

### Abaisser la température

Appuyer sur la touche de réglage **Down**.

- L'affichage se met à clignoter dès que la touche est pressée pour la première fois.
- Modifier le réglage de la température par des pressions répétées sur la touche.
- Environ 5 secondes après toute dernière pression sur une touche, l'électronique de l'appareil passe automatiquement à l'affichage de la température instantanée.

### Remarque

Dans la zone la plus chaude de l'intérieur de l'appareil, la température peut être supérieure à la température réglée.

Si la porte est ouverte pendant une période prolongée, il peut y avoir une augmentation significative de la température dans les compartiments de l'appareil.

## Alarme porte ouverte

Lorsque la porte reste ouverte pendant plus de 180 s, l'alarme sonore retentit.

Si la porte doit rester ouverte plus longtemps lors du rangement des produits, appuyer sur la touche **Alarm** pour éteindre l'alarme sonore.



En refermant la porte, vous réactivez la fonction d'alarme.

## Alarme température

En cas de températures non autorisées à l'intérieur de l'appareil, l'alarme sonore retentit et l'affichage de la température clignote.

Après une longue coupure de courant, la température à l'intérieur de l'appareil peut être trop élevée. Lorsque la coupure de courant est terminée, la diminution de la température est visible sur l'affichage.

- Appuyer sur la touche **Alarm** pour éteindre l'alarme sonore.

L'affichage de la température arrête de clignoter dès que la température intérieure atteint la valeur réglée.

### Alarme température sur un appareil défectueux

En cas de défaut de l'appareil, la température intérieure peut être trop élevée ou trop basse. L'alarme sonore se déclenche et l'affichage de la température clignote.

Si une température trop élevée (chaude) s'affiche, d'abord vérifier que la porte est bien fermée.

Si la valeur de la température affichée est toujours trop haute ou trop basse au bout d'une heure, contacter le S.A.V.

- Appuyer sur la touche **Alarm** pour éteindre l'alarme sonore.

## Affichage de coupure de courant

Lorsque l'affichage indique **nA**, une coupure de courant a fait augmenter la température de congélation de manière excessive.

- Appuyer sur la touche **Alarm**.

La température la plus élevée atteinte pendant la coupure de courant s'affiche.

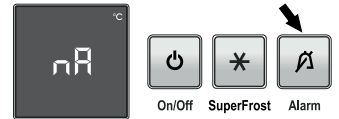

Contrôler l'état des aliments selon la température indiquée.

**Ne pas consommer d'aliments avariés !**

**Ne pas recongeler d'aliments décongelés !**

En appuyant encore une fois sur la touche **Alarm**, l'affichage s'éteint.

## Mode de réglage

Le mode de réglage vous permet d'utiliser la sécurité enfants et de modifier l'intensité lumineuse de l'affichage. La sécurité enfants vous permet de protéger l'appareil contre tout arrêt involontaire.

### Activer la sécurité enfants

Appuyer sur pendant 5 sec. Affichage =

Appuyer sur Affichage =

Appuyer sur Affichage =

Sortir du mode de réglage en appuyant sur la touche **On/Off**.

### Désactiver la sécurité enfants

Appuyer sur pendant 5 sec. Affichage =

Appuyer sur Affichage =

Appuyer sur Affichage =

Sortir du mode de réglage en appuyant sur la touche **On/Off**.

### Réglage de l'intensité lumineuse de l'affichage

Appuyer sur pendant 5 sec. Affichage =

Appuyer sur Affichage =

Appuyer sur Affichage =

Régler l'intensité lumineuse voulue à l'aide de la touche **Up/Down**.

**h1** = intensité lumineuse minimale

**h5** = intensité lumineuse maximale

Appuyer sur Affichage =

Sortir du mode de réglage en appuyant sur la touche **On/Off**.

Le réglage de l'intensité lumineuse s'active au bout d'une minute.

Lorsqu'une touche est pressée, l'affichage s'allume à l'intensité lumineuse maximale pendant 1 minute.

À la mise en service de l'appareil, l'intensité lumineuse réglée ne s'applique que si la température intérieure réglée pour l'appareil est atteinte.

## Conservation

### ATTENTION

Conserver la viande ou le poisson crus dans des récipients fermés et propres sur la surface de rangement inférieure du réfrigérateur/congélateur de façon à ce qu'ils ne soient pas en contact avec les autres aliments et qu'aucun liquide ne goutte dessus.

Le non-respect de ces consignes peut entraîner l'altération des aliments.

### SuperFrost

En activant la fonction SuperFrost, la température du congélateur baisse et atteint la valeur la plus basse possible.

Utilisez SuperFrost pour refroidir rapidement de grandes quantités d'aliments.

Lorsque SuperFrost est allumé, l'appareil travaille à la puissance de froid maximale.

#### Activer la fonction SuperFrost

- Appuyer sur la touche **SuperFrost**. Le symbole \* s'affiche.

L'électronique repasse automatiquement en régime normal de fonctionnement.

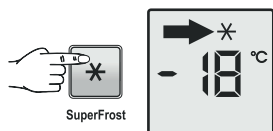

#### Désactivation anticipée de la fonction SuperFrost

- Appuyer sur la touche **SuperFrost**.

## Dégivrage

Après un certain temps, une couche de givre ou de glace se forme sur les plaques. Si cette couche devient trop épaisse, elle augmente la consommation d'énergie.

Il convient donc de procéder régulièrement au dégivrage des plaques.

- Pour procéder au dégivrage, arrêter l'appareil. **Débrancher la prise !**
- Déplacer les produits dans d'autres appareils.
- Laisser la porte ouverte pendant le dégivrage.
- Après environ 20 minutes de dégivrage, la couche de givre ou de glace peut être décollée et retirée à la main.
- Éponger l'eau restante avec un linge et nettoyer ensuite l'intérieur de l'appareil.

## Nettoyage

### ⚠ AVERTISSEMENT

Mettre impérativement l'appareil hors service avant de procéder au nettoyage. Débrancher l'appareil ou désactiver le fusible !

Les surfaces susceptibles d'entrer en contact avec les aliments et les systèmes d'évacuation accessibles doivent être nettoyées régulièrement !

### ⚠ ATTENTION

Risques d'endommagement de composants de l'appareil et de blessure due à la vapeur chaude.

Ne pas nettoyer l'appareil à l'aide d'appareils de nettoyage à vapeur !

- Nettoyer l'intérieur, les équipements intérieurs ainsi que les parois extérieures de l'appareil avec de l'eau tiède mélangée à de faibles quantités de produit à vaisselle. N'utiliser ni détergents sableux ou acides, ni solvants chimiques.
- Afin d'éviter tout court-circuit, vérifier que l'eau de nettoyage ne s'infiltre pas dans les composants électriques lors du nettoyage de l'appareil.
- Essuyer soigneusement tous les éléments avec un chiffon sec.
- Ne pas détériorer ou enlever la plaquette signalétique située à l'intérieur de l'appareil - elle est importante pour le S.A.V.



## Pannes éventuelles

- **F3 s'affiche.**

– Il s'agit d'un défaut de l'appareil. Contacter le S.A.V.

### Vous pouvez remédier vous-même aux pannes suivantes en contrôlant les causes possibles :

- **L'appareil ne fonctionne pas :**

- L'appareil est-il en position marche ?
- La prise de courant est-elle bien enfoncée ?
- Le fusible de la prise est-il en bon état ?

- **Le groupe compresseur ne démarre pas mais une valeur est indiquée sur l'affichage de température lors du branchement de la prise.**

– Le mode de présentation est activé. Contacter le S.A.V.

- **La température n'est pas assez basse :**

- Le réglage de la température est-il correct ? (voir chapitre "Réglage de la température")
- Le thermomètre supplémentaire placé dans l'appareil indique-t-il la bonne température ?
- La ventilation est-elle correctement assurée ?
- L'appareil a-t-il été installé trop près d'une source de chaleur ?

Si aucune des raisons mentionnées ci-dessus n'aide à résoudre le problème et que vous ne pouvez remédier vous-même à la panne, veuillez alors consulter votre S.A.V. le plus proche en lui indiquant la désignation ①, le numéro S.A.V. ② et le numéro de l'appareil ③ figurant sur la plaquette signalétique.

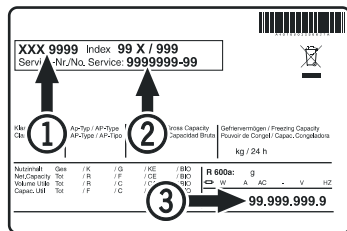

L'emplacement de la plaquette signalétique figure dans le chapitre **Description de l'appareil**.

## Arrêt prolongé

Si l'appareil reste vide pendant une période prolongée, l'éteindre, le dégivrer, le nettoyer, le sécher et laisser sa porte ouverte pour éviter la formation de moisissures.

## Protection de l'environnement

L'appareil contient des matériaux de valeur et est à amener à un lieu de recyclage spécial. L'élimination d'anciens appareils est à réaliser correctement en respectant les prescriptions et lois locales en vigueur.



Veiller à ne pas endommager le circuit frigorifique de l'ancien appareil lors de son enlèvement.

Cet appareil contient des gaz inflammables dans le circuit frigorifique et la mousse isolante.

Des informations sur l'élimination appropriée peuvent être obtenues auprès de l'administration de la ville ou de la commune ou d'une société d'enlèvement des déchets.

## Inversion du sens d'ouverture de la porte

- Retirer le cache ① .
- Dévisser le support ② . Retirer la porte.
- Retirer le cache ④ et l'enfoncer sur le côté opposé.
- Poser les éléments de charnière ③ du support ② sur le côté opposé.
- Déboîter les plaques d'appui ⑤ à l'avant et les enlever
- Poser la poignée ⑥ et caches ⑦ sur le côté opposé.
- Monter les plaques d'appui ⑤ .
- Retirer le bouchon ⑧ et le poser sur le côté opposé.
- Retirer les caches ⑩ et ⑪ .
- Retirer le pivot ⑨ et le poser sur le côté opposé.
- Remonter les caches ⑩ et ⑪ respectivement sur le côté opposé.
- Accrocher la porte sur le pivot ⑨ et la fermer.
- Replacer le support ② dans le palier inférieur de la porte et le visser.
- Enclencher le cache ① .

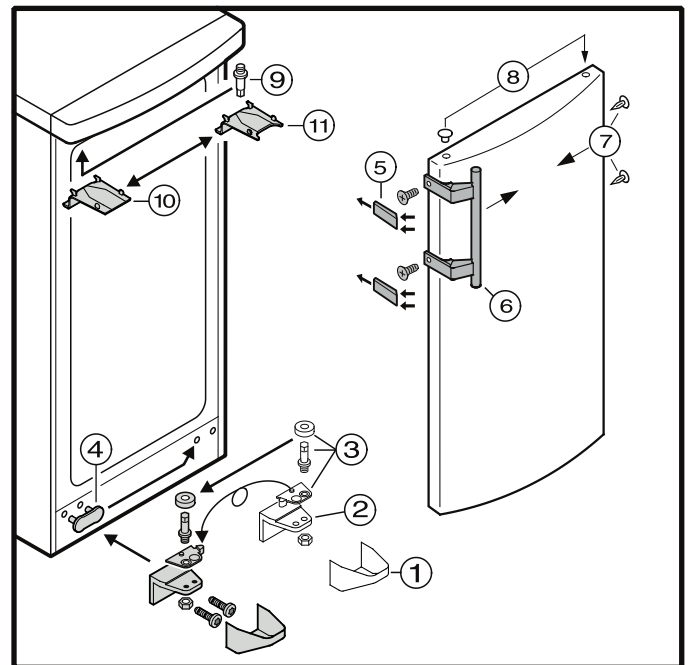



**Liebherr-Hausgeräte GmbH**  
Memminger Straße 77-79  
88416 Ochsenhausen  
Germany  
[home.liebherr.com](http://home.liebherr.com)

