

Upute za uporabu

ugradbeni hladnjak s BioFresh zonom

HR

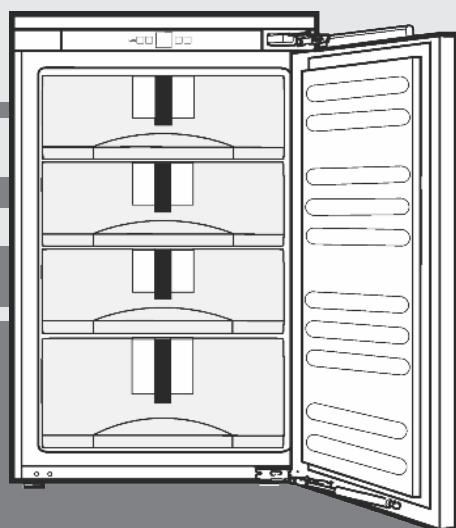

20201022 **7086584 - 00**

(S)IB(P)1650

LIEBHERR

Sadržaj

1	Ukratko o uređaju	2
1.1	Pregled uređaja i opreme	2
1.2	Područje upotrebe uređaja	2
1.3	Sukladnost	3
1.4	Podatci o proizvodu	3
1.5	Baza podataka EPREL	3
1.6	Ušteda energije	3
2	Opće sigurnosne upute	3
3	Elementi za rukovanje i prikaz	4
3.1	Elementi za rukovanje i nadzor	4
3.2	Indikator temperature	4
4	Stavljanje u pogon	4
4.1	Uključivanje uređaja	4
5	Rukovanje	4
5.1	Osiguranje za djecu	4
5.2	Alarm vrata	5
5.3	Skladištenje živežnih namirnica	5
5.4	Vremena skladištenja	5
5.5	Podešavanje temperature	5
5.6	Namještanje vlažnosti	6
5.7	Ladice	6
5.8	Informacijski sustav	6
5.9	Upotreba sustava FlexSystem	6
5.10	Police za odlaganje	6
5.11	VarioSpace	7
6	Održavanje	7
6.1	Otapanje uređaja s NoFrost sustavom	7
6.2	Čišćenje uređaja	7
6.3	Služba za kupce	7
7	Smetnje	7
8	Stavljanje van pogona	8
8.1	Isključenje uređaja	8
8.2	Isključivanje uređaja	8
9	Zbrinjavanje uređaja	8

Proizvođač stalno radi na daljnjem razvoju svih tipova i modela. Zbog toga Vas molimo da imate razumijevanja za to da zadržavamo pravo na izmjene u obliku, opremi i tehnici.

Kako biste se upoznali sa svim prednostima Vašega novog uređaja, pažljivo pročitajte naputke u ovoj uputi.

Uputa vrijedi za više modela, pri čemu su moguća odstupanja. Odlomci koji se odnose samo na određene uređaje su označeni zvjezdicom (*).

Napomene za djelovanje su označene ►, a rezultati djelovanja ▷.

1 Ukratko o uređaju

1.1 Pregled uređaja i opreme

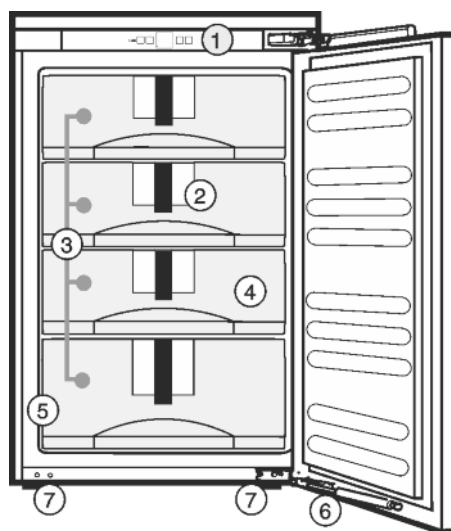

Fig. 1

- | | |
|------------------------------------|---------------------------|
| (1) Elementi za rukovanje i nadzor | (5) Označna pločica |
| (2) Informacijski sustav | (6) Prigušivač zatvaranja |
| (3) Ladice | (7) Podesive nožice |
| (4) VarioSpace | |

Uputa

► Pretinci, ladice ili košare raspoređeni su u stanju isporuke za optimalno korištenje energije.

1.2 Područje upotrebe uređaja

Namjenska uporaba

Uređaj je prikladan isključivo za hlađenje živežnih namirnica u kućnom ili sličnom području. U to se ubraja i npr. korištenje

Uređaj nije namijenjen za zamrzavanje namirnica.

- u osobnim kuhinjama, pansionima za doručak,
- za goste u seoskim kućama, hotelima, motelima i drugim smještajima,
- za catering i slične usluge na veliko.

Svi su ostali načini uporabe nedopušteni.

Predvidljiva pogrešna uporaba

Sljedeće su uporabe izričito zabranjene:

- skladištenje i hlađenje lijekova, krvne plazme, laboratorijskih preparata ili sličnih tvari i proizvoda koji podliježu Direktivi o medicinskim proizvodima 2007/47/EZ
- uporaba u potencijalno eksplozivnim područjima

Zloupotreba uređaja može oštetiti ili pokvariti uskladištene proizvode.

Klimatski razredi

Uređaj je prema klimatskom razredu konstruiran za rad pri ograničenim temperaturama okoline.

Klimatski razred primjeren za vaš uređaj otisnut je na tipskoj pločici.

Uputa

► Kako bi se zajamčio ispravan rad, pridržavajte se navedenih okolnih temperatura.

Klimatski razred	za temperature okoline od
SN	10 °C do 32 °C
N	16 °C do 32 °C
ST	16 °C do 38 °C
T	16 °C do 43 °C

1.3 Sukladnost

Provjerite propušta li cirkulacija sredstva za hlađenje. Uređaj u stanju ugradnje odgovara postojećim sigurnosnim odredbama i direktivama EU-a 2014/35/EU, 2014/30/EU, 2009/125/EZ, 2011/65/EU i 2010/30/EU.

Pretnac BioFresh ispunjava zahtjeve pretnca za hladno čuvanje prema normi DIN EN 62552:2020.

1.4 Podatci o proizvodu

Podatci o proizvodu priloženi su uređaju u skladu s Uredbom (EU) 2017/1369. Kompletan list s podacima o proizvodu dostupan je na internetskoj stranici tvrtke Liebherr u području za preuzimanje.

1.5 Baza podataka EPREL

Od 1. ožujka 2021. informacije o označavanju energetske učinkovitosti i zahtjevima za ekološki dizajn mogu se pronaći u Europskoj bazi podataka o proizvodima (EPREL). Baza podataka o proizvodima nalazi se na sljedećoj poveznici: <https://eprel.ec.europa.eu/>. Od vas će se tražiti da unesete oznaku modela. Oznaku modela pronaći ćete na označnoj pločici.

1.6 Ušteda energije

- Uvijek pazite na dobro prozračivanje i odzračivanje. Ne prekrivajte otvore odn. mreže za prozračivanje.
- Otvor ventilatora za zrak uvijek držite slobodnim.
- Nemojte postavljati uređaj u područje izravnog sunčevog zračenja, pokraj štednjaka, grijanja i sličnog.
- Potrošnja energije ovisi o uvjetima postavljanja npr. okolnoj temperaturi (pogledajte 1.2 Područje upotrebe uređaja). Pri višoj okolnoj temperaturi potrošnja energije može se povećati.
- Uređaj otvarajte što je moguće kraće.
- Što je temperatura niže podešena, to je veća potrošnja energije.
- Sve namirnice čuvajte dobro zapakirane i pokrivene. Time se sprječava stvaranje inja.
- Izvadite namirnice samo toliko dugo koliko je potrebno kako se ne bi previše zagrijale.
- Stavljanje toplih jela: Pustite da se prvo ohlade na sobnu temperaturu.

2 Opće sigurnosne upute

Opasnost za korisnika:

- Uređaj mogu upotrebljavati djeca i osobe ograničenih psihičkih, osjetilnih ili mentalnih

sposobnosti ili s nedovoljnim iskustvom i znanjem samo ako su pod nadzorom ili su upućeni u sigurno korištenje uređaja te razumiju opasnosti koje iz toga mogu proizaći. Djeca se ne smiju igrati uređajem. Djeca ne smiju čistiti i održavati uređaj bez nadzora. Djeca starosti između 3 i 8 godina smiju puniti i prazniti uređaj. Djecu mlađu od 3 godine treba držati podalje od uređaja ako nisu pod stalnim nadzorom.

- Kada uređaj iskapčate iz struje, uvijek uhvatite za utikač. Nemojte vući za kabel.
- U slučaju pogreške izvucite mrežni utikač ili isključite osigurač.
- Ne oštećujte mrežni priključni vod. Ne upotrebljavajte uređaj s neispravnim mrežnim priključnim vodom.
- Popravke, zahvate na uređaju i zamjenu mrežnog priključka voda smije vršiti samo servisna služba ili za to obučeno stručno osoblje.
- Ugradite, priključite i zbrinite uređaj samo prema uputama.
- Koristite uređaj samo u ugrađenom stanju.
- Brižljivo sačuvajte ove upute i u slučaju potrebe je predajte novom vlasniku.

Opasnost od požara:

- Postojeće rashladno sredstvo (podatci na označnoj pločici) ekološki je prihvatljivo, ali i zapaljivo. Rashladno sredstvo koje curi može se zapaliti.
 - Nemojte oštetiti cijevne vodove kružnog toka rashladnog sredstva.
 - U unutrašnjosti uređaja ne rukujte izvorima zapaljenja.
 - U unutrašnjosti uređaja nemojte upotrebljavati električne uređaje (npr. uređaje za čišćenja na paru, grijalice, uređaje za pripremu sladoleda itd.).
 - Kada curi rashladno sredstvo: Uklonite otvorenu vatru ili izvor zapaljenja u blizini mjesta istjecanja. Dobro prozračite prostori. Obavijestite servisnu službu.
- U uređaju ne skladištite eksplozivne materijale ili doze pod pritiskom sa zapaljivim pogonskim sredstvima kao što je propan, butan, pentan itd. Takve doze pod pritiskom prepoznat ćete po simbolu s plamenom otisnutim na podacima o sadržaju doze. Električni sklopovi mogu zapaliti plinove koji izlaze.
- Alkoholna pića ili druga sredstva koja sadržavaju alkohol čuvajte samo dobro zatvorene. Električne komponente mogu zapaliti iscurjeli alkohol.

Elementi za rukovanje i prikaz

Opasnost od pada i prevrtanja:

- Postolje, pretince s ladicama, vrata itd. ne koristite kao gazište ili potpore. To posebno vrijedi za djecu.

Opasnost od trovanja živežnim namirnicama:

- Nemojte jesti namirnice koje su dugo stajale u uređaju.

Opasnost od smrzavanja, osjećaja gluhoće i bolova:

- Izbjegavajte trajni kontakt kože s hladnim površinama ili ohlađenom/smrznutom hranom ili poduzmite zaštitne mjere, npr. upotrijebite rukavice.

Opasnost od ozljeda i oštećenja:

- Vruća para može izazvati ozljede. Za odmrzavanje ne upotrebljavajte električne grijače uređaje ili uređaje za parno čišćenje, otvoreni plamen ili sprejeve za odmrzavanje.
- Led ne uklanjajte oštrim predmetima.

Opasnost od prignječenja:

- Pri otvaranju i zatvaranju vrata ne gurajte ruke u okove. Možete si prignječiti prste.

Simboli na uređaju:



Simbol se može nalaziti na kompresoru. Odnosi se na ulje u kompresoru i upućuje na sljedeću opasnost: Kod gutanja i prodiranja u dušne putove može biti smrtonosan. Ova napomena važna je samo za recikliranje. U normalnom pogonu ne postoji opasnost.



Simbol se nalazi na kompresoru i ukazuje na opasnost od zapaljivih tvari. Nemojte uklanjati naljepnicu.



Ova ili slična naljepnica mogu se nalaziti na stražnjoj strani uređaja. Odnosi se na pjenom ispunjene ploče u vratima i/ili u kućištu. Ova napomena važna je samo za recikliranje. Nemojte uklanjati naljepnicu.

Obratite pažnju na specifične upute u drugim poglavljima:

	OPASNOST	označava neposredno opasnu situaciju koja može uzrokovati smrt ili teške tjelesne ozljede, ako se ne izbjegne.
	UPOZORENJE	označava opasnu situaciju koja može uzrokovati smrt ili teške tjelesne ozljede, ako se ne izbjegne.
	OPREZ	označava opasnu situaciju koja može uzrokovati lakše ili srednje teške tjelesne ozljede, ako se ne izbjegne.
	POZOR	označava opasnu situaciju koja može uzrokovati materijalne štete, ako se ne izbjegne.

Uputa	označava korisne napomene i savjete.
-------	--------------------------------------

3 Elementi za rukovanje i prikaz

3.1 Elementi za rukovanje i nadzor

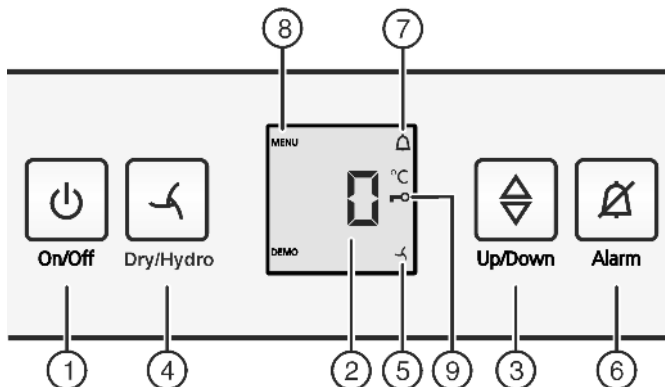

Fig. 2

- (1) Tipka On/Off
- (2) Indikator temperature
- (3) Tipka Up/Down
- (4) Tipka Dry/Hydro
- (5) Simbol Dry/Hydro
- (6) Tipka Alarm
- (7) Simbol alarma
- (8) Simbol izbornika
- (9) Simbol osiguranja za djecu

3.2 Indikator temperature

U normalnom radu prikazuje se:

- podešena temperatura BioFresh pretinca

Indikator temperature trepće:

- mijenja se podešena temperatura

Sljedeći prikazi ukazuju na neki kvar. Mogući uzroci i mjere za uklanjanje: (pogledajte 7 Smetnje).

- F0 do F9

4 Stavljanje u pogon

4.1 Uključivanje uređaja

- ▶ Otvorite vrata.
- ▶ Pritisnite tipku za On/Off Fig. 2 (1).
- ▷ Indikator temperature pokazuje podešenu temperaturu.
- ▷ Ako se na zaslonu prikaže »DEMO«, aktiviran je način rada s demonstriranjem. Obratite se servisnoj službi.

5 Rukovanje

5.1 Osiguranje za djecu

Pomoću osiguranja za djecu možete osigurati da djeca u igri nehotično ne isključe uređaj.



5.1.1 Podešavanje osiguranja za djecu

- ▶ Aktiviranje načina namještanja: Pritišćite tipku Dry/Hydro Fig. 2 (4) oko 6 sekundi.
- ▷ Na indikatoru je prikazano c.
- ▷ Simbol za izbornik Fig. 2 (8) svijetli.
- ▶ Za potvrdu kratko pritisnite tipku Dry/Hydro Fig. 2 (4).

Kada je na indikatoru prikazano **c!**:

- ▶ Da biste uključili osiguranje za djecu, kratko pritisnite tipku Dry/Hydro Fig. 2 (4).
- ▷ Simbol za osiguranje za djecu Fig. 2 (9) svijetli. Na indikatoru treperi **c!**.

Kada je na indikatoru prikazano **c0**:

- ▶ Da biste isključili osiguranje za djecu, kratko pritisnite tipku Dry/Hydro Fig. 2 (4).
- ▷ Simbol za osiguranje za djecu Fig. 2 (9) se ugasi. Na indikatoru treperi **c!**.
- ▶ Deaktiviranje modusa za podešavanje: Pritisnite tipku za On/Off Fig. 2 (1).

-ili-

- ▶ Pričekajte 5 minuta.
- ▷ Na indikatoru temperature se ponovo prikazuje temperatura.

5.2 Alarm vrata

Kada su vrata otvorena duže od 60 sekundi, oglašava se alarm vrata.

Alarm vrata se automatski gasi kada se vrata zatvore.



5.2.1 Gašenje alarma vrata

Zvučni alarm se može ugaziti kada su vrata otvorena. Isključivanje zvuka djeluje toliko dugo dok su vrata otvorena.

- ▶ Pritisnite tipku za alarm Fig. 2 (6).
- ▷ Alarm vrata će se ugaziti.

5.3 Skladištenje živežnih namirnica

Uputa

▶ U BioFresh pretinac ne stavljajte povrće osjetljivo na hladnoću kao što su krastavci, patlidžani, rajčice, tikvice kao i svo južno voće osjetljivo na hladnoću.

- ▶ Kako se namirnice ne bi pokvarile zbog prenesenih klica: Nezapakirane namirnice životinjskog i biljnog porijekla složiti odvojeno u pretince. To vrijedi i za različite vrste mesa. Kada se namirnice zbog nedostatka smjesta trebaju uskladištiti zajedno:
- ▶ zapakirajte živežne namirnice.
- ▶ Ladice se mogu opteretiti s maks. 25 kg svaka.
- ▶ Ploče se mogu opteretiti s 35 kg svaka.

5.4 Vremena skladištenja

Orijentacijske vrijednosti za vrijeme skladištenja kod manje vlažnosti zraka pri 0 °C			
Maslac	do	90	dana
Tvrđi sir	do	110	dana
Mlijeko	do	12	dana
Kobasice, naresci	do	9	dana
Perad	do	6	dana
Svinjetina	do	7	dana
Govedina	do	7	dana
Divljač	do	7	dana

Uputa

- ▶ Obratite pažnju na to da se namirnice bogatije bjelančevinama brže kvare. To znači da se školjkaši i ljuskari kvare brže nego riba, a riba brže nego meso.

Orijentacijske vrijednosti za vrijeme skladištenja kod veće vlažnosti zraka pri 0 °C			
Povrće, salata			
Artičoke	do	14	dana
Celer	do	28	dana
Karfiol	do	21	dana
Brokula	do	13	dana
Cikorija	do	27	dana
Matovilac	do	19	dana
Grašak	do	14	dana
Zeleni kelj	do	14	dana
Mrkva	do	80	dana
Češnjak	do	160	dana
Korabica	do	55	dana
Salata glavatica	do	13	dana
Začinsko bilje	do	13	dana
Vlasac	do	29	dana
Gljive	do	7	dana
Rotkvice	do	10	dana
Prokulica	do	20	dana
Šparoge	do	18	dana
Špinat	do	13	dana
Kelj	do	20	dana
Voće			
Marelice	do	13	dana
Jabuke	do	80	dana
Kruške	do	55	dana
Kupine	do	3	dana
Datulje	do	180	dana
Jagode	do	7	dana
Smokve	do	7	dana
Borovnice	do	9	dana
Maline	do	3	dana
Ribiz	do	7	dana
Slatke trešnje	do	14	dana
Kivi	do	80	dana
Breskve	do	13	dana
Šljive	do	20	dana
Brusnice	do	60	dana
Rabarbara	do	13	dana
Ogrozd	do	13	dana
Grožđe	do	29	dana

HR

Rukovanje

Temperaturu možete namjestiti na hladnije ili toplije. Temperatura se može podesiti u rasponu od **b1** (najhladnija temperatura) do **b9** (najtoplija temperatura). Zadana je vrijednost **b5**. Pri vrijednostima od **b1** do **b4** temperatura može pasti ispod 0 °C, zbog čega se namirnice mogu zamrznuti.

- ▶ Podešavanje temperature na toplije: pritisćite tipku za namještanje Up/Down Fig. 2 (3) sve dok temperatura na zaslonu trepće. Pustite tipku.
- ▶ Podešavanje temperature na hladnije: pritisćite tipku za namještanje Up/Down Fig. 2 (3) sve dok temperatura na zaslonu trepće. Pustite tipku.
- ▷ Na prikazu temperature ponovno se prikazuje dosadašnja vrijednost.
- ▶ Postepeno mijenjanje temperature: Kratko pritisnite tipku.
- iii-
- ▶ Neprekidno mijenjanje temperature: Držite tipku pritisnutom.
- ▷ Tijekom namještanja se prikazuju vrijednosti **b1** do **b9**.
- ▷ Oko 5 s nakon posljednjeg pritiska tipke se prikaže stvarna temperatura. Temperatura se polako postavlja na novu vrijednost.



5.6 Namještanje vlažnosti

Vlažnost zraka u uređaju se može namjestiti, ovisno o tome koje se prehrambene namirnice čuvaju u njemu.

Kad je podešena postavka **dry** nastaje suha klima prikladna za čuvanje suhih ili zapakiranih namirnica (npr. mliječni proizvodi, riba, meso, kobasice). U ovom načinu rada uređaj najmanje troši energiju.

Kad je podešena postavka **hydro** nastaje vlažna klima prikladna za čuvanje nezapakirane salate, povrća i voća koji u sebi sadrže više vlage. Kada su ladice napunjene, namješta se vlažna klima za održavanje svježine, s vlažnosti zraka do maks. 90 %.

Vlažnost zraka u pretincu ovisi o sadržaju vlage u ohlađenim namirnicama kao i o učestalosti otvaranja. Unaprijed je namješteno **dry**.

- ▶ Namještanje **hydro**: Pritisćite tipku dry/hydro Fig. 3 (4) sve dok se na zaslonu ne prikaže simbol . Pustite tipku.
- ▷ Svijetli simbol dry/hydro Fig. 3 (5).
- ▶ Namještanje **dry**: Pritisćite tipku dry/hydro Fig. 3 (4) sve dok se simbol  ne ugasi. Pustite tipku.

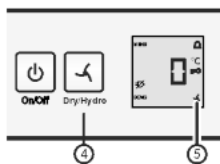
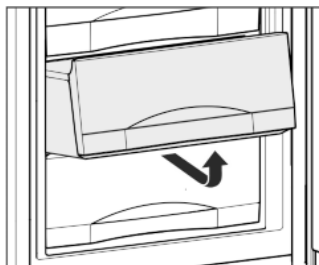

Fig. 3

5.7 Ladice



- ▶ Za spremanje hrane za zamrzavanje izravno na police za odlaganje: povucite ladicu prema naprijed i izvadite je.

5.8 Informacijski sustav

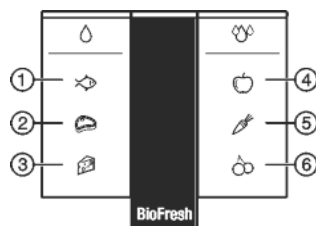

- (1) Riba
- (2) Meso
- (3) Sir
- (4) Voće
- (5) Povrće
- (6) Voće

Fig. 4

Kapljice ukazuju na klimu čuvanja prikazanih vrsta namirnica.

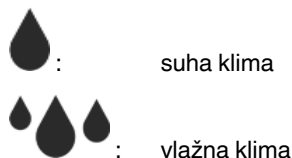

5.9 Upotreba sustava FlexSystem

FlexSystem pomaže pri preglednom, fleksibilnom skladištenju i sortiranju živežnih namirnica. Omogućuje jasnu podjelu, npr. prema voću, povrću ili roku trajanja.

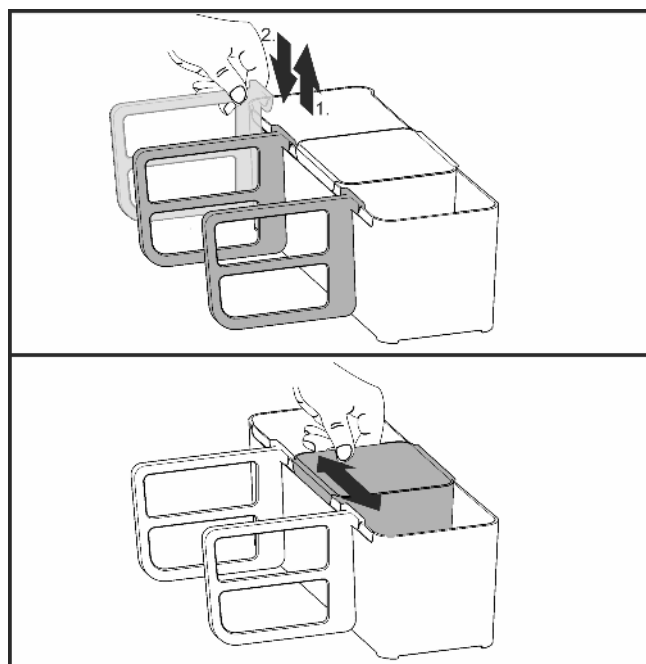

Fig. 5

- ▶ FlexSystem možete rastaviti radi čišćenja.

5.10 Police za odlaganje

5.10.1 Premještanje policia za odlaganje

- ▶ Vađenje policia: podignite ih srijeda i izvucite.
- ▶ Ponovno umetanje policia: jednostavno ih gurnite do graničnika.

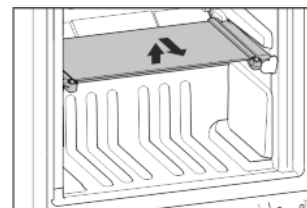

5.10.2 Rastavljanje polica za odlaganje

- ▶ Police za odlaganje mogu se rastaviti radi čišćenja.

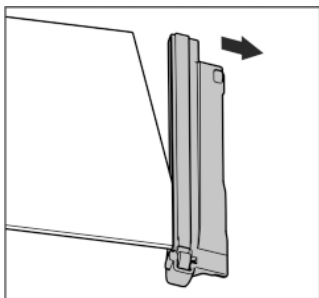

5.11 VarioSpace

Osim pretinaca možete izvaditi i police za odlaganje. Na taj ćete način dobiti mjesta za velike namirnice kao što su perad, meso, veliki komadi divljači kao i visoki pekarski proizvodi mogu se zamrzavati kao cjeline i dalje pripremati.

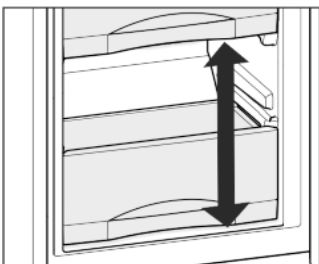

- ▶ Ladice se mogu opteretiti s po maks. 25 kg zamrznutih namirnica.
- ▶ Ploče se mogu opteretiti s 35 kg zamrznutih namirnica svaka.

6 Održavanje

6.1 Otapanje uređaja s NoFrost sustavom

Uređaj se automatski otapa uz pomoć NoFrost sustava. Vлага sjeda na isparivač i periodički se otapa i isparava.

- ▶ Uređaj se ne treba ručno otapati.

6.2 Čišćenje uređaja.

Redovito čistite uređaj.



UPOZORENJE

Opasnost od ozljeda i oštećenja zbog vruće pare! Vruća para može uzrokovati opekline i oštetiti površine.

- ▶ Nemojte koristiti uređaje za čišćenje na paru!

POZOR

Pogrešno čišćenje oštećuje uređaj!

- ▶ Nemojte koristiti koncentrirano sredstvo za čišćenje.
- ▶ Nemojte koristiti spužve ili čeličnu vunu koji grebu.
- ▶ Nemojte koristiti oštra sredstva za čišćenje ili sredstva koja grebu, sadrže pijesak, klorid ili kiseline.
- ▶ Nemojte koristiti kemijska otapala.
- ▶ Nemojte oštetiti ili ukloniti tipsku pločicu na unutarnjoj strani uređaja. Ona je važna za servisnu službu.
- ▶ Nemojte prekinuti, prelomiti ili oštetiti druge komponente.
- ▶ Pazite na to da u ispusni žlijeb, ventilacijske rešetke i električne dijelove ne prodre voda od čišćenja.
- ▶ Upotrijebite mekane krpe za čišćenje i univerzalno sredstvo za čišćenje s neutralnom pH vrijednošću.
- ▶ U unutarnjem prostoru uređaja upotrebljavajte samo sredstva za čišćenje i njegu, koja nisu štetna za živežne namirnice.

- ▶ Ispraznite uređaj.
- ▶ Izvucite mrežni utikač.



- ▶ Redovito čistite **rešetke za prozračivanje i odzračivanje**.
- ▶ Naslage prašine povećavaju potrošnju energije.
- ▶ **Vanjske i unutarnje površine od plastike** očistite mlakom vodom i s malo sredstva za pranje.
- ▶ Većina **dijelova opreme** se u svrhu čišćenja mogu rastaviti: vidi u dotičnom poglavlju.
- ▶ Očistite **ladice** mlakom vodom i s malo sredstva za pranje.
- ▶ **Preostale dijelove opreme** možete prati u perilici posuđa.

Nakon čišćenja:

- ▶ Krpom suho obrišite uređaj i dijelove opreme.
- ▶ Ponovo priključite i uključite uređaj. Kada je temperatura dovoljno niska:
- ▶ Ponovo stavite živežne namirnice.

6.3 Služba za kupce

Najprije provjerite da li sami možete ukloniti kvar. (pogledajte 7 Smetnje) . Ukoliko to nije slučaj, obratite se službi za kupce. Adresu ćete pronaći u priloženom popisu službe za kupce.



UPOZORENJE

Opasnost od ozljeda zbog nestručnog popravka!

- ▶ Popravke i zahvate na uređaju i priključnom mrežnom vodu, koji nisu izričito navedeni u (pogledajte 6 Održavanje) , smije vršiti samo servisna služba.

- ▶ Očitajte naziv uređaja *Fig. 6 (1)*, servisni broj *Fig. 6 (2)* i serijski broj *Fig. 6 (3)* s tipske pločice. Tipska pločica nalazi se na lijevoj unutarnjoj strani uređaja.

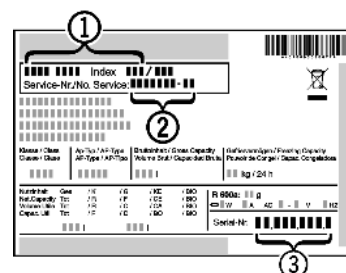

Fig. 6

- ▶ Obavijestite službu za kupce i javite im kvar, naziv uređaja *Fig. 6 (1)*, servisni broj *Fig. 6 (2)* i serijski broj *Fig. 6 (3)*.
- ▶ Time ćete omogućiti brz i točan servis.
- ▶ Ostavite uređaj zatvorenim dok ne dođe služba za kupce.
- ▶ Živežne namirnice će ostati duže hladne.
- ▶ izvucite utikač (pritom ne vucite za priključni kabel) ili isključite osigurač.

7 Smetnje

Vaš uređaj je konstruiran i proizveden tako da su osigurani funkcijska sigurnost i dug vijek trajanja. Ako pri korištenju dođe do smetnji, provjerite radi li se o smetnji zbog greške korisnika. U tom slučaju moramo Vam i tijekom jamstvenog razdoblja zaračunati troškovi popravka. Sljedeće smetnje možete ukloniti i sami:

Uređaj ne radi.

- Uređaj nije uključen.
- ▶ Uključite uređaj.
- Mrežni utikač ne ispravno utaknut u utičnicu.
- ▶ Provjerite mrežni utikač.
- Osigurač utičnice nije ispravan.
- ▶ Provjerite osigurač.

Stavljanje van pogona

Kompresor dugo radi.

→ Kompresor se uključuje pri maloj potrebi za hlađenjem, na najmanji broj okretaja. Iako se time povećava broj okretaja, štedi se energija.

- ▶ To je uobičajeno kod štedljivih modela.

Jedna LED žaruljica straga dolje na uređaju (kod kompresora) trepće više puta svakih 5 sekundi*.

→ Došlo je do kvara.

- ▶ Obratite se servisnoj službi (pogledajte 6 Održavanje).

Zvukovi su preglasni.

→ Kompresori s regulacijom brzine vrtnje* mogu zbog različitih stupnjeva brzine vrtnje uzrokovati razne zvukove pri radu.

- ▶ Taj zvuk je normalan.

Klokotanje i žuborenje

→ Te zvukove stvara rashladno sredstvo koje teče u rashladnom krugu.

- ▶ Taj zvuk je normalan.

Tiho klikanje

→ Do njega dolazi uvijek kada se agregat rashladnog sustava (motor) automatski uključuje ili isključuje.

- ▶ Taj zvuk je normalan.

Brujanje. Neko vrijeme je glasnije dok se uključuje agregat (motor).

→ Pri svježem stavljenim namirnicama ili duže otvorenim vratima, snaga hlađenja se automatski povećava.

- ▶ Taj zvuk je normalan.

→ Temperatura okoline je previsoka.

- ▶ Rješavanje problema: (pogledajte 1.2 Područje upotrebe uređaja)

Duboko brujanje

→ Zvuk nastaje zbog zvukova cirkulacije zraka ventilatora.

- ▶ Taj zvuk je normalan.

Ventilator dugo radi

→ Kod postavke »hydro« ventilator mora dulje raditi ovisno o funkciji.

- ▶ To je normalno.

Vibracijski zvukovi

→ Uređaj nije čvrsto postavljen na pod. Agregat za hlađenje može prenijeti vibracije na namještaj i predmete koji se nalaze u blizini hladnjaka.

- ▶ Provjerite ugradnju i po potrebi ponovno poravnajte uređaj.

Cirkulacijski zvukovi na prigušivaču zatvaranja.

→ Zvuk nastaje pri otvaranju i zatvaranju vrata.

- ▶ Taj zvuk je normalan.

Na indikatoru temperature je prikazano: F0 do F9

→ Došlo do kvara.

- ▶ Obratite se servisnoj službi (pogledajte 6 Održavanje).

Na prikazu temperature svijetli DEMO.

→ Modus za demonstriranje je aktiviran.

- ▶ Obratite se servisnoj službi (pogledajte 6 Održavanje).

Vanjske površine uređaja su tople*.

→ Toplina rashladnog sredstva će se potrošiti za uklanjanje kondenzata.

- ▶ To je normalno.

Temperatura nije dovoljno niska.

→ Vrata uređaja nisu dobro zatvorena.

- ▶ Zatvorite vrata uređaja.

→ Prozračivanje i odzračivanje nije dovoljno.

- ▶ Oslobodite i očistite ventilacijske rešetke.

→ Temperatura okoline je previsoka.

- ▶ Rješavanje problema: (pogledajte 1.2 Područje upotrebe uređaja).

→ Uređaj je otvaran prečesto ili predugo.

- ▶ Pričekajte hoće li se potrebna temperatura ponovno sama namjestiti. Ako ne, obratite se servisnoj službi (pogledajte 6 Održavanje).

→ Temperatura je pogrešno podešena.

- ▶ Namjestite temperaturu na nižu i provjerite nakon 24 sata.

→ Uređaj je preblizu izvoru topline (štednjak, grijanje itd.).

- ▶ Promijenite lokaciju uređaja ili izvora topline.

→ Uređaj nije ispravno ugrađen u nišu.

- ▶ Provjerite da li je uređaj ispravno ugrađen, a vrata se ispravno zatvaraju.

8 Stavljanje van pogona

8.1 Isključenje uređaja

- ▶ Pritisnite tipku On/Off Fig. 2 (1) na oko 2 sekunde.

▷ Oglašava se dugi piskavi ton. Pokazivač temperature ne svijetli. Uređaj je isključen.

- ▷ Ako ne možete isključiti uređaj, aktivno je osiguranje za djecu (pogledajte 5.1 Osiguranje za djecu).



8.2 Isključivanje uređaja

- ▶ Ispraznite uređaj.

- ▶ Isključite uređaj (pogledajte 8 Stavljanje van pogona).

- ▶ Izvucite mrežni utikač.

- ▶ Očistite uređaj (pogledajte 6.2 Čišćenje uređaja).



- ▶ Ostavite vrata otvorena, kako ne bi nastao smrad.

9 Zbrinjavanje uređaja

Uređaj još sadrži vrijedne materijale i treba ga zbrinuti odvojeno od ostalog otpada u naselju. Zbrinjavanje rashodovanih uređaja mora se izvršiti stručno i propisno u skladu s važećim lokalnim odredbama i propisima.



Nemojte oštetiti rashodovani uređaj pri transportu na rashladnom krugu, kako rashladno sredstvo koje se nalazi u njemu (podaci se nalaze na tipskoj pločici) i ulje ne bi nekontrolirano iscurili.

- ▶ Onesposobite uređaj.

- ▶ Izvucite mrežni utikač.

- ▶ Odvojite priključni kabel.



Liebherr-Hausgeräte Ochsenhausen GmbH

Memminger Straße 77-79

88416 Ochsenhausen

Deutschland

home.liebherr.com