

# Gebruiksaanwijzing

Koelkast

Voor de inbedrijfstelling de gebruiksaanwijzing lezen

Pagina 2

NL

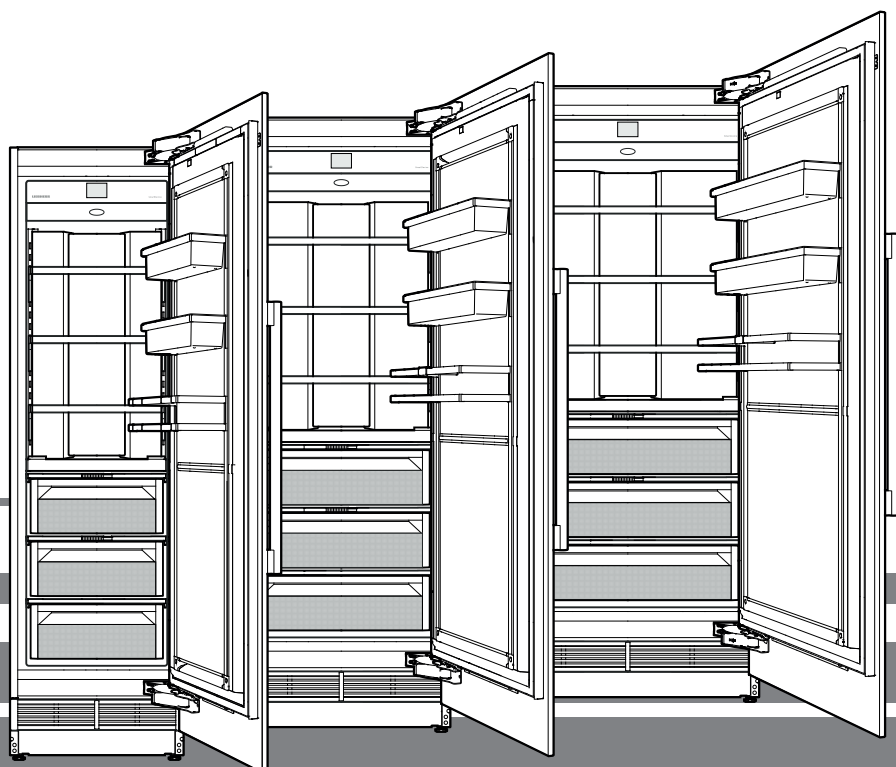

**7085 972-01**

EKB 92 / EKB 94 / EKB 96 / ERB.. 96.. / ERB.. 97.. / ERB.. 99..

**LIEBHERR**

## Veiligheidsinstructies en waarschuwingen

- **WAARSCHUWING:** ventilatieopeningen van de behuizing van het apparaat of de inbouwruimte niet sluiten.
- **WAARSCHUWING:** om het ontdooien te versnellen, mogen er geen andere mechanische voorzieningen of andere middelen worden gebruikt dan de door de fabrikant aanbevolen middelen.
- **WAARSCHUWING:** koelmiddelcircuit niet beschadigen.
- **WAARSCHUWING:** het netsnoer mag bij het plaatsen van het apparaat niet beschadigd raken.
- **WAARSCHUWING:** meervoudige contactdozen/verdeelstrips evenals andere elektronische apparaten (zoals bijv. halogeentrafo's) mogen niet aan de achterkant van apparaten geplaatst en gebruikt worden.
- **WAARSCHUWING:** gevaar voor letsel door elektrische schok! Onder de afdekking bevinden zich stroomvoerende delen. LED-binnenverlichting uitsluitend door de technische dienst of daarvoor opgeleid vakpersoneel laten vervangen of repareren.
- **WAARSCHUWING:** ervoor zorgen, dat de buisleidingen van het koelmiddelcircuit niet beschadigd raken.
- **WAARSCHUWING:** geen elektrische apparaten binnen het apparaat gebruiken.
- Om letselschade en materiële schade te voorkomen, het apparaat altijd met 4 personen uitpakken en samen opstellen.
- Bij schade aan het apparaat onmiddellijk - voor het aansluiten - bij de leverancier reclameren.
- Om een veilig gebruik te waarborgen, het apparaat alleen volgens de informatie in de gebruiksaanwijzing monteren en aansluiten.
- In geval van een storing het apparaat van het net scheiden. Stekker uit het stopcontact trekken of de zekering laten aanspringen resp. eruit schroeven.
- Niet aan de aansluitkabel, maar aan de stekker trekken om het apparaat van het stroomnet los te koppelen.
- Reparaties en ingrepen aan het apparaat alleen door de technische dienst laten uitvoeren, daar anders aanzienlijke gevaren voor de gebruiker ontstaan. Hetzelfde geldt voor het vervangen van het netsnoer.
- In de binnenruimte van het apparaat geen open vuur of ontstekingsbronnen gebruiken.  
Daarom tijdens het vervoeren en reinigen van het apparaat goed erop letten dat het koelmiddelcircuit niet wordt beschadigd. Mocht het koelmiddelcircuit desondanks beschadigd raken, het apparaat dan uit de buurt van ontstekingsbronnen houden. Voor goede ventilatie in het vertrek zorgen.
- Plint, laden, deuren enz. niet als voetensteun of om te leunen misbruiken.
- Dit apparaat kan door kinderen vanaf 8 jaar en ouder, evenals door personen met beperkte fysieke, sensorische of mentale capaciteiten of gebrek aan ervaring en kennis worden gebruikt, wanneer ze onder toezicht staan of m.b.t. het veilige gebruik van het apparaat instructies hebben gekregen en de daaruit voortvloeiende gevaren begrijpen. Kinderen mogen niet met het apparaat spelen. Kinderen mogen het apparaat niet zonder toezicht reinigen en onderhouden. Kinderen van 3-8 jaar mogen het apparaat inladen en uitladen.
- Voortdurend huidcontact met koude oppervlakken of te koelen/te bevrozen producten voorkomen want dat kan een pijnlijk of dof gevoel en bevroering veroorzaken. Bij langdurig huidcontact veiligheidsmaatregelen treffen, bijv. handschoenen dragen.
- Geen levensmiddelen consumeren die over de datum zijn, ze kunnen een voedselvergiftiging veroorzaken.
- Geen explosieve stoffen, zoals spuitbussen met brandbaar drijfgas, in het apparaat bewaren.
- Geen explosieve stoffen of spuitbussen met brandbare drijfgassen (bijv. propaan, butaan, pentaan) in het apparaat bewaren. Eventueel vrijkomende gassen zouden door elektrische componenten kunnen ontbranden. U herkent dergelijke spuitbussen aan de erop gedrukte inhoudsvermelding of aan een vlamsymbool.
- Bij afsluitbare apparaten de sleutel niet in de buurt van het apparaat of binnen het bereik van kinderen bewaren.
- Het apparaat is ontworpen voor gebruik in een gesloten ruimte. Het apparaat niet buiten, in een vochtige omgeving of binnen bereik van spatwater plaatsen.
- De LED-verlichting in het apparaat dient voor de verlichting van de binnenruimte ervan. Deze verlichting is niet geschikt als kamerverlichting.

## Inhoud

Veiligheidsinstructies en waarschuwingen .....	2
Inhoud .....	3
Aanwijzing m.b.t. afdanken.....	3
Klimaatklasse .....	3
EPREL-database .....	3
Symbolen op het apparaat: .....	3
Toepassingen van het apparaat .....	4
Beschrijving van het apparaat .....	4
Bedieningspaneel .....	5
Snelle toegang tot informatie .....	5
Inschakelen van het apparaat .....	5
Veranderen van de taal en de temperatuureenheid .....	5
Hoofdmenu.....	6
Instellen van de temperatuur in het koelgedeelte.....	6
Veranderen van de temperatuur in het BioFresh-Plus-gedeelte7	7
SuperCool .....	7
PartyMode.....	8
HolidayMode .....	8
SabbathMode.....	9
Uitschakelen van het apparaat.....	9
Onderhoudsmelding .....	10
Onderhoudsbevestiging.....	10
Set-up menu .....	11
SmartDeviceBox (niet in alle landen bijgevoegd).....	13
Beschrijving van het SmartDevice-display .....	13
Alarmmeldingen .....	14
Binnenverlichting.....	14
Uitrusting .....	15
Waterdispenser .....	15
BioFresh-gedeelte.....	16
BioFresh-Plus-gedeelte .....	16
Reinigen .....	17
Onderhoudsmenu .....	18
Onderhoud .....	19
Extra functies .....	22
Energie besparen .....	26
Storing.....	26
Buiten werking stellen .....	26

## Aanwijzing m.b.t. afdanken

Het apparaat bevat waardevolle materialen en moet gescheiden van het ongesorteerde afval worden afgevoerd. Het recyclen van afgedankte apparaten moet vakkundig gebeuren overeenkomstig de plaatselijk geldende voorschriften en wetten.



Erop letten dat bij het afvoeren van het afgedankte apparaat het koelmiddelcircuit niet wordt beschadigd, zodat het koelmiddel (informatie op het typeplaatje) of de olie erin niet ongewild vrijkomen.

- Apparaat onbruikbaar maken.
- De netstekker uit het stopcontact trekken.
- Het aansluitsnoer doorknippen.

## ⚠ WAARSCHUWING

Gevaar voor verstikking door verpakkingsmateriaal en folie! Kinderen niet met het verpakkingsmateriaal laten spelen. Het verpakkingsmateriaal naar een officieel inzamelpunt brengen.

## Klimaatklasse

Met de klimaatklasse wordt aangegeven, op welke omgevingstemperatuur het apparaat gebruikt mag worden, om de volledige koeling te bereiken.

De klimaatklasse wordt op het typeplaatje aangegeven.

De positie van het typeplaatje is te vinden in het hoofdstuk **Beschrijving van het apparaat**.

Klimaatklasse	Omgevingstemperatuur
SN	+10 °C tot +32 °C
N	+16 °C tot +32 °C
ST	+16 °C tot +38 °C
T	+16 °C tot +43 °C
SN-ST	+10 °C tot +38 °C
SN-T	+10 °C tot +43 °C

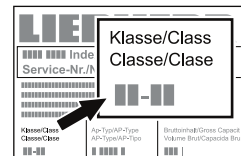

**Het apparaat niet buiten de aangegeven omgevings-temperaturen gebruiken!**

## EPREL-database

Vanaf 1 maart 2021 zijn informatie over etikettering inzake energieverbruik en vereisten inzake ecologisch ontwerp te vinden in de Europese productdatabase (EPREL). U krijgt toegang tot de productdatabase via de link <https://eprel.ec.europa.eu/>. Hier wordt u gevraagd de modelidentificatie in te voeren. De modelidentificatie vindt u op het typeplaatje

## BELANGRIJK

Alle types en modellen worden continu verbeterd. De fabrikant behoudt zich het recht voor veranderingen aan de vorm, uitrusting en technologie uit te voeren.

## Symbolen op het apparaat:

	Het symbool kan zich op de compressor bevinden. Het heeft betrekking op de olie in de compressor en wijst op het volgende gevaar: Kan bij het inslikken en indringen in de luchtwegen dodelijk zijn. Deze aanwijzing is alleen voor het recyclingproces van belang. In de normale modus bestaat er geen gevaar.
	Het symbool bevindt zich op de compressor en wijst op het gevaar van ontvlambare stoffen. De sticker niet verwijderen.
	Deze of een vergelijkbare sticker kan op de achterkant van het apparaat zijn aangebracht. Deze wijst erop dat er zich vacuümisolatiepanelen (VIP) of perlietpanelen in de deuren/of de behuizing bevinden. Deze aanwijzing is alleen van belang voor het recyclingproces. De sticker niet verwijderen.

## ⚠ GEVAAR!

**Gevaar wijst op een onmiddellijk gevaarlijke situatie die leidt tot zware lichamelijke letsels of de dood, wanneer ze niet wordt vermeden.**

## ⚠ WAARSCHUWING!

**Waarschuwing wijst op een gevaarlijke situatie die kan leiden tot de dood of zware lichamelijke letsels, wanneer ze niet wordt vermeden.**

## ⚠ VOORZICHTIG!

**Voorzichtig wijst op een potentieel gevaarlijke situatie die kan leiden tot lichte of middelzware lichamelijke letsels, wanneer ze niet wordt vermeden.**

## BELANGRIJK

Hier vindt u informatie die voor een probleemloze installatie en bediening bijzonder relevant is.

## Toepassingen van het apparaat

Het apparaat is uitsluitend geschikt voor het koelen van levensmiddelen in een huishoudelijke of soortgelijke omgeving. Hiertoe behoort bijv. het gebruik

- in personeelskeukens, bed and breakfasts,
- door gasten in landhuizen, hotels, motels en andere onderkomens,
- voor catering en soortgelijke diensten in de groothandel.

Het apparaat alleen voor huishoudelijke toepassingen gebruiken. Alle andere toepassingen zijn ongeoorloofd. Het apparaat is niet geschikt voor het bewaren en koelen van medicijnen, bloedplasma, laboratoriumpreparaten en dergelijke stoffen en producten als genoemd in de richtlijn inzake medische hulpmiddelen 2007/47/ EG. Misbruik van het apparaat kan leiden tot schade aan bewaarde producten of tot bederf ervan. Daarnaast is het apparaat niet geschikt voor gebruik op plaatsen waar ontploffingsgevaar kan heersen.

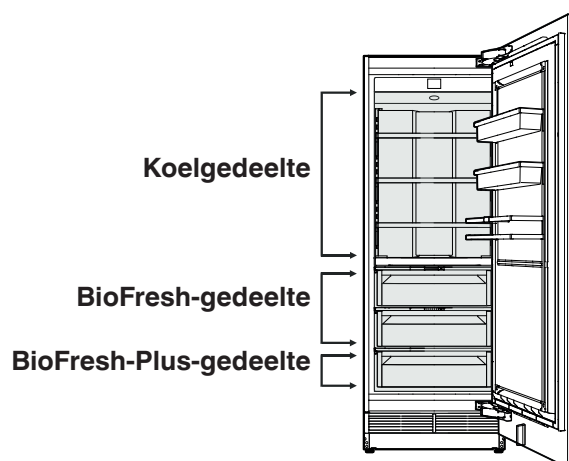

## Beschrijving van het apparaat

EKB 9271 / ERB.. 96..

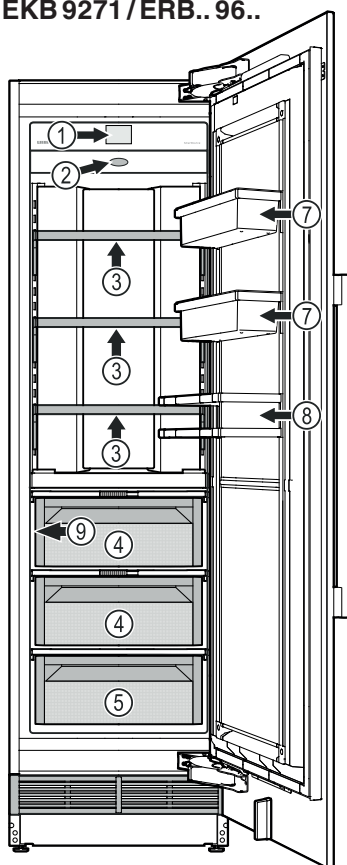

EKB 9471 / ERB.. 97..

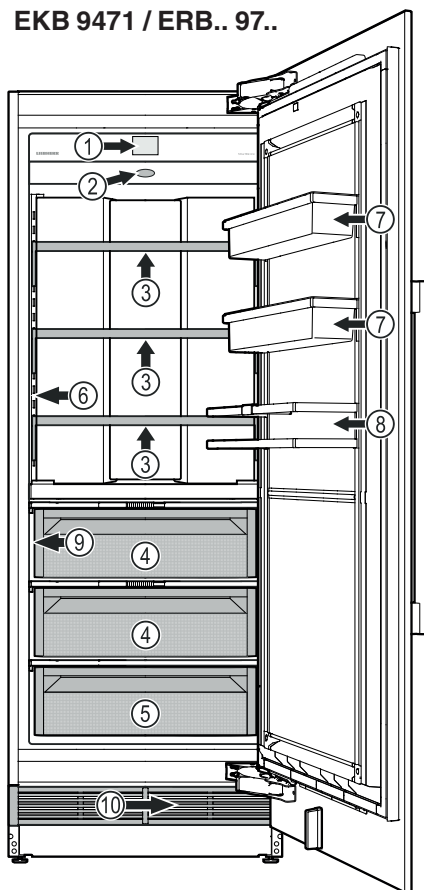

EKB 9671 / ERB.. 99..

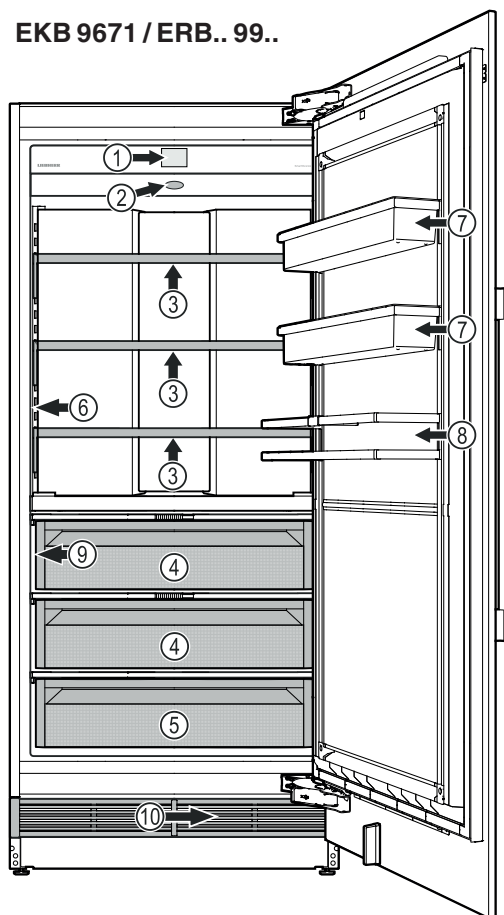

- |  |   |
|--|---|
| <ul style="list-style-type: none"> <li>(1) Bedieningspaneel</li> <li>(2) Luchtfilter</li> <li>(3) Verplaatsbare draagplateaus (max. 20 kg)</li> <li>(4) BioFresh-laden. Temperatuur ca. 0 °C. Voor het bewaren van droge of verpakte levensmiddelen bij een lage luchtvochtigheid, voor het bewaren van onverpakte levensmiddelen met een hoog vochtigheidsgehalte bij een hoge luchtvochtigheid.</li> </ul> | <ul style="list-style-type: none"> <li>(5) BioFresh-Plus-lade. Voor het bewaren van droge of verpakte levensmiddelen bij 0 °C, van zeevruchten bij -2 °C.</li> <li>(6) Waterdispenser</li> <li>(7) Verplaatsbaar opbergvak</li> <li>(8) Flessenvak</li> <li>(9) Typeplaatje (achter de linker lade)</li> <li>(10) Waterfilter (achter het ventilatierooster)</li> </ul> |
|--|---|

EKB 9271 / ERB.. 96.. (max. 20 kg)  
 EKB 9471 / ERB.. 97.. (max. 25 kg)  
 EKB 9671 / ERB.. 99.. (max. 30 kg)

## Bedieningspaneel

Drie verschillende acties voor het bedienen van het bedieningspaneel.

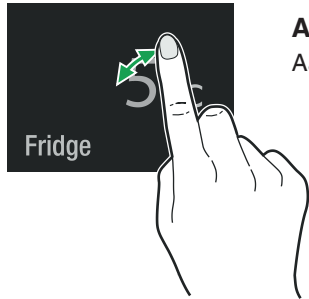

### Aanraken

Aanraken om functies te activeren.

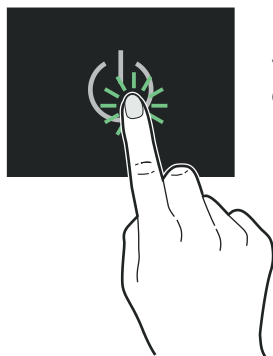

### Indrukken

Voor het activeren van functies ca. 2 seconden lang indrukken.

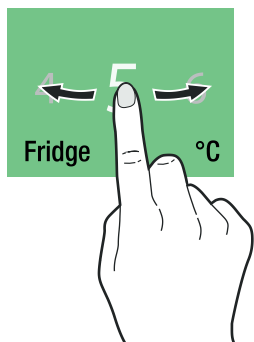

### Schuiven

Naar rechts of links schuiven om in het menu te navigeren of naar waarden te zoeken.

## Snelle toegang tot informatie

(alleen modellen met de aanduiding ERB.. ....)

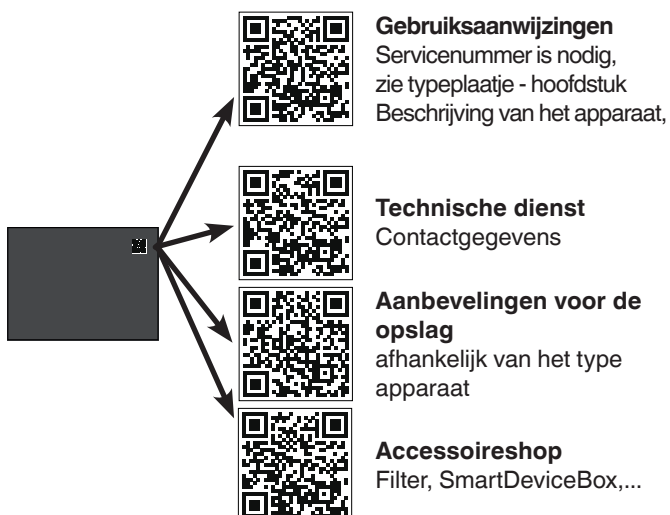

## Inschakelen van het apparaat

Aanraken

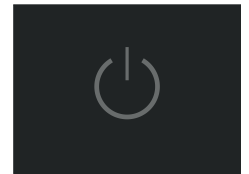

Naar de taal schuiven en aanraken



### Beschikbare talen:

- Duits
- Portugees (Brazilië)
- Frans
- Spaans
- Italiaans
- Engels (GB)
- Engels (US)
- Chinees
- Russisch

Op de gewenste temperatuureenheid schuiven en aanraken

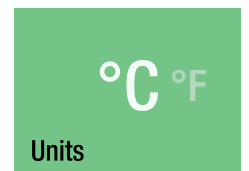
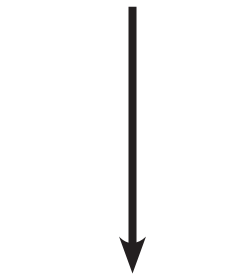

Aanraken om te bevestigen of naar rechts schuiven om de vorige instellingen weer te veranderen.

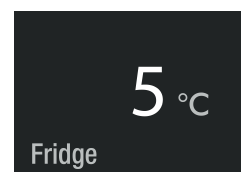
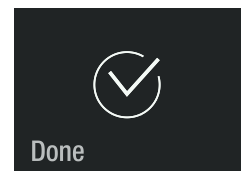





## Veranderen van de taal en de temperatuureenheid

Voor toekomstige wijzigingen van de taal en de temperatuureenheid moet het apparaat uit- en weer ingeschakeld worden (klantinstellingen worden niet gewist).

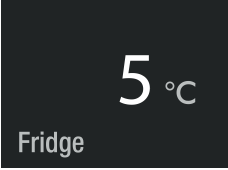
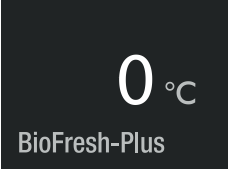
## Hoofdmenu

Navigeren door het hoofdmenu. De volgende functies zijn beschikbaar.

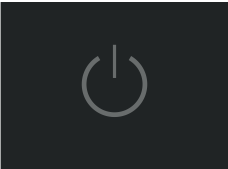
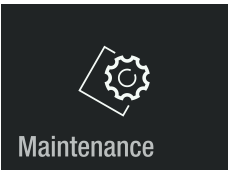
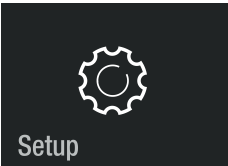
 <p>Fridge</p>	Temperatuurindicatie in de koelruimte en temperatuurstelling.
 <p>BioFresh-Plus</p>	Temperatuurindicatie en temperatuurstelling van het BioFresh-Plus-gedeelte.
 <p>SuperCool</p>	Voor maximale koeling met tijdsbeperking en automatische terugkeer naar normaal bedrijf.
 <p>PartyMode</p>	Voor permanente maximale koeling.
 <p>HolidayMode</p>	Schakelt het apparaat in een energiebesparende bedrijfsmodus; de temperatuur in het koelgedeelte wordt tot 15 °C verhoogd.
 <p>SabbathMode</p>	Gebruiksmodus van het apparaat voor sabbat en feestdagen. Voldoet aan de STAR-K Kosher certificering.
 <p></p>	In- en uitschakelen van het apparaat.
 <p>Maintenance</p>	Beschrijft het vervangen van de filters, het reinigen van de waterdispenser en het stoffilter.
 <p>Setup</p>	Maakt het instellen van de lichtintensiteit van het display mogelijk en bevat de apparaatinformatie (servicenummer, typeaanduiding, serienummer).

## Instellen van de temperatuur in het koelgedeelte

Standaardinstelling is 3 °C.



## Veranderen van de temperatuur in het Bio-Fresh-Plus-gedeelte

Standaardinstelling is 0 °C.

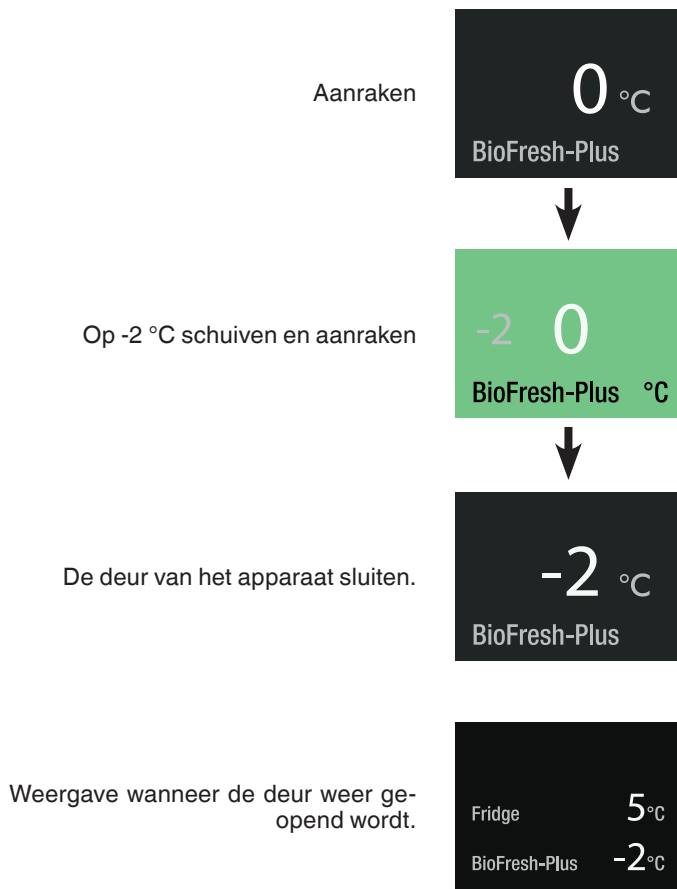

## SuperCool

SuperCool activeren om grote hoeveelheden levensmiddelen snel af te koelen. De ingestelde temperatuur bedraagt 2 °C.

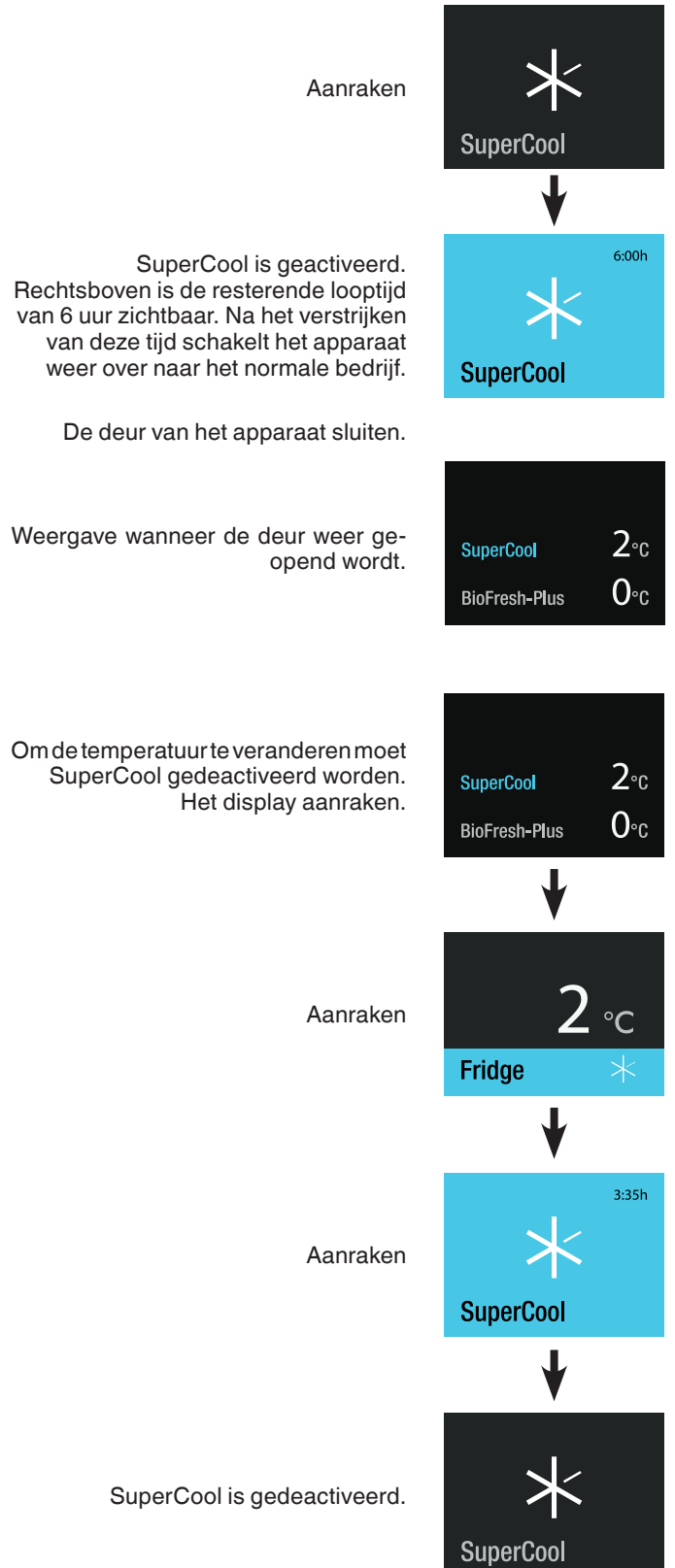

## PartyMode

Wanneer een grote hoeveelheid eten of drinken nodig is: het eten en de drankjes een dag tevoren in het apparaat leggen en de PartyMode activeren.

Aanraken



De PartyMode is geactiveerd.  
Hij moet handmatig gedeactiveerd worden.  
De deur van het apparaat sluiten.



Weergave wanneer de deur weer geopend wordt.  
De temperatuurindicatie van het koelgedeelte knippert.

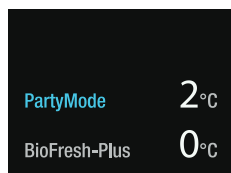

Om de temperatuur te veranderen moet de PartyMode gedeactiveerd worden.  
Het display aanraken.

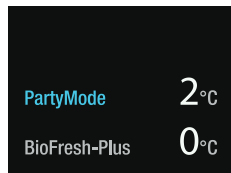

Aanraken

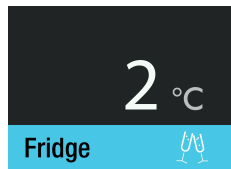

Aanraken



Zie hoofdstuk  
Instellen van de temperatuur in het koelgedeelte.



## HolidayMode

Bij langere afwezigheid alle levensmiddelen in de koelkast consumeren en de HolidayMode activeren. Daardoor wordt gegarandeerd dat er ook bij een gesloten deur van het apparaat geen onaangename geurtjes in de binnenruimte van het apparaat ontstaan. (De temperatuur in het koelgedeelte wordt tot 15 °C verhoogd.)

Aanraken

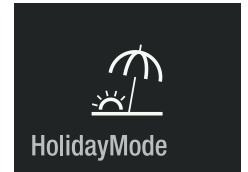

De HolidayMode is geactiveerd.  
De deur van het apparaat sluiten.



Weergave wanneer de deur weer geopend wordt.  
Op het display wordt de actuele temperatuur in de koelruimte weergegeven.

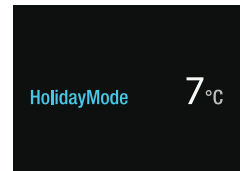

Wanneer de HolidayMode gedeactiveerd moet worden, het display aanraken.

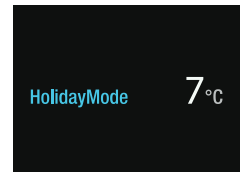

Aanraken

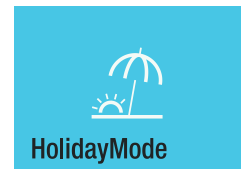

De HolidayMode is gedeactiveerd.

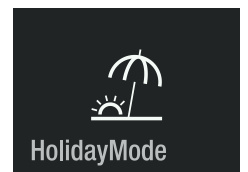



## SabbathMode

Wanneer de SabbathMode actief is, worden sommige elektronische functies uitgeschakeld om aan de STAR-K Kosher certificering te voldoen.

- De verlichting blijft uit.
- De koelventilator blijft in de actuele toestand: wanneer hij ingeschakeld is, blijft hij ingeschakeld; wanneer hij uitgeschakeld is, blijft hij uitgeschakeld.
- Er is geen deuralarm.
- Er is geen temperatuuralarm.
- De ontdooicycli zijn onafhankelijk van het aantal en de lengte van de deuropeningen.
- Na een stroomuitval gaat het apparaat terug naar de SabbathMode.

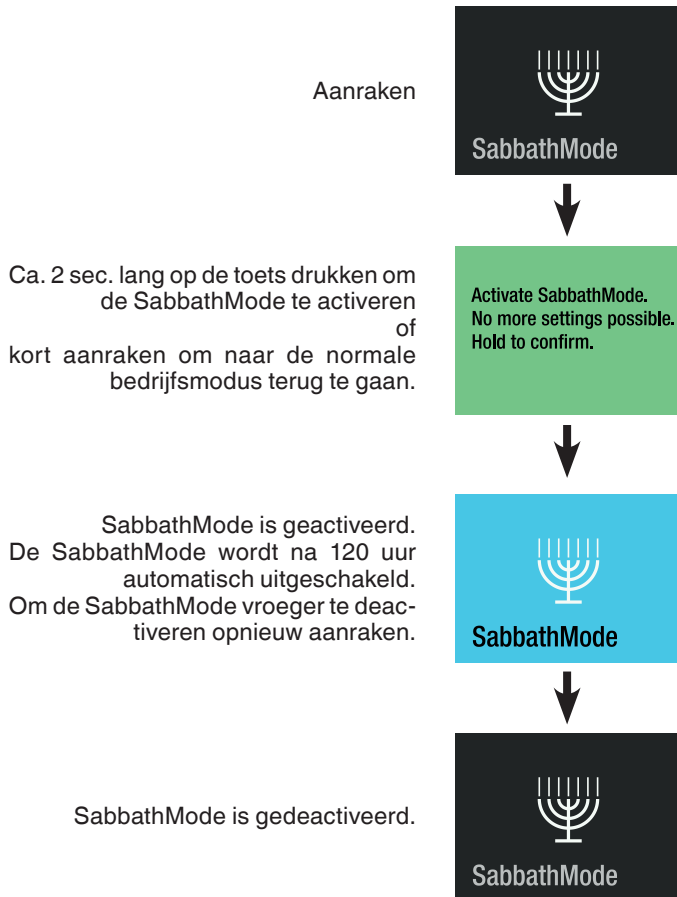

## Uitschakelen van het apparaat

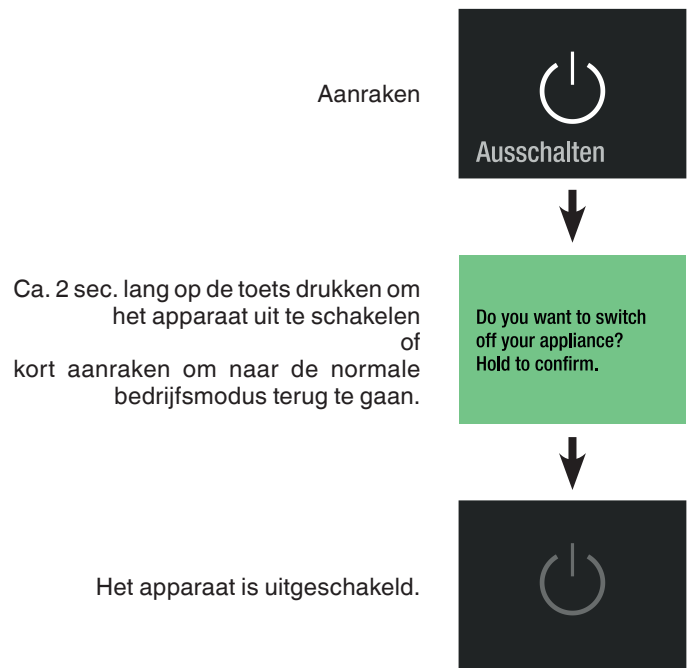

## Onderhoudsmelding

Tijdens het gebruik van het apparaat klinkt regelmatig de onderhoudsmelding (6 maanden). De filters moeten worden vervangen. De waterdispenser (indien aanwezig) moet worden gespoeld. Het stoffilter moet worden gereinigd.

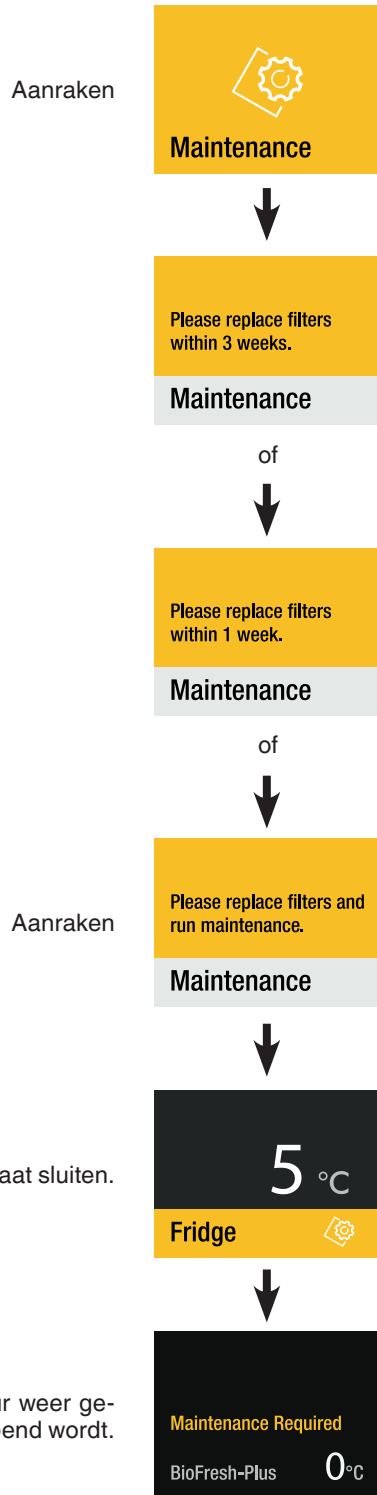

Het waterfilter en luchtfilter bij de dealer halen en het onderhoud uitvoeren.

## Onderhoudsbevestiging

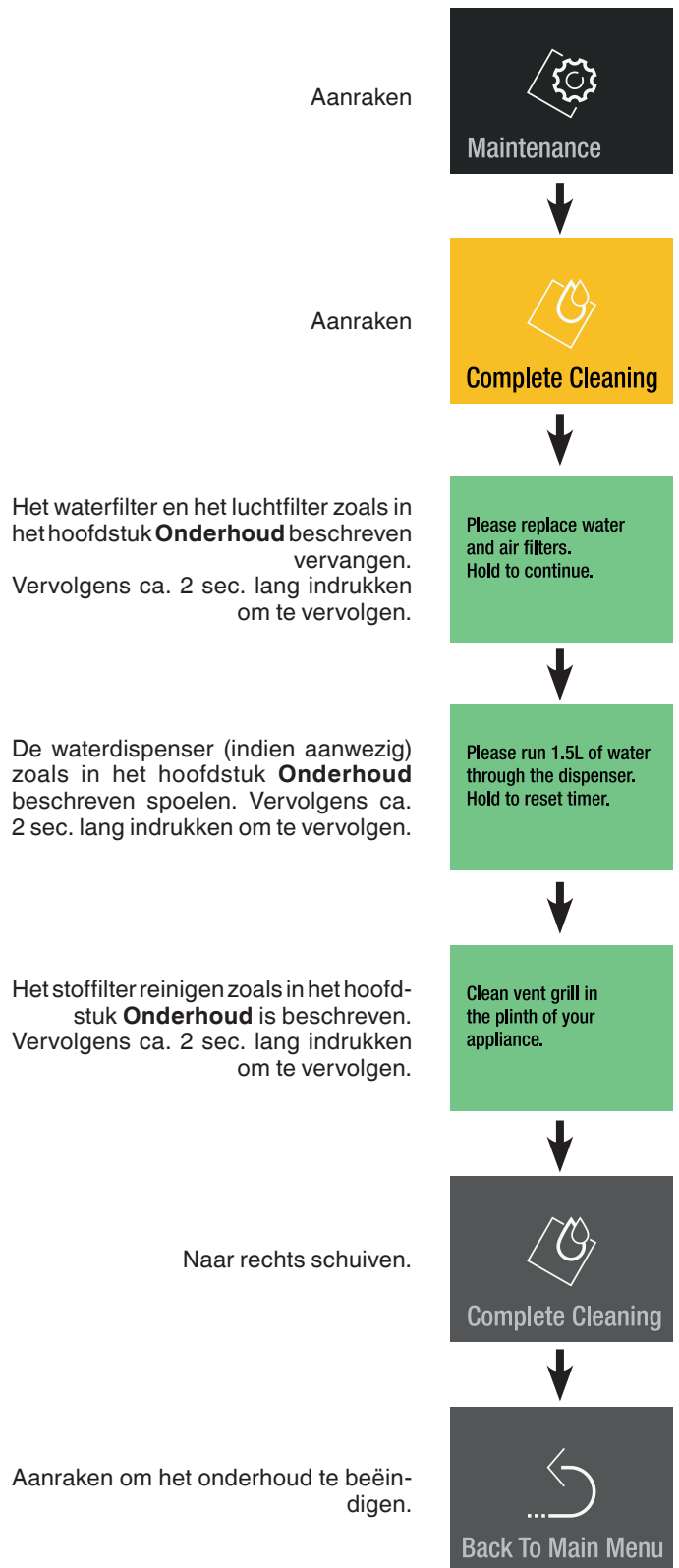

Het waterfilter en het luchtfilter zoals in het hoofdstuk **Onderhoud** beschreven vervangen. Vervolgens ca. 2 sec. lang indrukken om te vervolgen.

De waterdispenser (indien aanwezig) zoals in het hoofdstuk **Onderhoud** beschreven spoelen. Vervolgens ca. 2 sec. lang indrukken om te vervolgen.

Het stoffilter reinigen zoals in het hoofdstuk **Onderhoud** is beschreven. Vervolgens ca. 2 sec. lang indrukken om te vervolgen.

## Set-up menu

Bevat de instelling van de lichtintensiteit van het display, taal, units, de activering van de SmartDeviceBox en de apparaatinformatie.

## Lichtintensiteit van het display

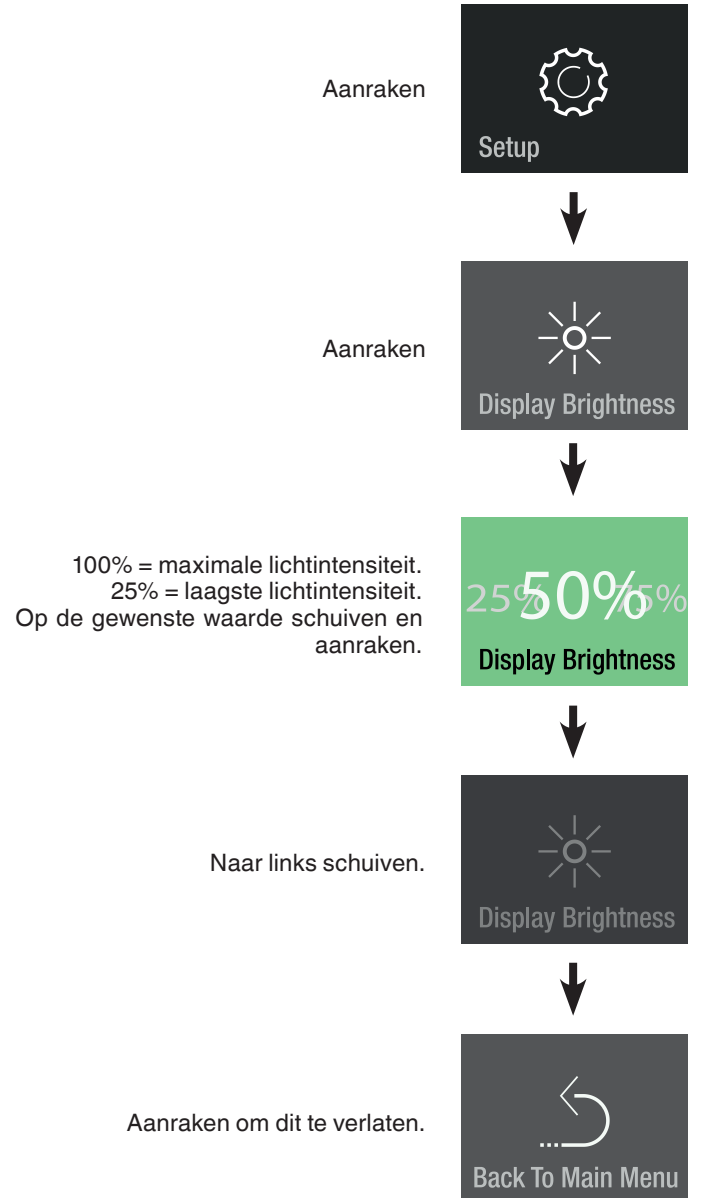
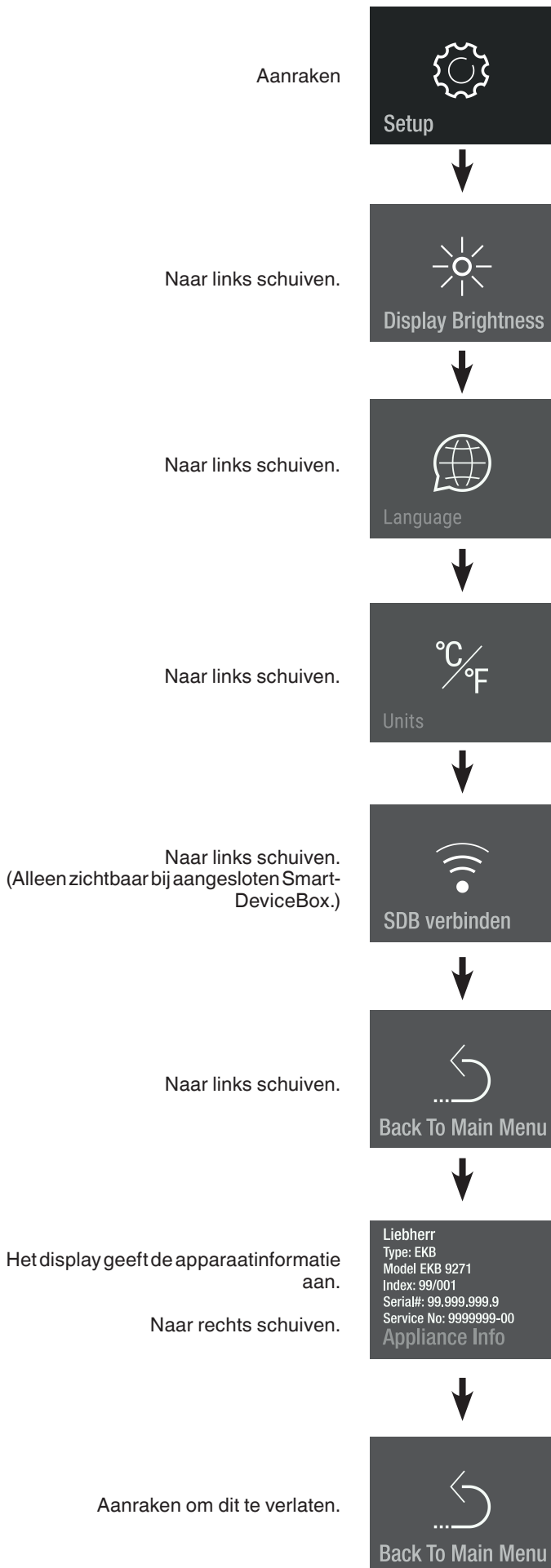

## Taal

Aanraken



Naar de taal schuiven en aanraken



### Beschikbare talen:

- Duits
- Portugees (Brazilië)
- Frans
- Spaans
- Italiaans
- Engels (GB)
- Engels (US)
- Chinees
- Russisch

Twee keer naar links schuiven.

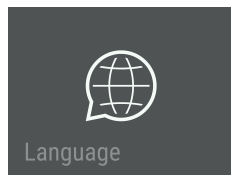

Aanraken om dit te verlaten.

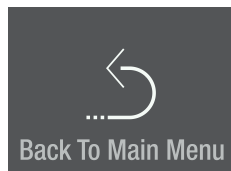

## Units

Aanraken

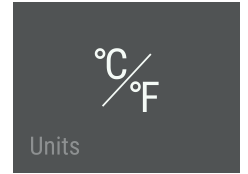

Op de gewenste temperatuureenheid schuiven en aanraken

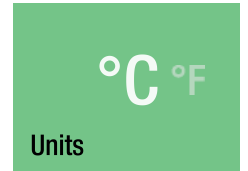

Naar links schuiven.

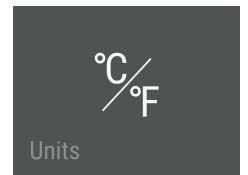

Aanraken om dit te verlaten.

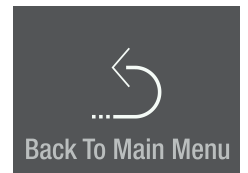

## SmartDeviceBox (niet in alle landen bijgevoegd)

Het apparaat is voorbereid voor de integratie in een Smart Home systeem en voor uitgebreide diensten.

Opties kunnen via de SmartDevice-Box geselecteerd worden.

Deze wordt via het MyLiebherr-klientenportaal geactiveerd.

Meer informatie over de beschikbaarheid en voorwaarden alsook de afzonderlijke mogelijkheden zijn te vinden op de website [www.smartdevice.liebherr.com/info](http://www.smartdevice.liebherr.com/info)

De "SmartDevice" app op je smartphone downloaden.

De app op je smartphone starten en de aanwijzingen opvolgen.

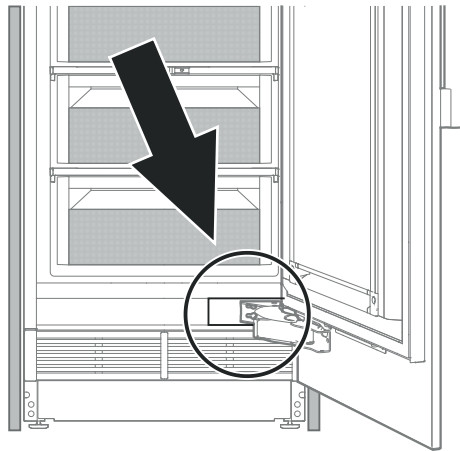

**SmartDevice-functies zijn niet in alle landen beschikbaar.**

## Beschrijving van het SmartDevice-display

SmartDeviceBox is aangesloten.

Hold to configure now.

SDB Inserted

Weergave voor het starten van de WLAN-verbinding.



Connect SDB

Het symbool knippert.

De verbinding met WLAN wordt opgebouwd.



SDB Connecting

De aanmeldgegevens van de router worden weergegeven.

Router\_0123456789  
01234567890123456

Connecting to:

Het apparaat is met WLAN verbonden.



SDB Connected

Resetten van de verbinding.

Reset SDB connection?  
Hold to reset.

Dit bericht informeert over router- of internetproblemen.



No Connection

## Alarmmeldingen

### Alarm bij openen deur

De deur van het apparaat was langer dan 180 seconden open.

**Actie**  
De deur van het apparaat sluiten.



### Foutalarm elektronica

Fout elektronica.

Aanraken

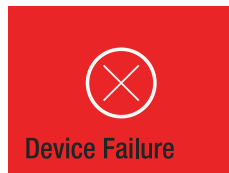

**Actie**  
Contact opnemen met de technische dienst en de weergegeven foutcode mededelen.

Aanraken



Aanraken

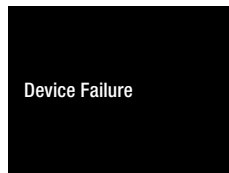

Ca. 2 seconden lang indrukken om de foutcode opnieuw af te lezen.



### Verbindingsfout

Aanraken

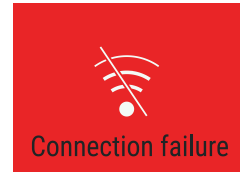

**Actie**  
Contact opnemen met de technische dienst en de weergegeven foutcode mededelen.

Aanraken



De verbinding is gedeactiveerd. Het is niet nodig om de koelproducten in andere apparaten te bewaren.

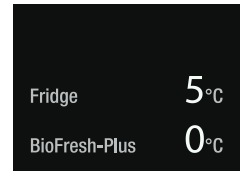

In het menu wordt de verbindingfout nog steeds als fout weergegeven tot de fout door de technische dienst gereset wordt.



### Binnenverlichting

De binnenverlichting bevindt zich links en rechts in de koelruimte en boven in het BioFresh-gedeelte. Deze schakelt in wanneer de deur van het apparaat geopend wordt.

**De lichtintensiteit van de LED-verlichting komt overeen met laserklasse 1/1M.**

#### BELANGRIJK

De afdekking van de verlichting mag uitsluitend door de technische dienst worden verwijderd.



**VOORZICHTIG!**

**De ogen kunnen daarbij letsel oplopen.**

**Wanneer de afdekking verwijderd wordt, niet met optische lenzen van korte afstand direct in de lamp kijken.**

Verlichting	
Energie-efficiëntieklasse <sup>1</sup>	Lichtbron
Dit product bevat een lichtbron van energie-efficiëntieklasse G	LED
<sup>1</sup> Het apparaat kan lichtbronnen met verschillende energie-efficiëntieclassen bevatten. De laagste energie-efficiëntieklasse is aangegeven.	

## Uitrusting

De draagplateaus en deurvakken naar behoefte opnieuw in hoogte rangschikken.



**Gevaar voor letsel en beschadiging.**

**Niet proberen om een draagplateau of een deurvak met erop liggende levensmiddelen te verzetten.**

**Alleen een leeg draagplateau of een leeg deurvak verzetten.**

### Draagplateaus verplaatsen

#### Eruit halen

Het draagplateau optillen en eruit halen.

#### Erin zetten

De haken van het draagplateau op de gewenste hoogte in de openingen van de strook zetten en het draagplateau naar onder drukken.

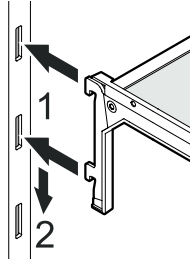
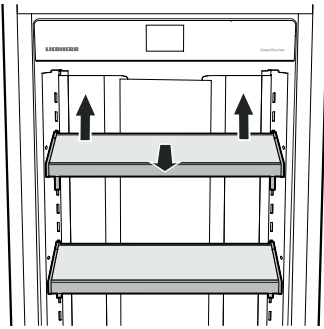

### Deurvakken verplaatsen

#### Eruit halen

Het deurvak optillen en eruit halen.

#### Erin zetten

De haken van het deurvak op de gewenste hoogte in de openingen van de strook zetten en het deurvak naar onder drukken.

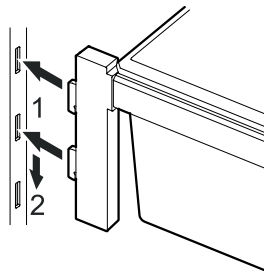
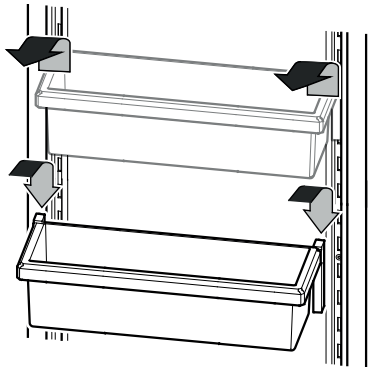

## Flessenhouder

Flessen kunnen bij het openen en sluiten van de deur tegen omvallen beschermd worden.

De flessenhouder in de gewenste positie schuiven.

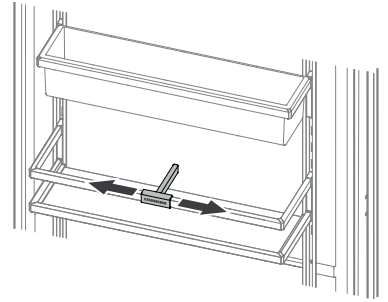

## Flessenplateau

Het plateau boven de Bio-Fresh-laden kan gebruikt worden om flessen op te leggen.

Glasplaat wegnemen.

### BELANGRIJK

Bij het opslaan van hoge flessen (groter dan 230 mm) moet het flessenvak op een hogere positie gezet worden, om botsingen te voorkomen.

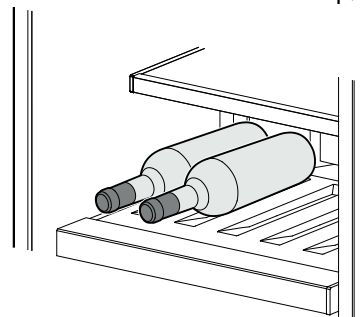
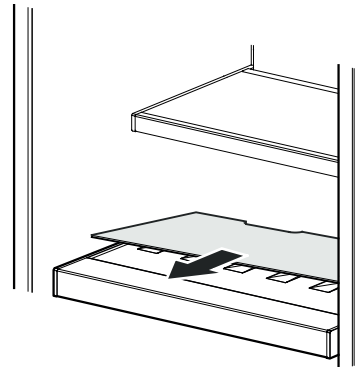

## Waterdispenser

(alleen modellen EKB 9471 / ERB.. 97.., EKB 9671 / ERB.. 99..)

Een drinkglas tegen het onderste deel van de dispenser drukken. Het bovenste deel komt eruit en het water stroomt in het glas.

(max. bedieningstijd 2 min → wachttijd voor hergebruik 4 min)

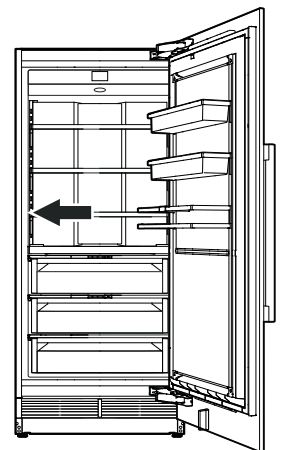
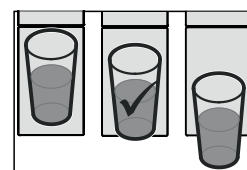
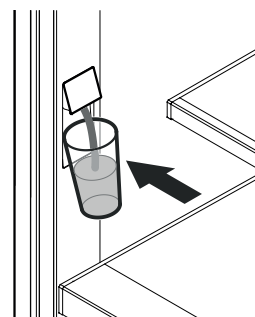

### Opmerking

De watertemperatuur is afhankelijk van de instelling van het apparaat en de temperatuur van het toegevoerde water.

## BioFresh-gedeelte

In het BioFresh-gedeelte kunt u levensmiddelen tot drie keer zo lang bewaren als bij normale koeling.

De constante temperatuur van net boven 0 °C en de instelbare luchtvochtigheid bieden optimale bewaaromstandigheden voor de verschillende levensmiddelen.

Het BioFresh-gedeelte voldoet aan de eisen van een koelvak volgens EN 62552:2021.



### Schuifregelaar naar rechts

(droge instelling)

Geschikt voor droge of verpakte levensmiddelen, bijv. zuivelproducten, vlees, vis, worst.



### Schuifregelaar naar links

(vochtige instelling)

Geschikt voor onverpakt bewaarde levensmiddelen met een hoge vochtigheidsgraad, vb. sla, groente en fruit.

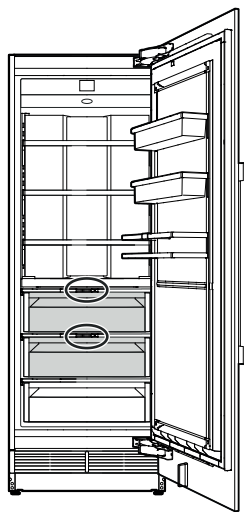

## BioFresh-Plus-gedeelte

De temperatuur van het BioFresh-Plus-gedeelte passend bij het soort bewaarde levensmiddelen instellen. Zie het hoofdstuk "Veranderen van de temperatuur in het BioFresh-Plus-gedeelte".

Op 0 °C (fabrieksinstelling) instellen om vlees, worst of melkproducten te bewaren. Deze opslagcondities zijn hetzelfde als bij het BioFresh-gedeelte bij droge instelling.

Op -2 °C instellen om vis of zeevruchten te bewaren. De bewaartijd bedraagt maximaal 3 dagen.

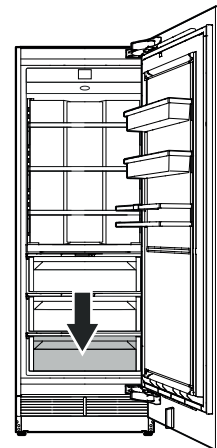

**Bewaartijden (dagen)** voor levensmiddelen in het BioFresh-gedeelte bij droge instelling of in het BioFresh-Plus-gedeelte bij 0 °C temperatuurinstelling

Gevogelte .....	maximaal	5
Melk (vers) .....	maximaal	7
Varkensvlees, rundvlees, wild, worst, beleg .....	maximaal	7
Boter, kaas.....	maximaal	30

**Bewaartijden (dagen)** voor levensmiddelen in het BioFresh-gedeelte bij vochtige instelling

Groene uien, champignons, spinazie.....	maximaal	7
Sla, erwten.....	maximaal	10
Asperges, broccoli, Chinese kool, boerenkool, koolraap, radijsjes .....	maximaal	14
Bloemkool, venkel, veldsla, radicchio, ijsbergsla, andijvie .....	maximaal	21
Spruitjes, selderij, witlof, kruiden.....	maximaal	30
Prei, savooiekool.....	maximaal	60
Wortels .....	maximaal	150
Kool, knoflook .....	maximaal	180

Frambozen, aardbeien.....	maximaal	5
Bramen, vijgen (vers).....	maximaal	7
Abrikozen, bosbessen, kersen.....	maximaal	14
Zwarte en rode bessen, kruisbessen, pruimen, rabarber .....	maximaal	21
Perziken .....	maximaal	30
Dadels (vers) .....	maximaal	60
Druiven, kweeappel .....	maximaal	90
Kiwi, peren.....	maximaal	120
Appels .....	maximaal	180

## Opmerkingen

- De luchtvochtigheid in de laden is afhankelijk van het vochtigheidsgehalte van de opgeslagen levensmiddelen en van hoe vaak de deur wordt geopend.
- Versheid en kwaliteit van de levensmiddelen bepalen de duur van de bewaartijd.
- Onverpakte dierlijke en plantaardige levensmiddelen apart bewaren en gesorteerd in de laden leggen. Als dit uit plaatsgebrek niet mogelijk is, moeten zulke levensmiddelen worden verpakt. Verschillende soorten vlees van elkaar gescheiden houden. Indien u het vlees afzonderlijk verpakt, kunnen ziektekiemen zich minder snel uitbreiden en voorkomt u vroegtijdig bederf.
- Niet in het BioFresh-gedeelte horen: harde kaas, aardappels, kougevoelige groente zoals komkommers, aubergines, avocado's, halfrijpe tomaten, courgettes en kougevoelige zuidvruchten zoals ananas, bananen, grapefruits, meloenen, manga's, papaja's, enz.



## Reinigen

### **WAARSCHUWING!**

- Om mogelijk letsel door een stroomstoot te voorkomen, voor het reinigen van het apparaat de netstekker uit het stopcontact trekken of de zekering uitschakelen.
- Om letsel of schade te voorkomen, voor het reinigen van het apparaat geen stoomreinigungsapparaten gebruiken.
- Om kortsluiting te voorkomen, bij het reinigen van het apparaat erop letten dat er geen reinigingswater in de elektrische componenten dringt. Geen te natte spons of doek gebruiken.
- Oppervlakken die met levensmiddelen en toegankelijke afvoersystemen in aanraking kunnen komen moeten regelmatig worden gereinigd!
- Spoelen resp. reinigen van het watersysteem na 5 dagen zonder gebruik, zie hoofdstuk „Onderhoudsmenu“.
- De levensmiddelen uit het apparaat nemen en op een koele plaats bewaren.
- Draagplateaus en deurvakken wegnemen. Zie hoofdstuk **Uitrusting**.

- BioFresh-laden verwijderen. →

De lade er volledig uittrekken, aan de achterkant optillen en eruit nemen.

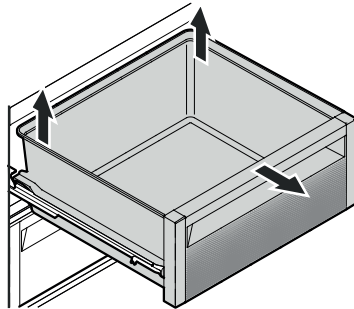

- Binnenruimte en delen van het interieur met lauwwarm water en een beetje schoonmaakmiddel reinigen.

### **BELANGRIJK**

Geen schurende/krassende sponzen, geconcentreerde reinigingsmiddelen evenmin als schoonmaakproducten die zand, chloride of zuur bevatten of chemische oplosmiddelen gebruiken.

- De telescooprails alleen met een licht bevochtigde doek reinigen. →

### **BELANGRIJK**

Er mag geen reinigingswater in de railgeleidingen terechtkomen.

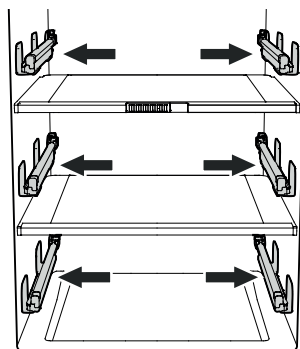

- Alles met een doek goed drogen.
- Het typeplaatje aan de binnenkant van het apparaat nooit beschadigen of verwijderen: het is belangrijk voor de technische dienst.

- BioFresh-laden plaatsen.

De telescooprails helemaal uittrekken. De lade op de rails plaatsen en er volledig inschuiven.

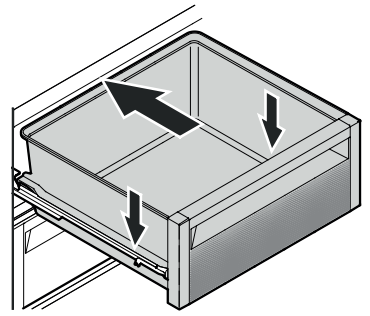

- Alle delen er weer inzetten en de levensmiddelen er weer inleggen. Zie hoofdstuk **Uitrusting**.
- Apparaat inschakelen.

## Onderhoudsmenu

Het onderhoud kan onafhankelijk van de ingestelde regelmatige intervallen worden uitgevoerd. Het onderhoudsmenu omvat de volgende stappen.

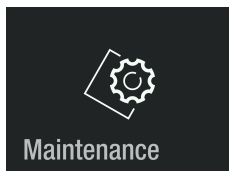

### Complete reiniging

Voor het volledig onderhoud van het apparaat.

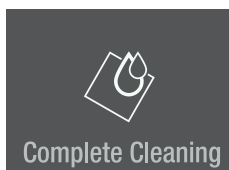

→ Please replace water and air filters. Hold to continue.

→ Please run 1.5L of water through the dispenser. Hold to reset timer.

→ Clean vent grill in the plinth of your appliance.

### Waterdispenser reinigen

Om de watervoorziening te onderbreken om de afvoer van de waterdispenser te reinigen.



→ Please clean water dispenser. Hold to activate water dispenser.

### Nieuw waterfilter

Om te spoelen en om de onderhoudsinterval te resetten.



→ Please replace water filter. Hold To continue.

→ Please run 1.5L of water through the dispenser. Hold to reset timer.

### Nieuw luchtfilter

Om de onderhoudsinterval te resetten.

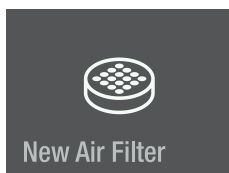

→ Please replace air filter. Hold to reset timer.

### Leiding spoelen

Om de waterdispenser te spoelen wanneer hij langere tijd niet gebruikt is.

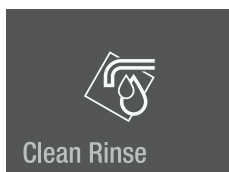

→ Please run 1.5L of water through the dispenser.

Terug naar het hoofdmenu.

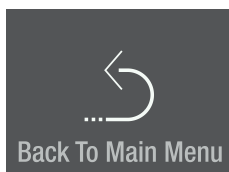

## Onderhoud

### Nieuw waterfilter

(alleen modellen EKB 9471 / ERB.. 97.., EKB 9671 / ERB.. 99..)

Het ingebouwde waterfilter neemt afzettingen in het water op en reduceert de chloorsmaak.

### BELANGRIJK

Om een reducering van de waterdoorstroming van de waterdispenser te voorkomen, moet het waterfilter minstens in de aangegeven onderhoudsintervallen worden vervangen.

Bij een merkbare vermindering van de waterdoorstroming moet het waterfilter vroeger worden vervangen.

### Opmerking

Bij het wegnemen of erin zetten van het filter is het niet nodig de watertoevoer uit te schakelen.

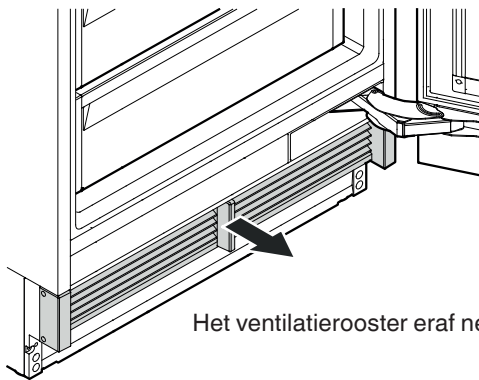

Het ventilatierooster eraf nemen.

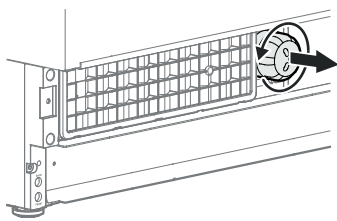

Het waterfilter linksom draaien en wegnemen.

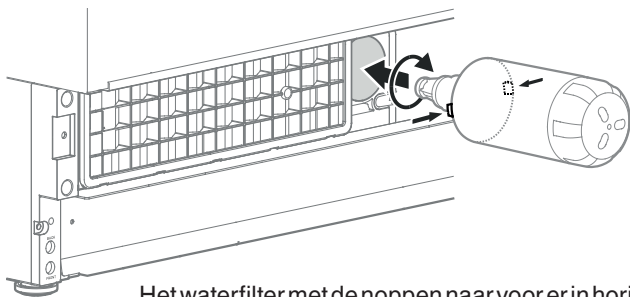

Het waterfilter met de noppen naar voor erin horizontale positie tot de aanslag inschuiven en rechtsonder draaien tot het vastklikt.

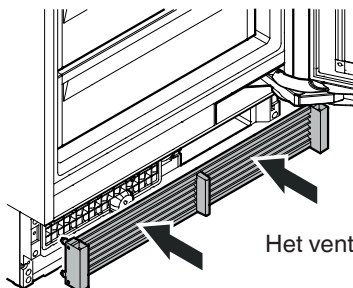

Het ventilatierooster monteren.

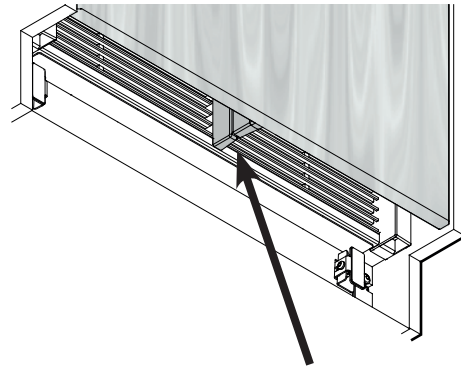

Controleren of er tussen de luchtscheider van het apparaat en de luchtscheider van de deur geen spleet zit.

### BELANGRIJK

Bij verkeerde montage van het ventilatierooster ontstaat een spleet.

Aanraken



Ca. 2 sec. indrukken.

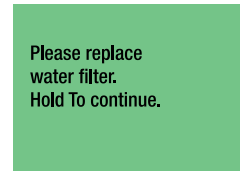

Ca. 2 sec. indrukken.

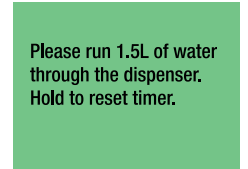

Ca. 1,5 l water door de dispenser spoelen en afvoeren.

De periode voor het vervangen van het waterfilter wordt gereset.

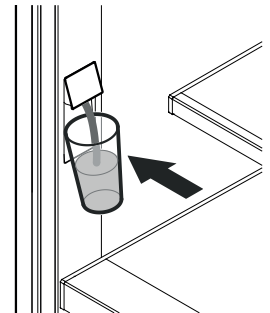

3 keer naar links schuiven.

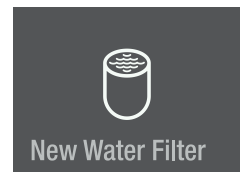

Aanraken om het menu te verlaten.

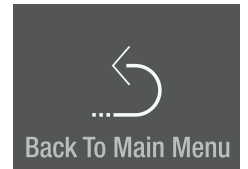

## Waterdispenser reinigen

(alleen modellen EKB 9471 / ERB.. 97.. en EKB 9671 / ERB.. 99..)

De opening van de dispenser en de omgeving kunnen worden gereinigd zonder het apparaat van het stroomnet los te koppelen.

Aanraken



Bericht

De watervoorziening is nu onderbroken.

Please clean water dispenser.  
Hold to activate water dispenser.

- Het onderste deel van de dispenser naar binnen drukken, zodat het bovenste deel eruit steekt.
- De waterafvoer en de omgeving reinigen.
- Het onderste deel van de dispenser loslaten.

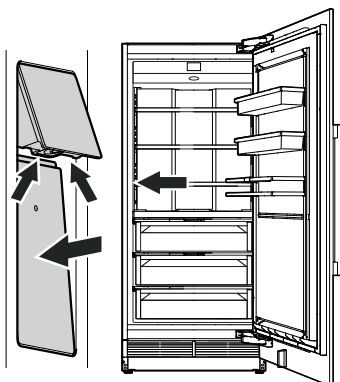

Ca. 2 sec. indrukken.

Please clean water dispenser.  
Hold to activate water dispenser.



De waterdispenser is weer klaar voor gebruik.

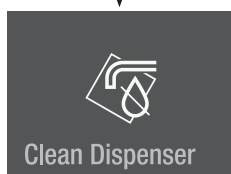

Wanneer de waterdoorstroming niet meer gelijkmatig is, moet de perlator worden vervangen (zie de contactgegevens op de achterkant van deze handleiding).

## Nieuw luchtfilter

Het luchtfilter absorbeert geurtjes aan de binnenkant van het apparaat. Het moet minstens in de aangegeven onderhoudsintervallen worden vervangen.

Aanraken

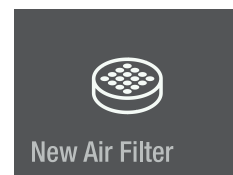

Bericht

Please replace air filter.  
Hold to reset timer.

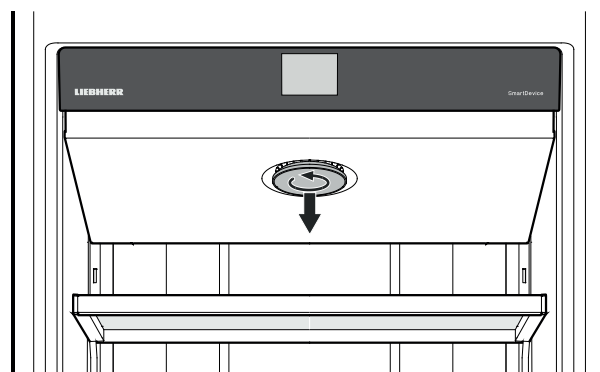

De afdekking linksom draaien en verwijderen.

Het luchtfilter linksom draaien en eraf nemen.

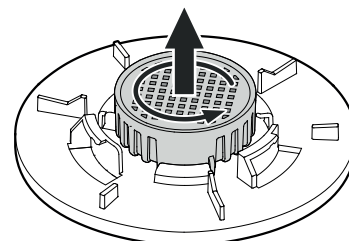

Het nieuwe luchtfilter erin zetten en rechtsom draaien tot het vastklikt.

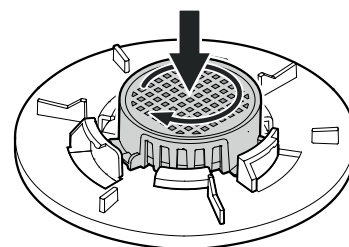

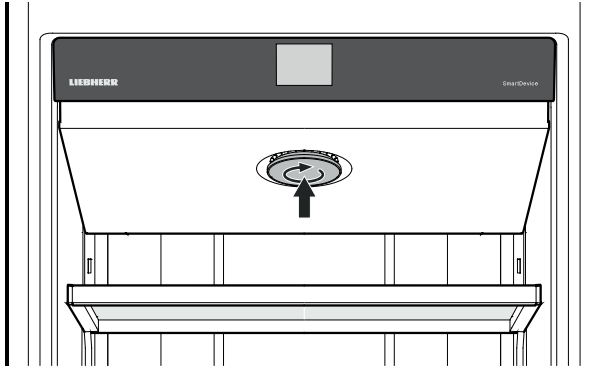

De afdekking erin zetten en rechtsom draaien tot deze vastklikt.

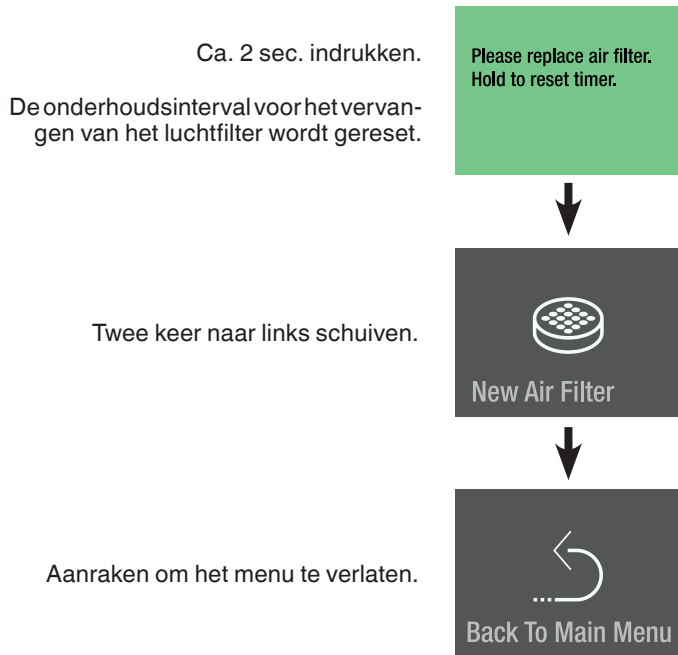

**Spoeling reinigen**  
(alleen modellen EKB 9471 / ERB.. 97.., EKB 9671 / ERB.. 99..)

Wanneer de waterdispenser een week of langer niet gebruikt is, moet u de buisleiding spoelen.

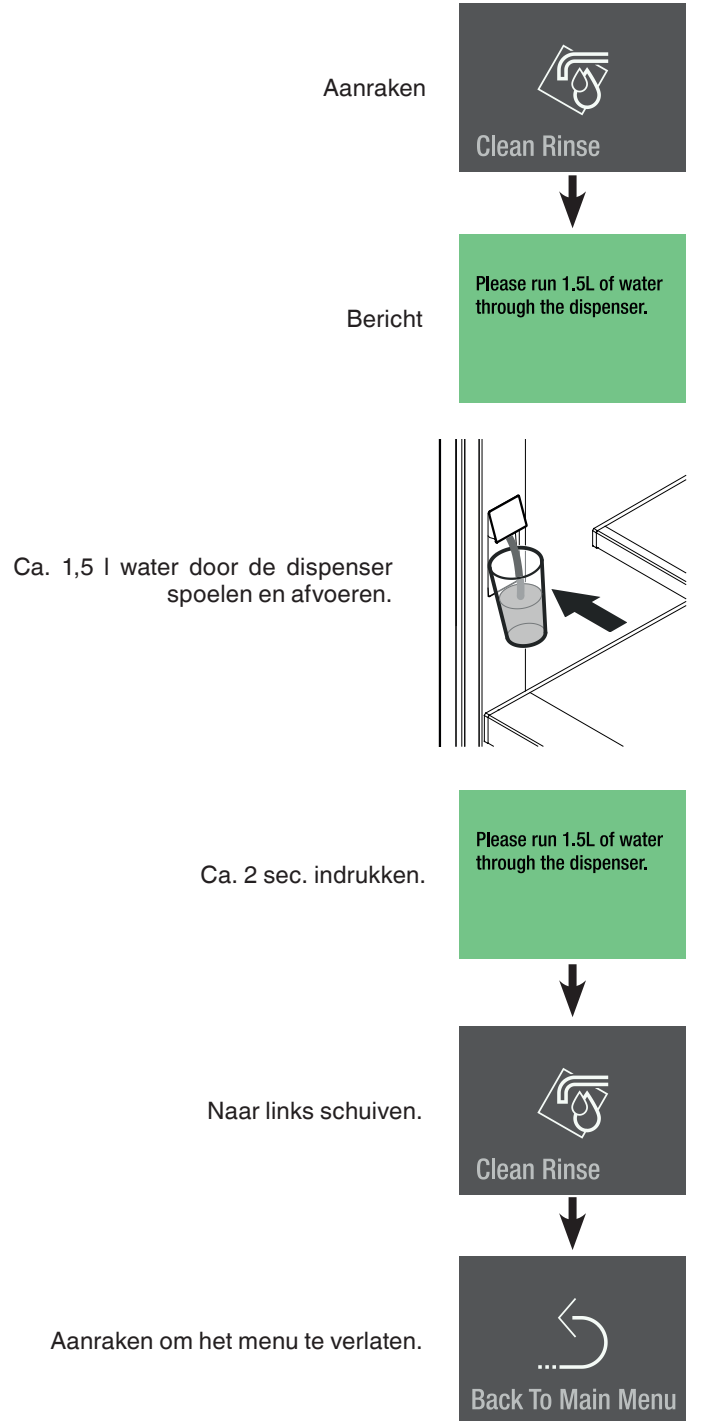

## Stoffilter reinigen

Het stoffilter in het plintgedeelte minstens met de aangegeven onderhoudsintervallen reinigen.

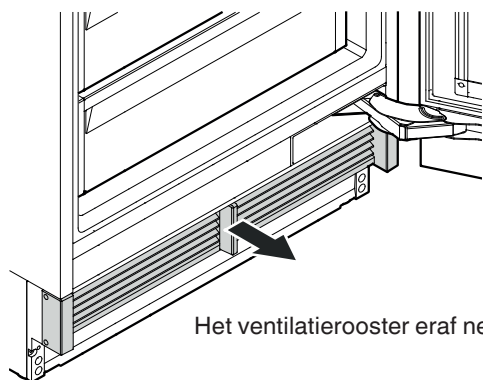

Het ventilatierooster eraf nemen.

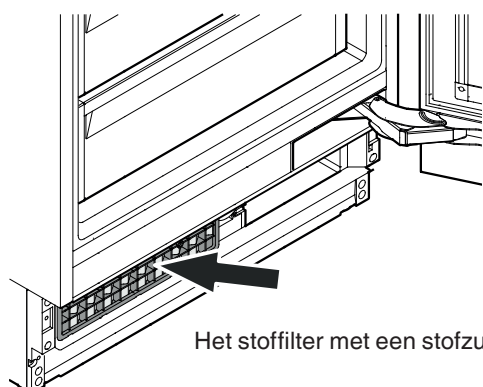

Het stoffilter met een stofzuiger reinigen.

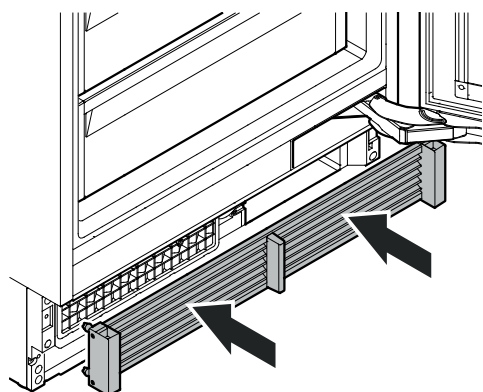

Het ventilatierooster monteren.

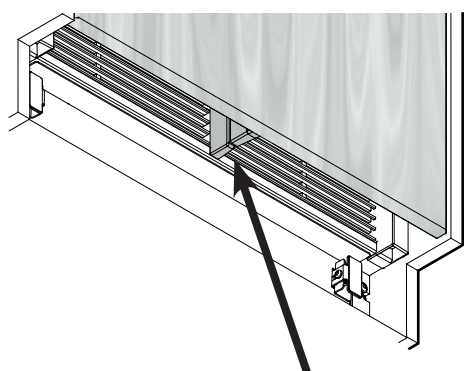

Controleren of er tussen de luchtscheider van het apparaat en de luchtscheider van de deur geen spleet zit.

### **BELANGRIJK**

Bij verkeerde montage van het ventilatierooster ontstaat een spleet.

## Extra functies

BioFresh temperatuuraanpassing  
BioFresh-Plus temperatuuraanpassing  
Handmatig activeren van de ontdooifunctie  
Terugzetten in de fabrieksinstelling  
DemoMode

Aanraken

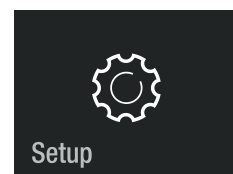

Naar rechts schuiven.

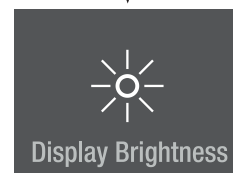

Ca. 2 sec. indrukken.

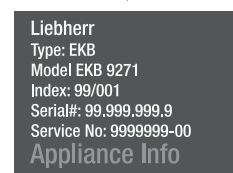

Naar links of rechts schuiven.  
Code **151** invoeren.  
Wanneer een verkeerde code ingevoerd,  
dan gaat de weergave terug naar de  
apparaat informatie.

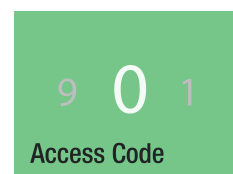

Door het menu navigeren.

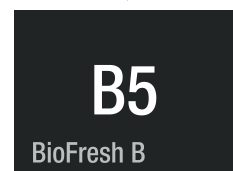

### BioFresh temperatuuraanpassing

De temperatuur in beide bovenste laden wordt constant op ca. 0 °C gehouden. Ze kan iets warmer of kouder worden ingesteld.

### BioFresh-Plus temperatuuraanpassing

De temperatuur in de onderste lade is tussen 0 °C en -2 °C instelbaar. Beide vaste temperatuurinstellingen kunnen elk op iets warmer of kouder worden ingesteld.

## ⚠ VOORZICHTIG!

Bij de waarden B4 - B1 kan de temperatuur in de vakken onder 0 °C dalen. Levensmiddelen kunnen bevriezen.



## Handmatige ontdooiing

Het apparaat ontdooit automatisch. Voor servicetoepassingen kan de ontdooifunctie handmatig geactiveerd worden.

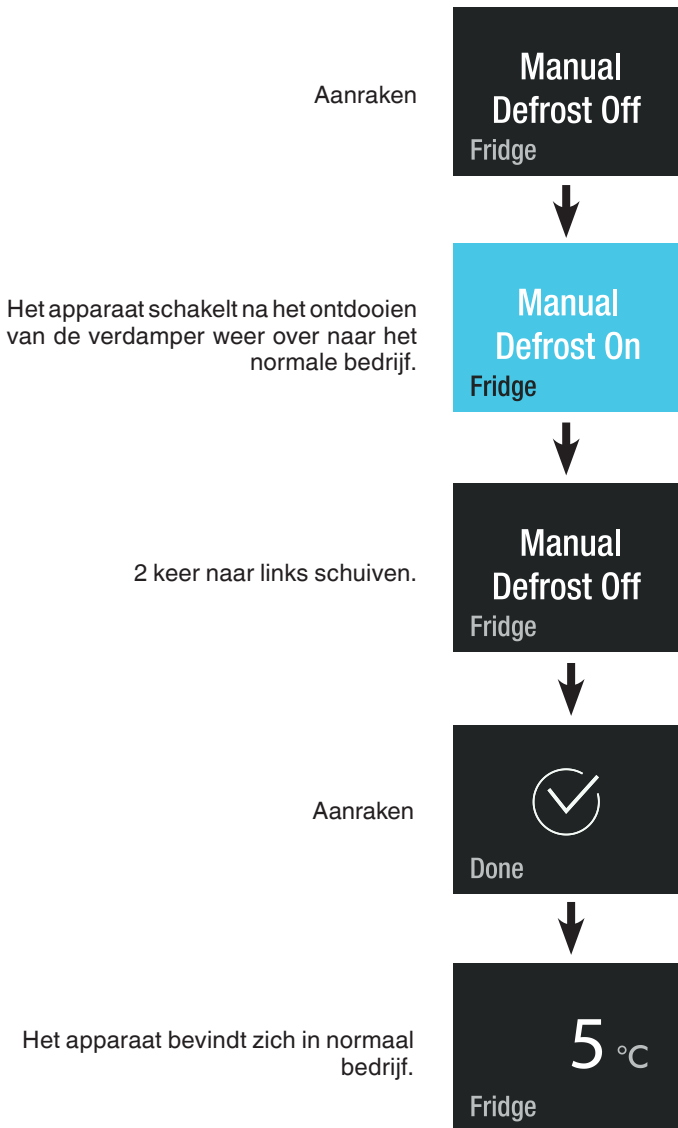

## Resetten

Met deze functie kan de elektronische besturing op de fabrieksinstellingen teruggezet worden.





**DemoMode**

De DemoMode kan worden geactiveerd om het apparaat op beurzen of in verkooppunten te presenteren als bij normaal bedrijf.

**DemoMode activeren**

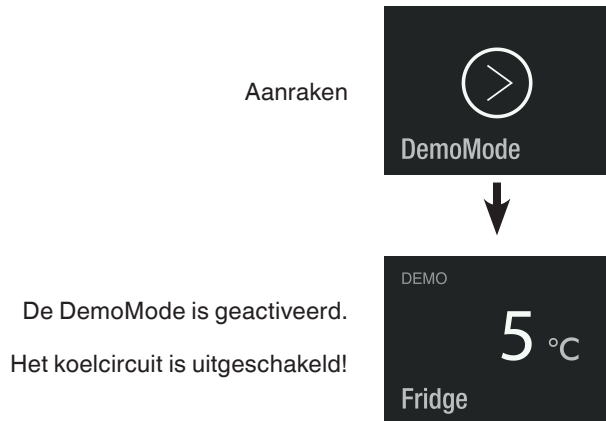

**DemoMode deactiveren**

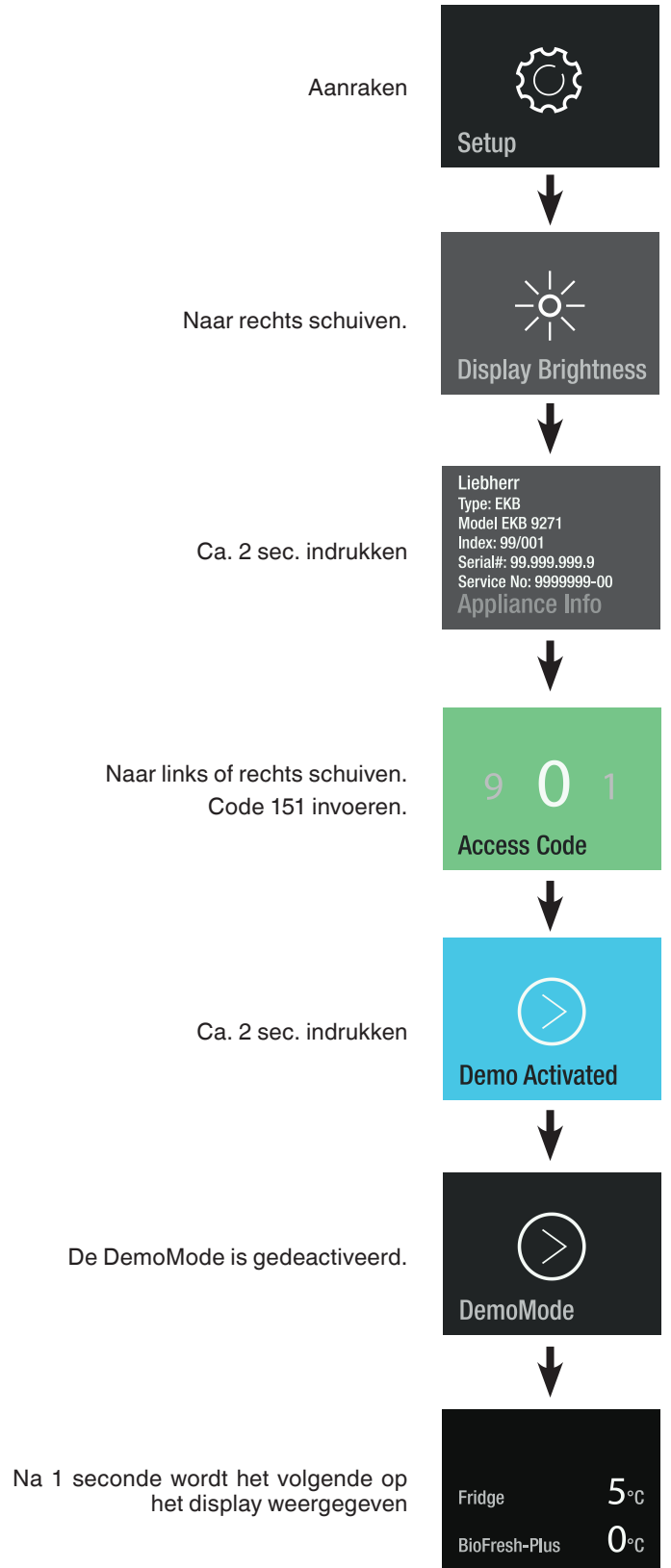







**Liebherr Hausgeräte Lienz GmbH**

Dr.-Hans-Liebherr-Strasse 1

A-9900 Lienz

Österreich

[www.liebherr.com](http://www.liebherr.com)