

## Інструкція з експлуатації

Двокамерний холодильник з морозильною камерою

Перед введенням в експлуатацію прочитайте інструкцію з експлуатації

сторінка 342

UK

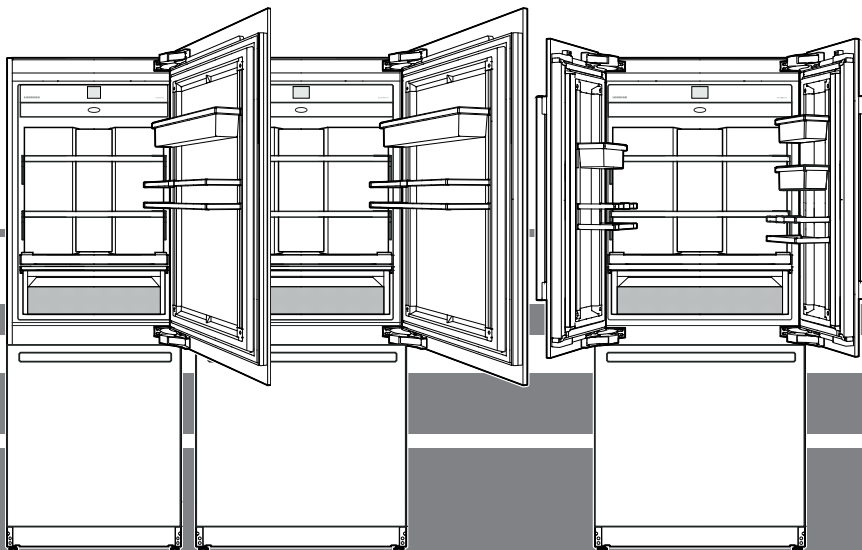

7080 406-01

ECBN 94 / ECBN 96 / ECBN.. 97.. / ECBN.. 99..

**LIEBHERR**

## Зміст

Градація попереджень.....	342
Символи на пристрої.....	342
Вказівки з техніки безпеки та попередження.....	343
Вказівки з утилізації.....	344
База даних EPREL:.....	344
Область застосування приладу.....	344
Кліматичний клас.....	344
Опис приладу.....	345
Панель управління.....	346
Швидкий доступ до інформації.....	346
Увімкнення приладу.....	346
Головне меню.....	347
Регулювання температури.....	348
Регулювання температури (Холодильна камера).....	348
Регулювання температури (Морозильна камера).....	349
Регулювання температури (Секція BioFresh-Plus).....	349
Режим SuperCool.....	350
SuperFrost.....	351
Вказівки щодо заморожування.....	351
Вказівки з техніки безпеки і попередження щодо IceMaker 352	
Опис IceMaker.....	352
Увімкнення IceMaker.....	352
Вимкнення IceMaker.....	353
Перемикання IceMaker на максимальне виробництво льоду.....	353
Режим вечірки PartyMode.....	354
Режим відпустки HolidayMode.....	354
Режим SabbathMode.....	355
Вимкнення приладу.....	355
Повідомлення про технічне обслуговування.....	356
Підтвердження технічного обслуговування.....	356
Меню налаштування Setup.....	357
SmartDeviceBox (додається не в усіх країнах).....	359
Опис дисплея SmartDevice.....	359
Аварійні повідомлення.....	360
Обладнання.....	363
Диспенсер для води.....	363
Секція BioFresh-Plus.....	364
Очищення.....	364
Меню технічного обслуговування.....	366
Технічне обслуговування.....	367
Додаткові функції.....	370
Економія енергії.....	375
Несправності.....	375
Виведення приладу з експлуатації.....	375

## Градація попереджень

 <b>НЕБЕЗПЕКА!</b>	позначає безпосередню небезпечну ситуацію, яка може призвести до смерті або важких тілесних ушкоджень, якщо її не попередити.
 <b>ПОПЕРЕДЖЕННЯ!</b>	позначає небезпечну ситуацію, яка може призвести до смерті або важких тілесних ушкоджень, якщо її не попередити.
 <b>ОБЕРЕЖНО!</b>	позначає небезпечну ситуацію, яка може призвести до легких або середніх тілесних ушкоджень, якщо її не попередити.
<b>Увага</b>	позначає небезпечну ситуацію, яка може призвести до матеріальної шкоди, якщо її не попередити.
<b>Вказівка</b>	позначає корисні вказівки та поради.

## Символи на пристрої

	Символ може знаходитися на компресорі. Він стосується масла в компресорі та вказує на наступну небезпеку: у разі проковтування та потрапляння в дихальні шляхи це може бути смертельно. Ця вказівка має значення тільки для утилізації. В звичайному режимі експлуатації небезпека не існує.
	Символ знаходиться на компресорі і позначає небезпеку від пожежі небезпечних речовин. Не знімайте наклейку.
	Ця або подібна до неї наклейка може бути розташована на задній стінці пристрою. Вона вказує на те, чи містяться у дверцятах і/або корпусі вакуумні ізоляційні панелі (VIP) або перлітові панелі. Ця вказівка має значення тільки для утилізації. Не знімайте наклейку.

### Вказівка

Усі типи і моделі постійно покращуються. Виробник залишає за собою право на внесення змін у форму, обладнання і технологію.

## Вказівки з техніки безпеки та попередження

- **ПОПЕРЕДЖЕННЯ:** не закривайте вентиляційні отвори в корпусі приладу або в корпусі для монтажу.
- **ПОПЕРЕДЖЕННЯ:** для прискорення розморожування використовуйте лише механічні пристрої чи інші засоби, які були рекомендовані виробником.
- **ПОПЕРЕДЖЕННЯ:** не пошкоджуйте контур холодоагенту.
- **ПОПЕРЕДЖЕННЯ:** не використовуйте у відділі охолодження електричні прилади, які не відповідають рекомендованому виробником типу.
- **ПОПЕРЕДЖЕННЯ:** будьте обережні, щоб не пошкодити шнур живлення під час установки приладу.
- **ПОПЕРЕДЖЕННЯ:** не можна розміщувати і експлуатувати мережеві розгалужувачі та інші електроприлади (напр., трансформатори для галогенних ламп) у задній частині приладів.
- **ПОПЕРЕДЖЕННЯ:** небезпека травмування через удар електричним струмом! Під кришкою знаходяться струмопровідні деталі. Внутрішнє світлодіодне освітлення дозволяється замінювати або ремонтувати лише службі сервісу або спеціально навчених фахівців.
- **ПОПЕРЕДЖЕННЯ:** небезпека травмування через світлодіодну лампу. Інтенсивність світла світлодіодів відповідає групі ризику RG2. Якщо бленда дефектна: забороняється дивитися безпосередньо на джерело світла крізь оптичні лінзи. Так можна травмувати очі.
- **ПОПЕРЕДЖЕННЯ:** цей прилад повинен бути закріплений згідно з інструкцією з експлуатації (інструкцією з монтажу), щоб запобігти небезпекам, що виникають через недостатню стійкість.
- Не можна ставати або обпиратися об цоколь, висувні ящики, двері тощо.
- Діти від 8 років і старше, а також особи з обмеженими фізичними, сенсорними або розумовими здатностями або без достатнього досвіду і знань можуть користуватися приладом тільки в тому випадку, якщо вони перебувають під доглядом або пройшли інструктаж з безпечного використання приладу і розуміють можливі небезпеки. Дітям забороняється грати з приладом. Дітям забороняється виконувати очищення й технічне обслуговування, якщо вони перебувають без нагляду. Діти віком 3-8 років можуть завантажувати та розвантажувати пристрій.
- Не зберігайте у приладі вибухонебезпечні матеріали, напр., аерозольні упаковки з горючими газами.
- Щоб запобігти небезпеці травмування і пошкодження матеріальних цінностей, прилад повинні розпаковувати і встановлювати чотири людини.
- Після розпакування перевірте прилад на наявність пошкоджень. У разі наявності пошкоджень зверніться до постачальника. Не підключайте прилад до мережі живлення.
- Уникайте тривалого контакту з холодних поверхонь (напр., охолодженими/замороженими продуктами) зі шкірою. За потреби вживайте запобіжних заходів (напр., використовуйте рукавички).
- Не вживайте харчові продукти, що надто довго зберігалися, це може призвести до харчових отруєнь.
- Ремонт і зміни в приладі дозволяється здійснювати лише силами служби сервісу або спеціально навчених фахівців. Те саме стосується і заміни шнура живлення.
- Ремонт і зміни в приладі дозволяється здійснювати, лише коли штепсель вийнятий і знаходиться на видному місці.
- Прилад дозволяється монтувати, підключати й утилізувати лише згідно з інструкцією з експлуатації.
- У разі несправності витягніть штепсель з розетки або вимкніть запобіжник.
- Шнур живлення можна від'єднувати від мережі, лише витягаючи штепсель з розетки. Не тягніть за шнур.
- Якщо прилад закривається на замок, не

зберігайте ключі поблизу від приладу і в досяжному для дітей місці.

- Прилад розроблений для використання в закритих приміщеннях. Не використовувати прилад на свіжому повітрі, а також у вологих місцях та в зоні досяжності бризок води.
- Внутрішнє світлодіодне освітлення не можна використовувати для освітлення приміщення. Внутрішнє світлодіодне освітлення в приладі призначене виключно для освітлення внутрішнього простору приладу.
- У середині приладу не можна користуватися відкритим вогнем або джерелом запалення.
- Зберігайте алкогольні напої та інші контейнери, що містять алкоголь, лише у щільно закритому вигляді.

### Вказівки з утилізації

Прилад містить цінні матеріали і повинен здаватися у вторсировину. Утилізація відпрацьованих приладів повинна здійснюватися відповідно до чинних в конкретній місцевості приписів і законів.



Стежте за тим, щоб при вивезенні відпрацьованого приладу не був пошкоджений контур охолодження, інакше можливий неконтрольований витік холодоагенту (див. дані на заводській табличці) та мастила.

- Приведіть прилад у не придатний для використання стан.
- Витягніть штепсель.
- Переріжте кабель підключення до електромережі.

### ⚠ ПОПЕРЕДЖЕННЯ

**Небезпека задушення пакувальними матеріалами та плівкою!**

**Не дозволяйте дітям гратися з пакувальними матеріалами.**

**Пакувальні матеріали слід здавати до офіційно визначеного приймального пункту.**

### База даних EPREL:

З 1 травня 2021 року інформація про маркування щодо енергоспоживання і вимог екологічної конструкції буде знаходитись у Європейській базі даних продуктів (EPREL). База даних продуктів доступна за наступним посиланням: <https://eprel.ec.europa.eu/>. У ній від Вас попросять ввести ідентифікатор моделі. Ідентифікатор моделі вказаний на заводській табличці.

Освітлення	
Клас енергоефективності <sup>1</sup>	Джерело світла
Цей продукт має джерело світла класу енергоефективності G	Світлодіод
<sup>1</sup> Пристрій може містити джерела світла з різним класом енергоефективності. Вказується найнижчий клас енергоефективності.	

### Область застосування приладу

Прилад призначений виключно для охолодження харчових продуктів у домашніх умовах чи в умовах, аналогічних домашнім. Сюди відноситься, наприклад, використання

- на кухнях для персоналу, в пансіонах,
- в котеджах, готелях, мотелях і інших місцях для проживання,
- при забезпеченні готовим харчуванням та аналогічних послугах оптової торгівлі.

Використовуйте прилад виключно в побутових умовах. Усі інші способи використання є неприпустимими. Прилад непридатний для зберігання й охолодження медикаментів, плазми крові, лабораторних препаратів або подібних речовин і продуктів, на які розповсюджується Директива для медичної продукції 2007/47/ЄС. Неправильне використання приладу може призвести до пошкоджень виробів або їх зіпсування. Прилад непридатний для експлуатації у вибухонебезпечних зонах.

### Кліматичний клас

Кліматичний клас вказує, при якій кімнатній температурі дозволяється експлуатувати прилад для досягнення повної холодильної потужності.

Кліматичний клас зазначений на заводській табличці.

Розташування заводської таблички зазначене в розділі „Опис приладу“.

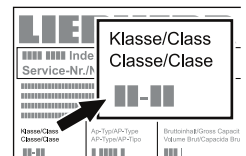

Кліматичний клас	Кімнатна температура
SN	від +10 °C до +32 °C
N	від +16 °C до +32 °C
ST	від +16 °C до +38 °C
T	від +16 °C до +43 °C
SN-ST	від +10 °C до +38 °C
SN-T	від +10 °C до +43 °C

**Не експлуатуйте прилад поза зазначеним діапазоном кімнатної температури!**

## Опис приладу

ECBN9471/ECBN..97..

ECBN 9671 / ECBN.. 99.1

ECBN 9673 / ECBN.. 99.3

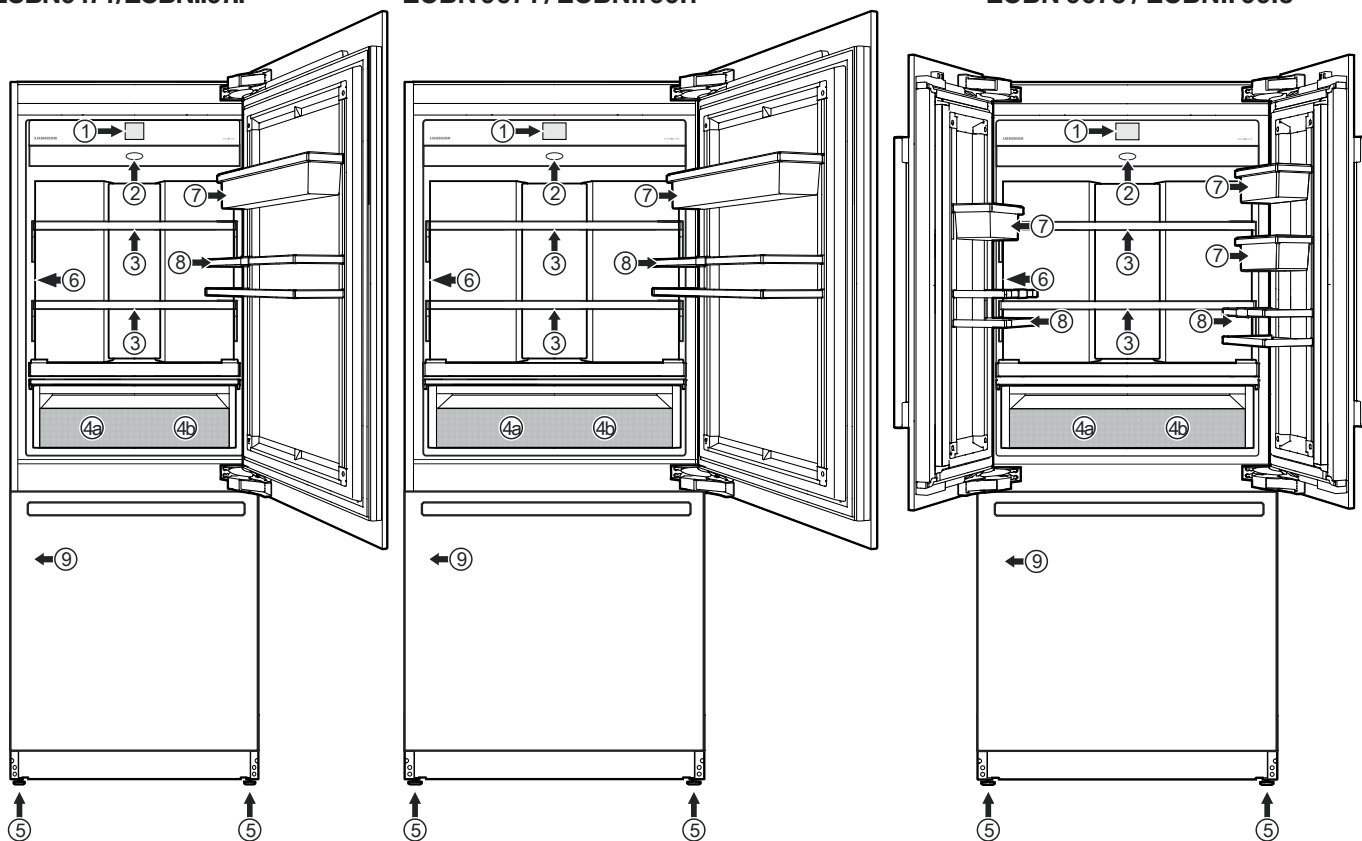

- (1) Панель управління
  - (2) Повітряний фільтр
  - (3) Полиці, що переставляються (макс. 20 кг)
  - (4a/b) Висувний ящик BioFresh-Plus. Для зберігання харчових продуктів на вибір за 0 °C або -2 °C.
  - (5) Ніжки
  - (6) Диспенсер для води
  - (7) Дверні полиці, що переставляються
  - (8) Полиця зберігання пляшок\*
  - (9) Заводська табличка (за висувним ящиком з лівого боку)
  - (10) Фільтр для води (за вентиляційними ґратами)
  - (11) IceMaker (льодогенератор) (всередині висувного ящика) і знімний ящик льодогенератора
  - (12) Висувний ящик морозильної камери
- ECBN 9471 / ECBN.. 97.. (макс. 25 кг)  
 ECBN 9671 / ECBN.. 99.1 (макс. 30 кг)  
 ECBN 9673 / ECBN.. 99.3 (макс. 15+15 кг)

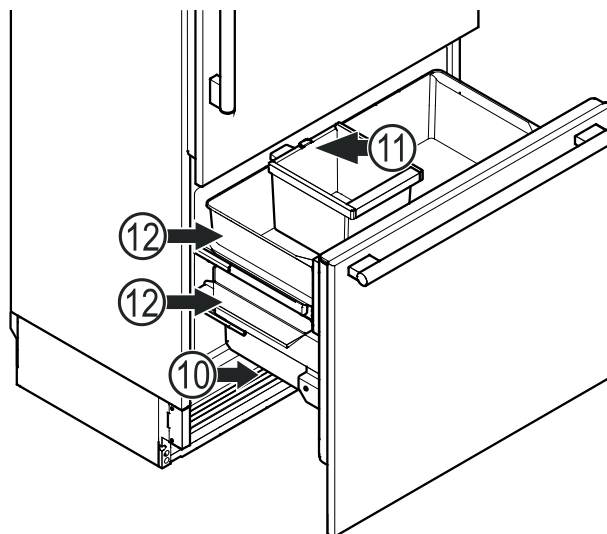

\* залежно від моделі та оснащення

## Панель управління

Три різні дії для роботи з панеллю управління.

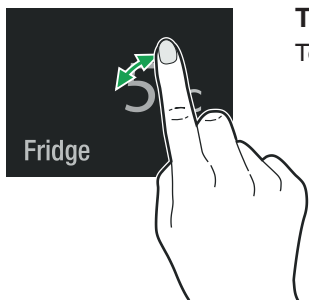

### Торкання

Торкніться, щоб увімкнути функції.

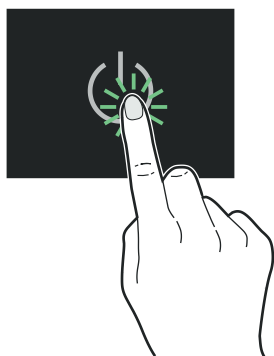

### Натискання

Для увімкнення функцій натискайте приблизно 2 секунди.

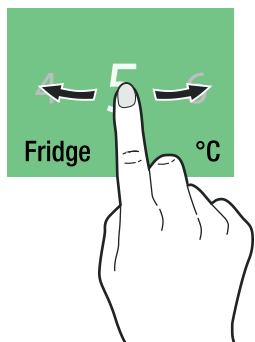

### Зсування

Зсуньте праворуч або ліворуч для навігації у меню або пошуку значень.

## Увімкнення приладу

Торкніться

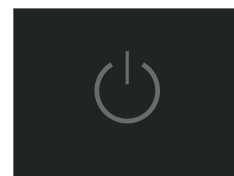

Зсуньте до пункту «Мова» і торкніться



### Доступні мови:

- німецька
- португальська (Бразилія)
- французька
- іспанська
- італійська
- англійська (Велика Британія)
- англійська (США)
- китайська
- російська

Зсуньте до потрібної одиниці вимірювання температури і торкніться

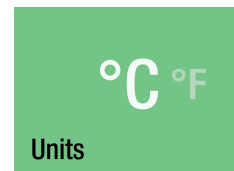

Торкніться для підтвердження або зсуньте праворуч, щоб знову змінити попередні налаштування.

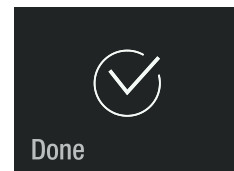

## Швидкий доступ до інформації

(лише моделі з кодом ECBN.. 97.. / 99..)



## Головне меню

Навігація у головному меню. Доступні такі функції.

 Fridge	Індикація температури у холодильній камері і регулювання температури.
 BioFresh-Plus	Індикація температури і регулювання температури у секції BioFresh-Plus.
 Freezer	Індикатор температури у морозильній камері і регулювання температури.
 SuperCool	Для максимального охолодження з обмеженням у часі й автоматичним поверненням у нормальний режим роботи.
 SuperFrost	Заморожування харчових продуктів якомога швидше, щоб гарантувати збереження поживності, зовнішнього вигляду і смаку.
 IceMaker	Для увімкнення і вимкнення IceMaker і для максимального виготовлення льоду.
 PartyMode	Для тривалого максимального охолодження.
 HolidayMode	Прилад перемикається у енергозберігаючий режим роботи, температура у холодильній камері підвищується до 15 °C.
 SabbathMode	Режим роботи приладу для шабату і святкових днів. Відповідає кошерній сертифікації STAR-K.
 	Увімкнення і вимкнення приладу.

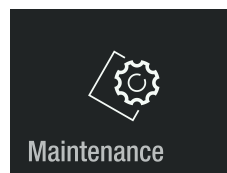

Описує заміну фільтрів, очищення диспенсера для води і пилозахисного фільтра.

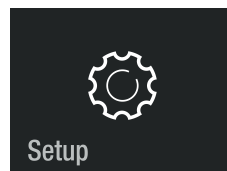

Уможливорює налаштування яскравості дисплея і містить інформацію про прилад (номер сервісу, назву моделі, номер приладу).

### Вказівка

Якщо двері відкриті протягом тривалого часу, це може призвести до значного підвищення температури у відділеннях приладу.

## Регулювання температури

Зсуньте до потрібної зони.  
Торкніться

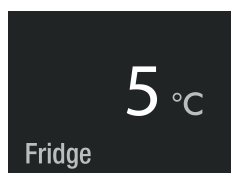

або



або

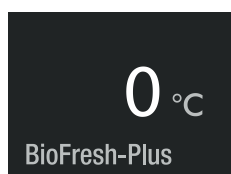

### Вказівка

Значення температури у найтеплішій зоні холодильної камери може бути вищою за налаштоване значення.

## Регулювання температури (Холодильна камера)

Стандартне налаштування: 5 °C.

Торкніться

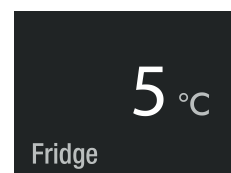

Зсуньте до потрібної заданої температури і торкніться.



Число, що блимає знизу праворуч, вказує поточну температуру всередині приладу. Воно згасне, коли буде досягнута задана температура.

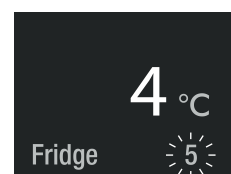

Закрийте двері приладу.

Індикація у разі повторного відкриття дверей.

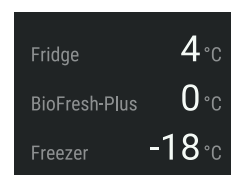

Індикатор температури у холодильній камері блимає, коли фактична температура всередині приладу відхиляється від заданої. Він перестане блимати, коли буде досягнута задана температура.

Температуру можна налаштувати у діапазоні від 2 °C до 7 °C.



## Регулювання температури (Морозильна камера)

Стандартне налаштування: -18 °C.

Торкніться



Зсуньте до потрібної заданої температури і торкніться.

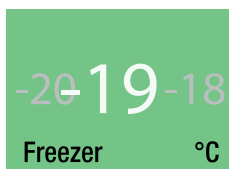

Число, що блимає знизу праворуч, вказує поточну температуру всередині приладу. Воно згасне, коли буде досягнута задана температура.



Закрийте двері приладу.

Індикація у разі повторного відкриття дверей.

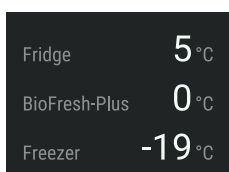

Індикатор температури у холодильній камері блимає, коли фактична температура всередині приладу відхиляється від заданої. Він перестане блимати, коли буде досягнута задана температура.

Температуру можна налаштовувати у діапазоні від -14 °C до -27 °C.

## Регулювання температури (Секція BioFresh-Plus)

Стандартне налаштування: 0 °C.

Торкніться

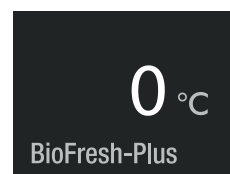

Зсуньте до потрібної заданої температури і торкніться.

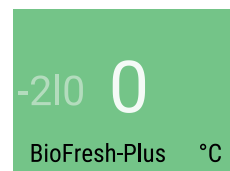

або

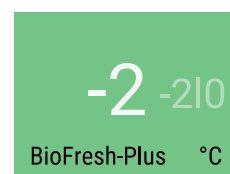

або



Для вибору -2° C/0 °C необхідно додатково встановити розподільник висувного ящика.

Діапазон температур у секції ліворуч: -2 °C  
Діапазон температур у секції праворуч: 0 °C

### Вказівка

У разі налаштування на 0 °C або -2 °C розподільник висувного ящика виймати не треба. Температура налаштовується у обох частинах секції.

For dual temperature please ensure the drawer divider is inserted.

Повністю витягніть висувний ящик, підніміть ззаду і зніміть.

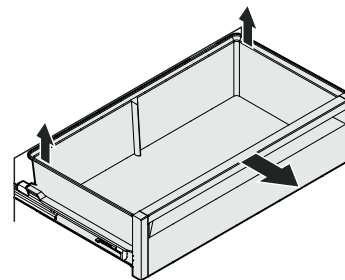

Зачепіть тримач зверху гачками (1) і поверніть (2).

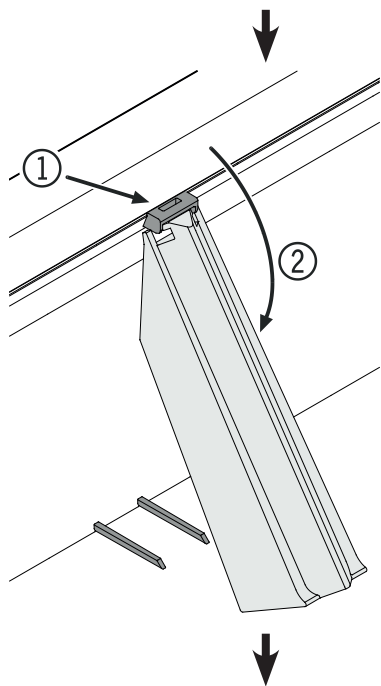

Встановлення розподільника висувного ящика.

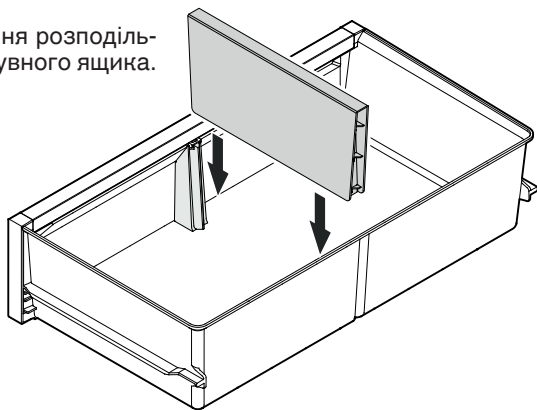

Повністю витягніть висувні рейки. Поставте висувний ящик на рейки і повністю засуньте.

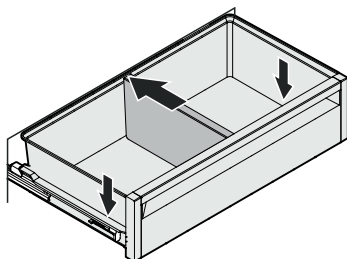

Закрийте двері приладу.

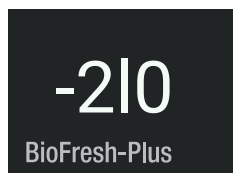

Індикація у разі повторного відкриття дверей.

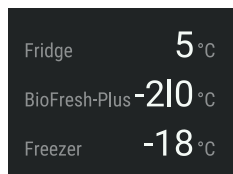

## Режим SuperCool

Увімкніть режим SuperCool, коли необхідно швидко охолодити велику кількість харчових продуктів. Налаштована температура складає 2 °C.

Торкніться

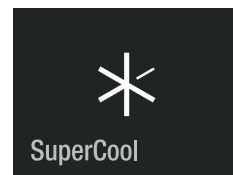

Режим SuperCool увімкнений. Угорі праворуч відображається залишок часу, що складає 6 годин. Коли цей час мине, прилад знову перемикається у нормальний режим роботи.

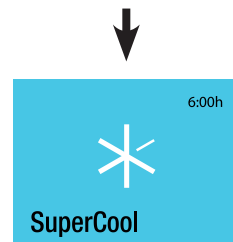

Закрийте двері приладу.

Індикація у разі повторного відкриття дверей.

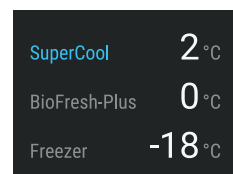

Для зміни температури режим SuperCool потрібно вимкнути. Торкніться індикатора.

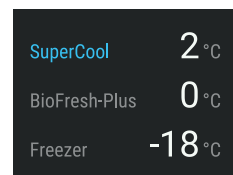

Торкніться

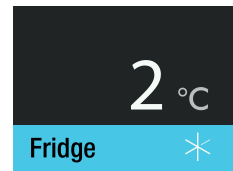

Торкніться

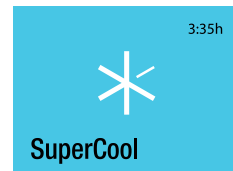

Режим SuperCool вимкнений.

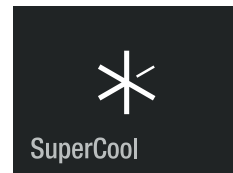

## SuperFrost

Свіжі харчові продукти потрібно заморозувати якомога швидше. Це гарантує функція SuperFrost, щоб зберегти поживність, зовнішній вигляд і смак харчових продуктів.

Протягом 24 годин можна заморозити стільки "кг" свіжих харчових продуктів, скільки вказано на заводській табличці в рядку "**Морозильна спроможність**".

Торкніться

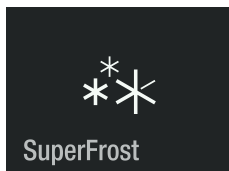

Режим SuperFrost увімкнений.

Зачекайте 24 години. Покладіть харчові продукти і закрийте двері приладу.

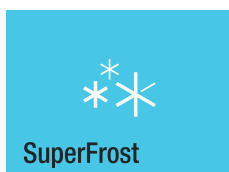

Індикація у разі повторного відкриття дверей.

Функція SuperFrost вимикається автоматично через 30 - 65 годин залежно від кількості вкладених харчових продуктів.

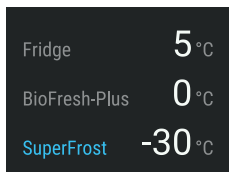

Щоб вимкнути режим SuperFrost раніше, торкніться дисплея.

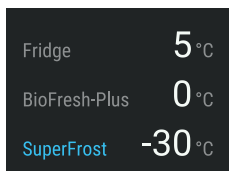

Торкніться

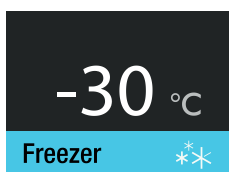

Торкніться

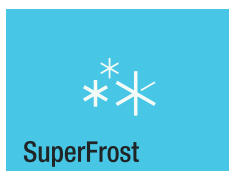

Режим SuperFrost вимкнений.

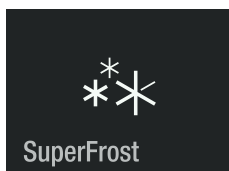

## Вказівки щодо заморожування

- Завжди зберігайте однорідні заморожені продукти разом.
- Завжди упакуйте харчові продукти, які Ви заморожуєте самостійно, відповідними для Вашого домогосподарства порціями. Для швидкого заморожування до самої середини не перевищуйте наступну кількість продуктів у одній упаковці:
  - фрукти, овочі - до 1 кг,
  - м'ясо - до 2,5 кг.
- У якості пакувального матеріалу придатними є звичайні побутові пакети для заморожування, пластикові, металеві та алюмінієві контейнери багаторазового використання.
- Свіжі харчові продукти, покладені для заморожування, не повинні торкатися вже заморожених харчових продуктів. Вкладайте упаковки лише сухими, щоб вони не змерзлись.
- Завжди пишіть на упаковці дату і вміст, і не перевищуйте рекомендовану тривалість зберігання заморожених продуктів.
- Не заморожуйте пляшки і банки з газованими напоями. Вони можуть луснути.
- Для розморожування виймайте лише таку кількість, яка потрібна негайно. Використовуйте розморожені харчові продукти для приготування готових страв якомога швидше.

Заморожені продукти можна розморожувати:

- у духовці з гарячим повітрям
- у мікрохвильовій пічці
- за кімнатної температури
- у холодильнику.

## Вказівки з техніки безпеки і попередження щодо IceMaker

- IceMaker призначений виключно для виготовлення кубиків льоду у необхідній у домогосподарстві кількості.
- Будь-які ремонтні та інші роботи з IceMaker дозволяється виконувати лише службі сервісу або іншому персоналу з відповідною кваліфікацією.
- Перші три партії льоду не можна вживати або використовувати. Це стосується випадків першого використання приладу, а також випадків використання після тривалої перерви.
- Виробник не бере на себе жодної відповідальності за пошкодження, які виникають через прилади або трубопроводи між електромагнітним клапаном і місцем подачі води.

## Опис IceMaker

IceMaker знаходиться у верхньому висувному ящику приладу.

Кубики льоду випадають з IceMaker у висувний ящик.

Коли лід досягає певного рівня у висувному ящику, прилад автоматично припиняє виготовлення льоду.

Після першого запуску IceMaker може пройти до 24 годин, перш ніж будуть виготовлені перші кубики льоду.

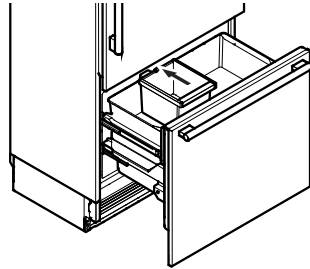

### Вказівка

Перші три партії льоду не можна вживати або використовувати.

## Увімкнення IceMaker

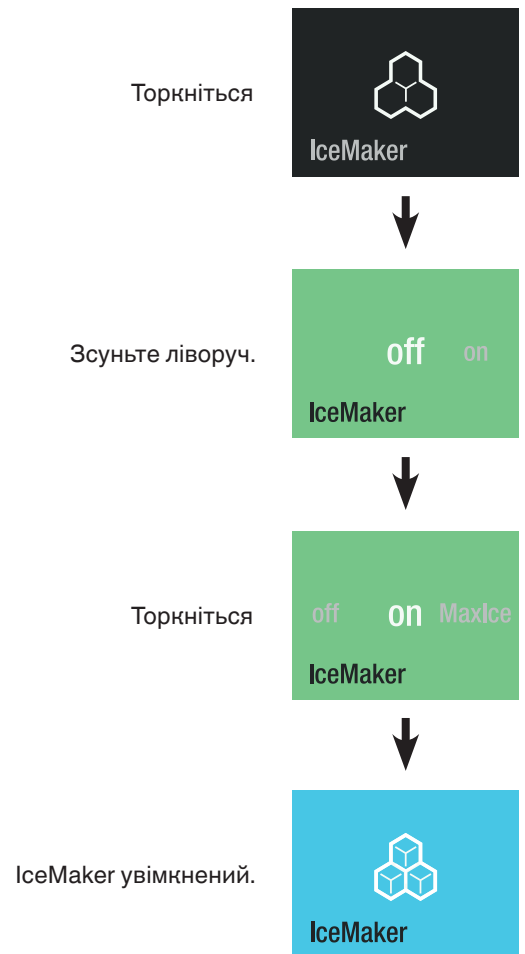

Виробність складає від 100 до 120 кубиків льоду за 24 години за температури  $-18^{\circ}\text{C}$  у морозильній камері.

## Вимкнення IceMaker

### Hinweis

Додаткові кроки у разі виведення приладу з експлуатації або тривалої відсутності!

- Відкрутіть подачу води.
- Зачекайте 24 години або до моменту, коли з'явиться повідомлення про помилку з аварійним сигналом води.
- Вимкніть льодогенератор IceMaker.

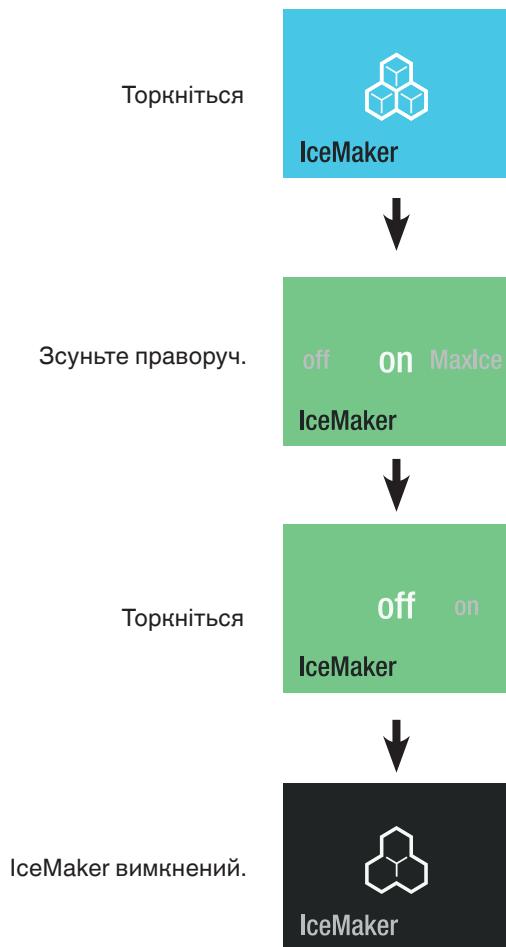

## Перемикання IceMaker на максимальне виробництво льоду

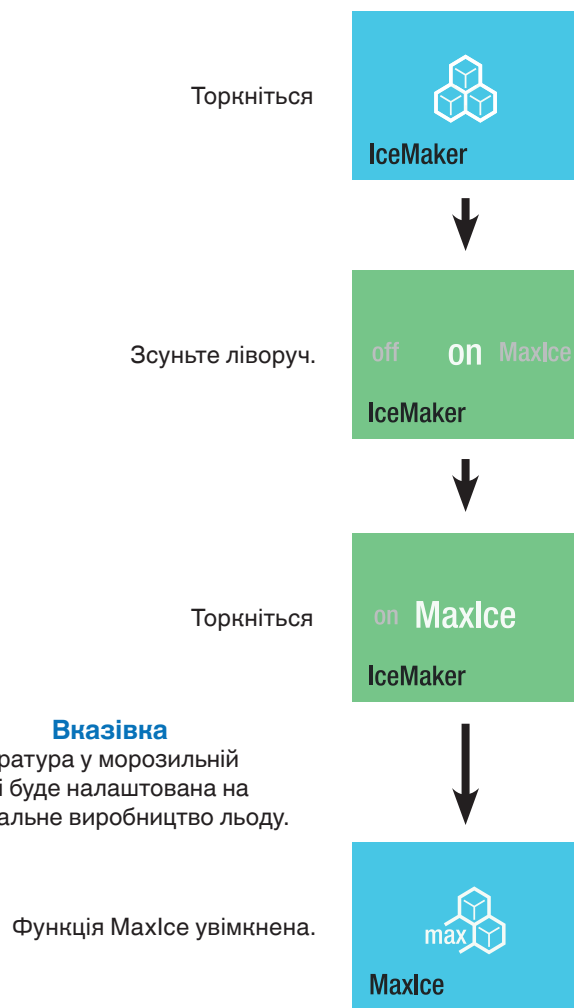

### Вказівка

Температура у морозильній камері буде налаштована на оптимальне виробництво льоду.

### Вказівка

Максимальне виробництво льоду буде вимкнене через 36 годин.

Виробність складає прибіл. 150 кубиків льоду за 24 години.

**Зверніть увагу на те, що споживання енергії трохи підвищується.**

## Режим вечірки PartyMode

Коли потрібна велика кількість холодних страв і напоїв: покладіть страви і напої у прилад за день до того й увімкніть режим PartyMode. У холодильній камері активується режим SuperCool, а в морозильній камері - максимальне виробництво льоду.

Торкніться

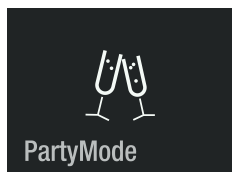

Режим PartyMode увімкнений. Його потрібно вимкати вручну. Закрийте двері приладу.



Індикація у разі повторного відкриття дверей. Індикатор температури у холодильній камері блимає.

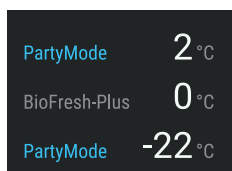

Для зміни температури режим PartyMode потрібно вимкнути. Торкніться індикатора.

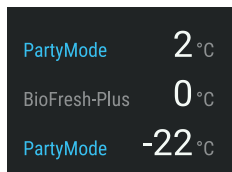

Торкніться

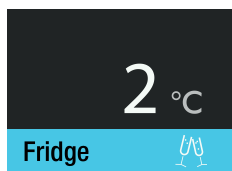

Торкніться



Закрийте двері приладу.

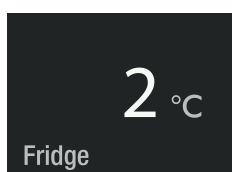

Індикація у разі повторного відкриття дверей.

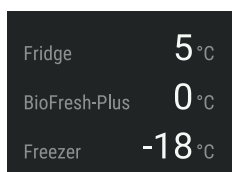

## Режим відпустки HolidayMode

У разі тривалої відсутності використовуйте всі харчові продукти з холодильної камери й активуйте режим HolidayMode. Це дозволяє запобігти утворенню неприємних запахів всередині приладу, навіть якщо двері приладу зачинені. (Температура у холодильній камері підвищується до 15 °C.) У морозильній камері поточний цикл виготовлення кубиків льоду буде завершений і IceMaker буде вимкнений.

Торкніться

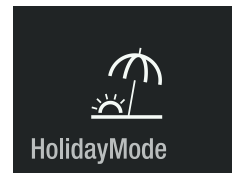

Режим HolidayMode увімкнений. Закрийте двері приладу.

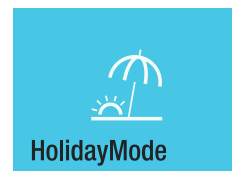

Індикація у разі повторного відкриття дверей. На дисплеї відображається поточна температура у холодильній камері.

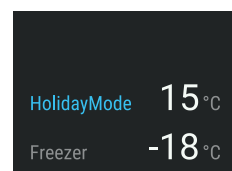

Для вимкнення режиму HolidayMode торкніться дисплея.

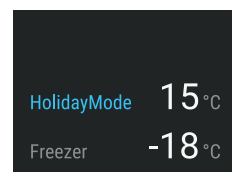

Торкніться

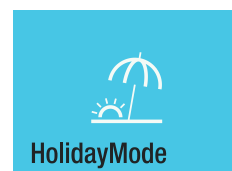

Режим HolidayMode вимкнений.

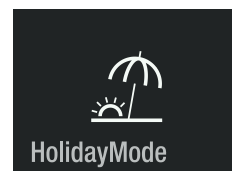

## Режим SabbathMode

За увімкненого режиму SabbathMode деякі функції електроніки вимкнені, щоб виконати вимоги кошерної сертифікації STAR-K.

- Освітлення залишається вимкненим.
- Охолоджувальний вентилятор залишається у поточному стані: якщо він увімкнений, він залишається увімкненим, якщо він вимкнений, він залишається вимкненим.
- Сигналізації відкритої двері немає.
- Температурної сигналізації немає.
- Цикли розморожування не залежать від кількості та тривалості відкриття дверей.
- Після відновлення живлення прилад повертається в режим SabbathMode.

Торкніться

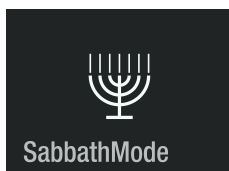

Натискуйте кнопку протягом  
прибл. 2 с, щоб увімкнути режим  
SabbathMode  
або  
коротко торкніться, щоб повернути-  
ся у нормальний режим роботи.

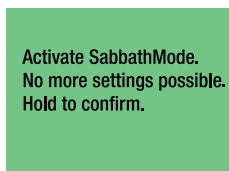

Режим SabbathMode увімкнений.  
Режим SabbathMode автоматично  
вимикається прибл. через 120 годин.  
Щоб вимкнути режим SabbathMode  
раніше, торкніться знову.



Режим SabbathMode вимкнений.

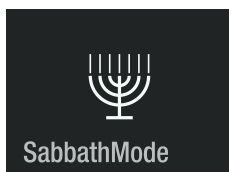

## Вимкнення приладу

Торкніться

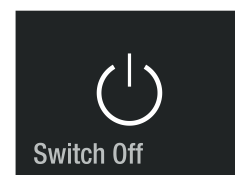

Натискуйте кнопку протягом прибл.  
2 с, щоб вимкнути прилад  
або  
коротко торкніться, щоб повернути-  
ся у нормальний режим роботи.



Прилад вимкнений.

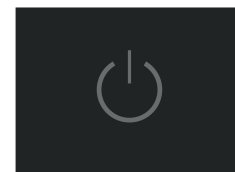

## Повідомлення про технічне обслуговування

З регулярними інтервалами у роботі приладу лунає повідомлення про технічне обслуговування (6 місяців). Фільтри потрібно замінити. Диспенсер для води потрібно промити. Пилозахисний фільтр потрібно очистити.

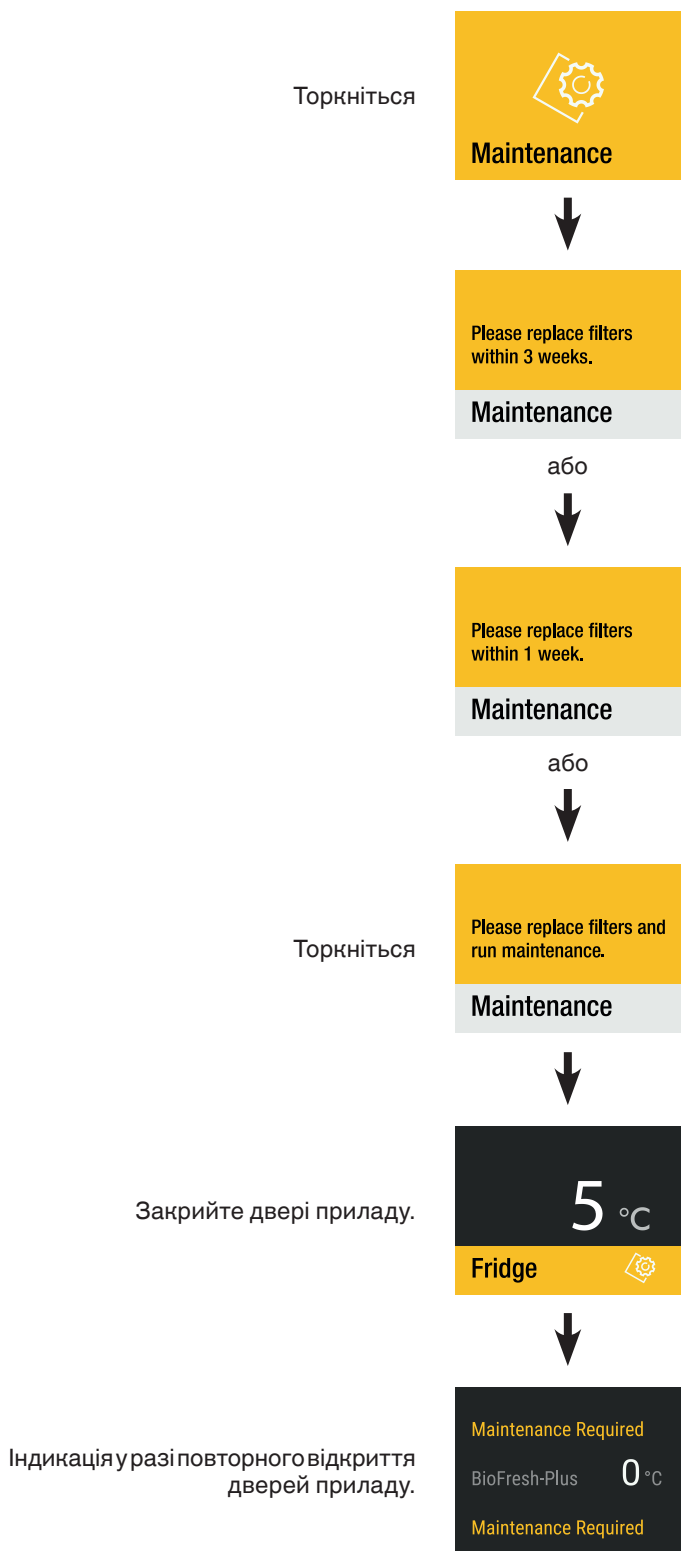

Придбайте фільтр для води і повітряний фільтр у дистриб'ютора і виконайте технічне обслуговування.

## Підтвердження технічного обслуговування

### Вказівка

Перед початком робіт із обслуговування дістати кубики льоду з IceMaker.

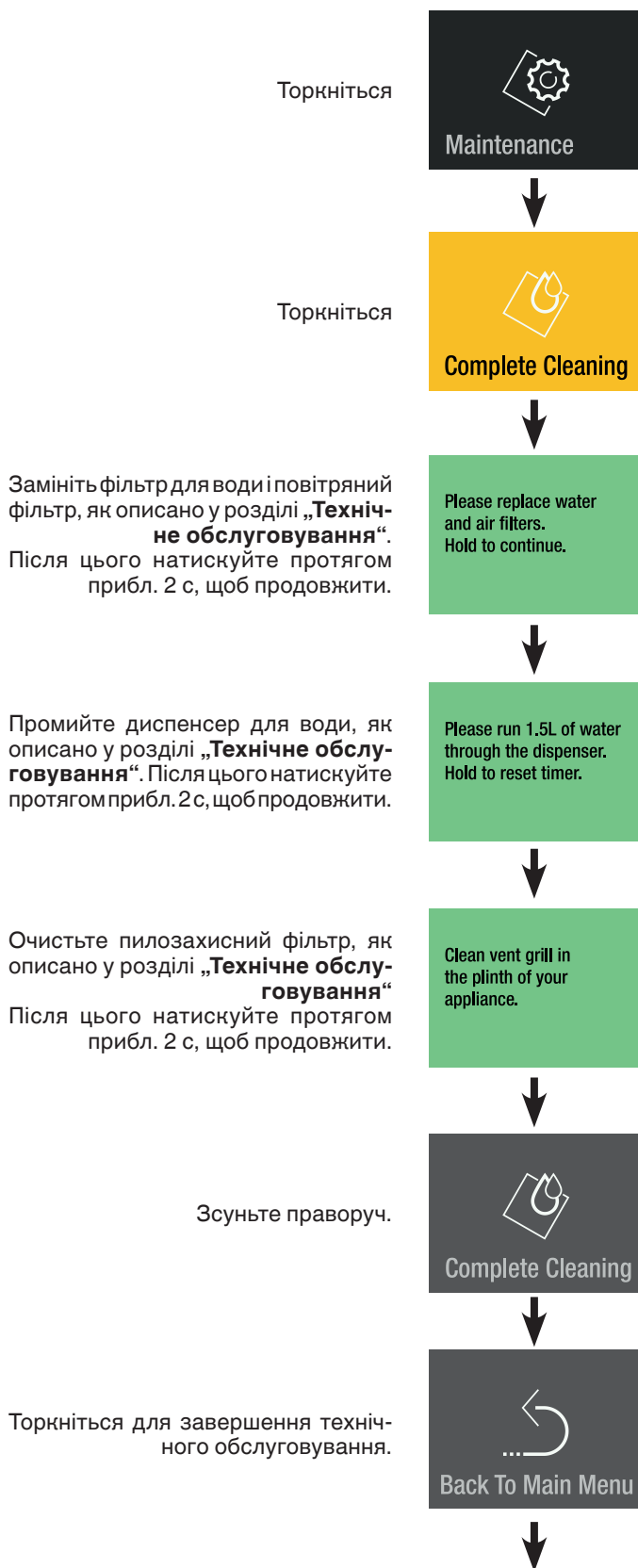

Замініть фільтр для води і повітряний фільтр, як описано у розділі „Технічне обслуговування“. Після цього натискуйте протягом прибл. 2 с, щоб продовжити.

Промийте диспенсер для води, як описано у розділі „Технічне обслуговування“. Після цього натискуйте протягом прибл. 2 с, щоб продовжити.

Очистьте пилозахисний фільтр, як описано у розділі „Технічне обслуговування“. Після цього натискуйте протягом прибл. 2 с, щоб продовжити.

### Вказівка

Забороняється вживати або використовувати перші три партії згенерованого льоду — з'являється повідомлення.



Нагадування про обслуговування після 3 циклів.

Торкніться

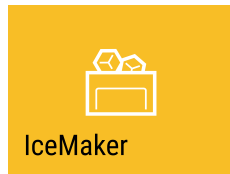

Дістати кубики льоду з висувного ящика й утилізувати.

Торкніться



На дисплеї відображається інформація про прилад.

Зсуньте праворуч.

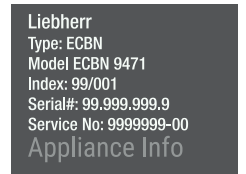

Зсуньте ліворуч.  
(Видно лише у разі встромленого SmartDeviceBox.)



Торкніться для виходу.

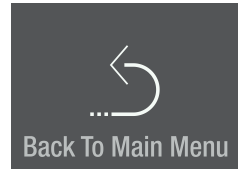

### Меню налаштування Setup

Містить налаштування яскравості дисплея, мова, одиниці, увімкнення SmartDeviceBox і інформацію про прилад.

### Яскравість дисплея

Торкніться

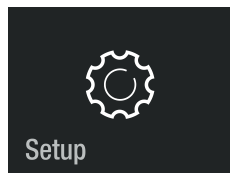

Зсуньте ліворуч.

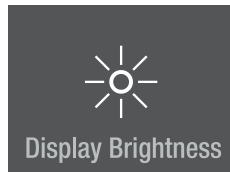

Зсуньте ліворуч.

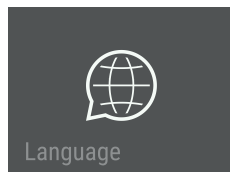

Зсуньте ліворуч.

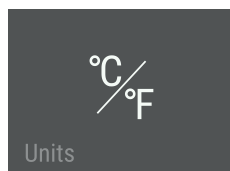

Зсуньте ліворуч.

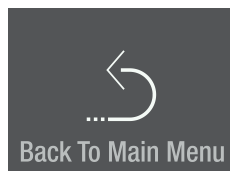

Торкніться

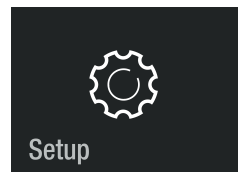

Торкніться

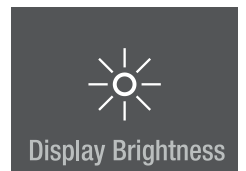

100 % = максимальна яскравість.  
25 % = мінімальна яскравість.  
Зсуньте до потрібного значення і торкніться.



Зсуньте ліворуч.

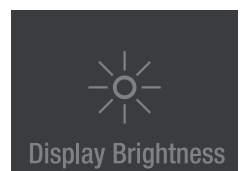

Торкніться для виходу.

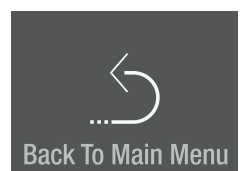

## мова

Торкніться

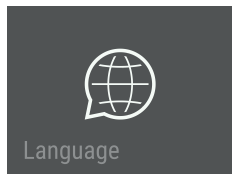

Зсуньте до пункту «Мова» і торкніться



### Доступні мови:

- німецька
- португальська (Бразилія)
- французька
- іспанська
- італійська
- англійська (Велика Британія)
- англійська (США)
- китайська
- російська

Зсуньте два рази ліворуч.

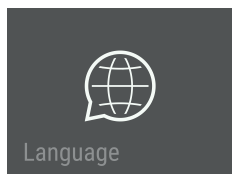

Торкніться для виходу.

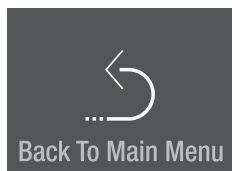

## одиниці

Торкніться

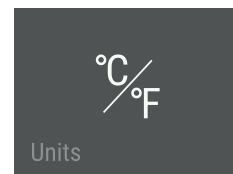

Зсуньте до потрібної одиниці вимірювання температури і торкніться

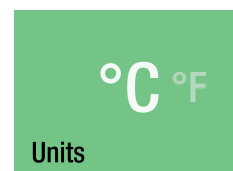

Зсуньте ліворуч.

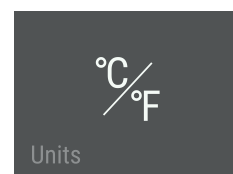

Торкніться для виходу.

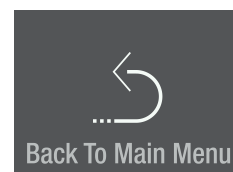

## SmartDeviceBox (додається не в усіх країнах)

Цей прилад підготовлений для інтеграції у систему розумного дому і для розширених послуг.

Докладніша інформація про доступність і вимоги, а також про окремі можливості знаходиться на веб-сайті [smartdevice.liebherr.com](http://smartdevice.liebherr.com).

Завантажте додаток "SmartDevice App" на мобільний кінцевий пристрій.

Запустіть додаток у мобільному кінцевому пристрої і виконайте вказівки.

**Функції SmartDevice доступні не у всіх країнах.**

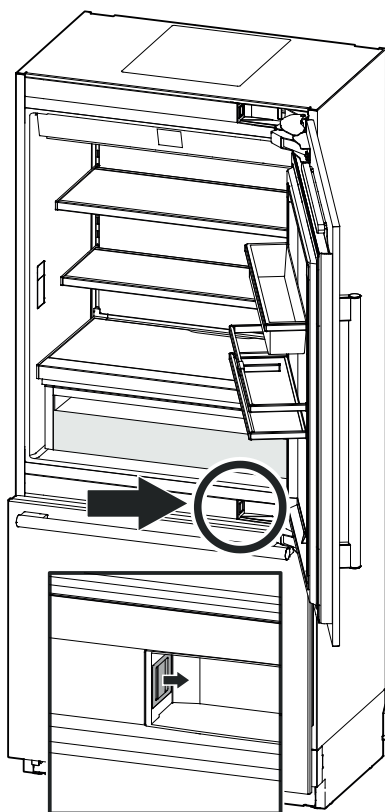

## Опис дисплея SmartDevice

SmartDeviceBox встроений.

Індикація початку встановлення підключення до бездротової локальної мережі.

Символ блимає.

Підключення до бездротової локальної мережі встановлюється.

Відображаються реєстраційні дані з маршрутизатора.

Прилад підключений до бездротової локальної мережі.

Скидання підключення.

Це повідомлення інформує про проблеми з маршрутизатором або з Інтернетом.

Hold to configure now.

SDB Inserted



Connect SDB



SDB Connecting

Router\_0123456789  
01234567890123456

Connecting to:



SDB Connected

Reset SDB connection?  
Hold to reset.



No Connection

## Аварійні повідомлення

### Сигналізація відкритих дверей

Двері приладу відкриті довше ніж 60 секунд.

**Необхідні дії**  
Закрийте двері приладу.



### Аварійне повідомлення про помилку електроніки

Помилка електроніки.  
Торкніться

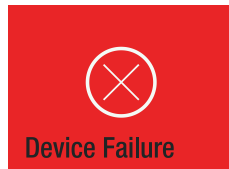

**Необхідні дії**  
Зверніться у службу сервісу і повідомте відображений код помилки.

Торкніться



Торкніться

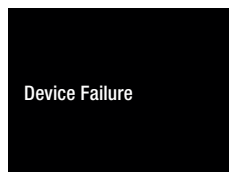

Натискуйте протягом припл. 2 секунд, щоб зчитати код помилки знову.



### Температурна сигналізація

Торкніться



Температура всередині приладу була занадто високою.

Торкніться



Торкніться

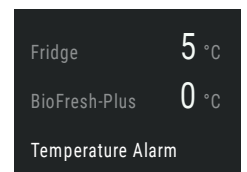

**Необхідні дії**  
Перевірте якість харчових продуктів, що зберігаються.

Індикатор аварійного сигналу згасне, як тільки буде досягнута налаштована температура.

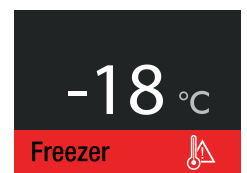

### Аварійний сигнал води

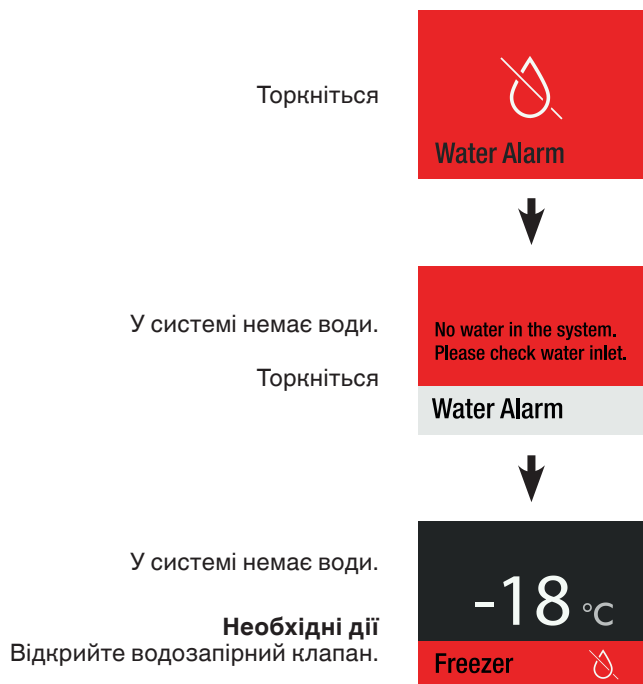

### Аварійний сигнал електроживлення



## Аварійний сигнал IceMaker

Торкніться



**Необхідні дії**  
Зверніться у службу сервісу і повідомте відображений код помилки.

Торкніться



IceMaker вимкнений.  
Переховувати охолоджені продукти в інше місце не потрібно.



У меню льодогенератор IceMaker надалі відображається у вигляді помилки, поки цю помилку не усуне служба сервісу.



## Помилка підключення

Торкніться



**Необхідні дії**  
Зверніться у службу сервісу і повідомте відображений код помилки.

Торкніться



Підключення вимкнене.  
Переховувати охолоджені продукти в інше місце не потрібно.



У меню помилка підключення надалі відображається у вигляді помилки, поки цю помилку не усуне служба сервісу.



## Обладнання

Полиці і дверні полиці за потреби можна переставити на нову висоту.



**Небезпека травм і пошкоджень.**

**Не намагайтеся переставити полиці або дверні полиці, якщо на них лежать харчові продукти.**

**Переставляйте лише пусті полиці або дверні полиці.**

### Переставлення полиць

#### Виймання

Підніміть і вийміть полицю.

#### Встановлення

Устроміть гачки полиці на потрібній висоті у отвори у рейці з отворами і притисніть полицю донизу.

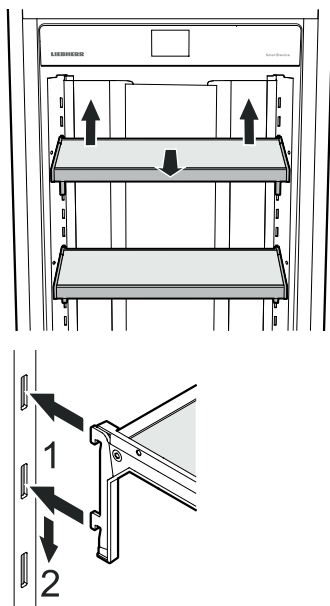

### Переставлення дверних полиць

#### Виймання

Підніміть і вийміть дверну полицю.

#### Встановлення

Устроміть гачки дверної полиці на потрібній висоті у отвори у рейці з отворами і притисніть дверну полицю донизу.

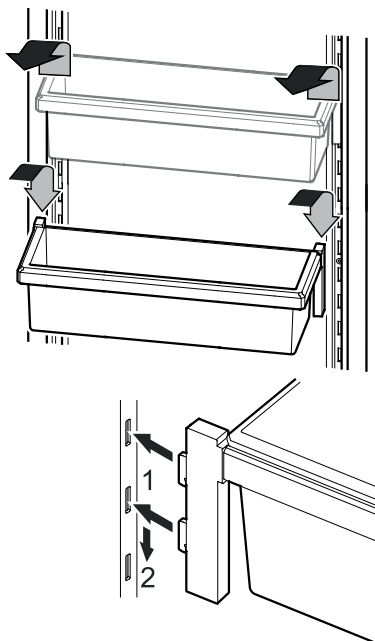

## Утримувач пляшок \*

Пляшки можна захистити від перекидання під час відкривання або закриття дверей.

Посуньте утримувач пляшок у потрібне положення.

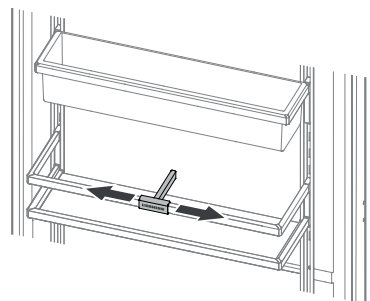

## Полиця для пляшок

Полицю над висувними ящиками BioFresh можна використовувати для зберігання пляшок в горизонтальному положенні.

Вийміть скляну плиту.

### Вказівка

У разі зберігання високих пляшок (вище 230 мм) полицю зберігання пляшок потрібно переставити вище для запобігання зіткненням.

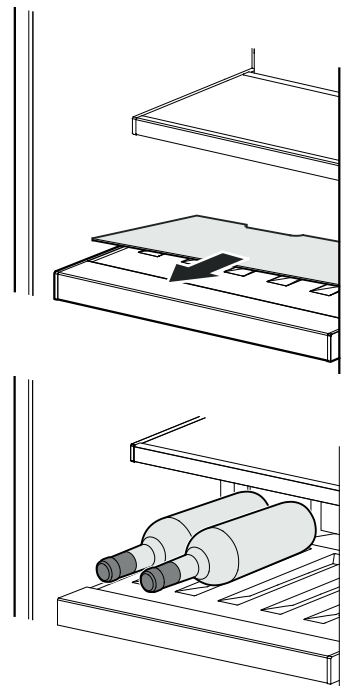

## Диспенсер для води

Притисніть склянку до нижньої частини диспенсера. Верхня частина висувається і вода тече у склянку.

(макс. час натискання 2 хв. → час очікування перед наступним застосуванням 4 хв.)

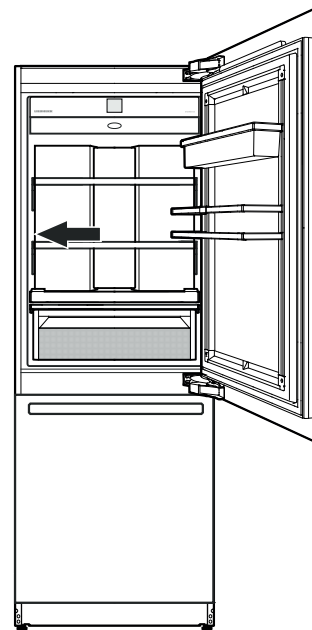
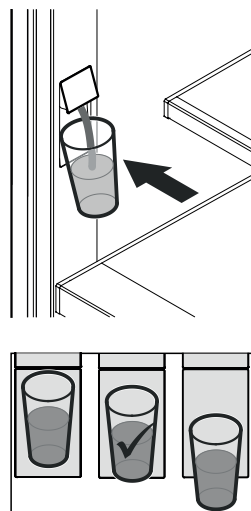

### Вказівка

Температура води залежить від налаштування пристрою та температури подачі води.

\* залежно від моделі та оснащення

## Секція BioFresh-Plus

Налаштуйте температуру секції BioFresh-Plus відповідно до типу продуктів, що зберігаються. Див. розділ „Регулювання температури (Секція BioFresh-Plus)“.

Встановіть 0 °С (заводське налаштування), щоб зберігати фрукти, овочі, м'ясо, ковбасу або молочні продукти.

Встановіть -2 °С, щоб зберігати рибу або морепродукти. Максимальний строк зберігання - 3 дні.

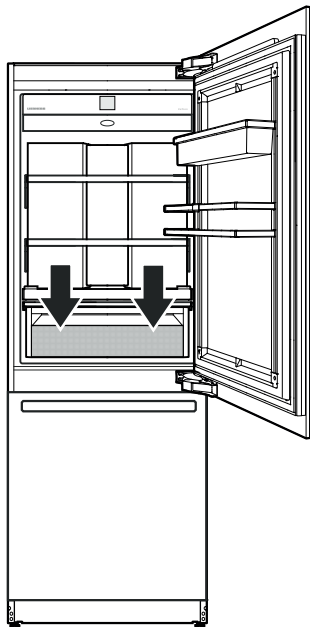

### Вказівки

- Вологість повітря в ящику залежить від вологості укладених продуктів і частоти відкриття ящика.
- Свіжість і якість харчових продуктів значно впливають на тривалість зберігання.
- Зберігайте неупаковані продукти тваринного і рослинного походження окремо, відсортовуйте їх по різних висувних ящиках. Якщо через нестачу місця їх потрібно зберігати разом, зберігайте їх в упакованому вигляді! Не допускайте контакту різних видів м'яса, завжди розділяйте їх упаковкою; це попереджає завчасному псуванню через перенесення бактерій.
- У секції BioFresh-Plus не рекомендується зберігати: тверді сири, картоплю, чутливі до холоду овочі, напр., огірки, баклажани, авокадо, напівзрілі томати, цукіні, та всі чутливі до холоду південні фрукти, напр., ананаси, банани, грей-фрути, дині, манго, папай тощо.

## Очищення

### ⚠ ПОПЕРЕДЖЕННЯ!

- Щоб запобігти можливим травмам через ураження електричним струмом, перед очищенням витягніть штепсель з розетки або вимкніть запобіжник.
- Щоб запобігти травмам або пошкодженням, не очищуйте прилад за допомогою пароочищувачів.
- Щоб запобігти короткому замиканню, під час очищення приладу слідкуйте за тим, щоб вода для миття не потрапляла в електричні компоненти. Не використовуйте занадто вологу губку або ганчірку.
- Поверхні, які можуть контактувати з харчовими продуктами із звичайними дренажними системами, необхідно регулярно очищувати!
- Вийміть харчові продукти з приладу і зберігайте їх у прохолодному місці.
- Промивайте або очищуйте водну систему через 5 днів, якщо вона не використовувалась, див. розділ „Меню технічного обслуговування“.

- Вийміть полиці та дверні полиці. Див. розділ „Обладнання“.

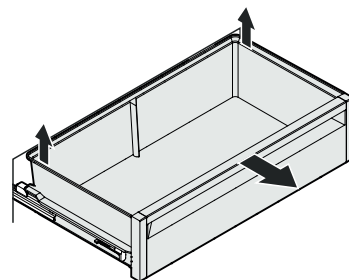

- Вийміть висувні ящики.

Повністю витягніть висувний ящик, підніміть ззаду і зніміть.

- Потягніть висувний ящик морозильної камери знизу вгору за правий і лівий кут (1). Посуньте відсік назад (2). Нахиліть і витягніть відсік (3).

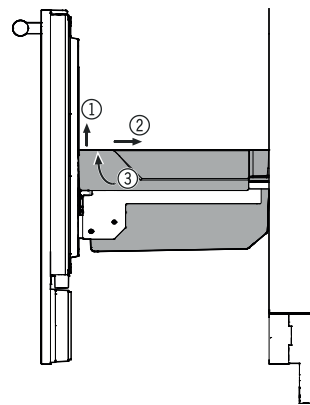

- Для очищення скляної плити у морозильній камері найнижчий висувний ящик морозильної камери потрібно вийняти.

- Внутрішні поверхні і деталі обладнання слід мити теплою водою з додаванням невеликої кількості миючого засобу.

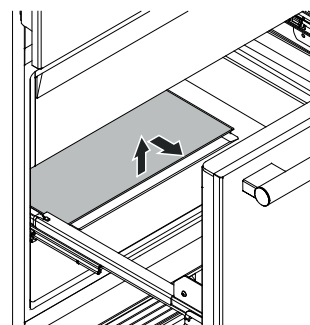

### Вказівка

Не використовуйте абразивні губки/губки, що залишають подряпини, концентровані миючі засоби, та у жодному разі не використовуйте миючі засоби, що містять пісок, хлориди чи кислоти або хімічні розчинники.



- Очищуйте висувні рейки лише легко зволоженою ганчіркою.

#### Вказівка

Вода для миття у жодному разі не повинна потрапити у напрямні рейок.

- Добре витріть все сухою ганчіркою.
- Не можна пошкоджувати або знімати заводську табличку на внутрішній стороні приладу - вона важлива для виконання сервісних робіт.

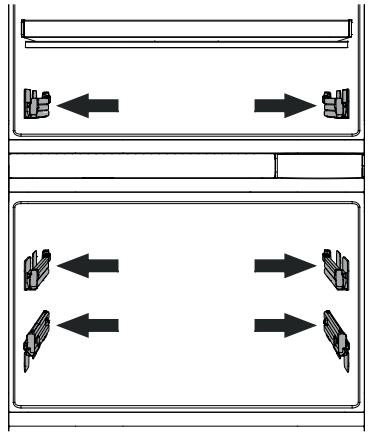

- Устроміть висувні ящики BioFresh.

Повністю витягніть висувні рейки. Поставте висувний ящик на рейки і повністю засуньте.

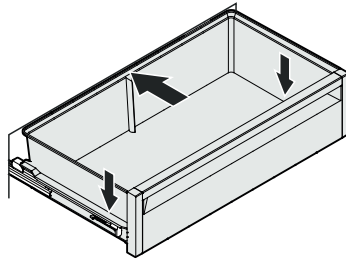

- Устроміть усі деталі на місце і знову вкладіть харчові продукти. Див. розділ „Обладнання“.
- Увімкніть прилад.

## Меню технічного обслуговування

Технічне обслуговування можна виконувати незалежно від заданих регулярних інтервалів. Меню технічного обслуговування містить наступні операції.

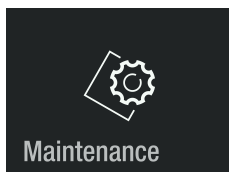

**Повне очищення**  
Для повного технічного обслуговування приладу.

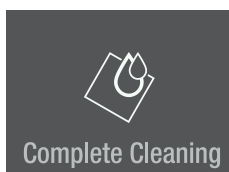

→ Please replace water and air filters.  
Hold to continue.

→ Please run 1.5L of water through the dispenser.  
Hold to reset timer.

→ Clean vent grill in the plinth of your appliance.

**Очищення диспенсера для води**  
Для відключення постачання води з метою очищення виходу диспенсера для води.



→ Please clean water dispenser.  
Hold to activate water dispenser.

**Новий фільтр для води**  
Для промивання і скидання інтервалу технічного обслуговування.

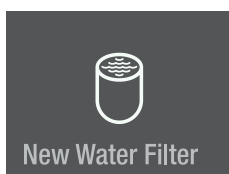

→ Please replace water filter.  
Hold To continue.

→ Please run 1.5L of water through the dispenser.  
Hold to reset timer.

**Новий повітряний фільтр**  
Для скидання інтервалу технічного обслуговування.

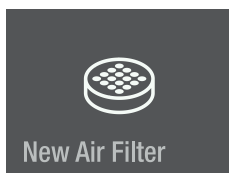

→ Please replace air filter.  
Hold to reset timer.

**Очищення промиванням**  
Для промивання диспенсера для води, коли його довгий час не використовували.

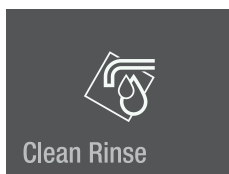

→ Please run 1.5L of water through the dispenser.

Повернення до головного меню.

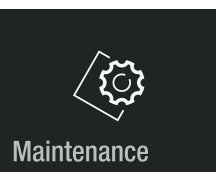
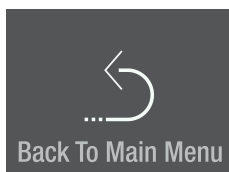

## Технічне обслуговування

### Новий фільтр для води

Вбудований фільтр для води видаляє відкладення у воді і зменшує присмак хлору.

#### Вказівка

Для запобігання зменшенню проходження води крізь диспенсер для води потрібно замінити фільтр для води не рідше ніж через вказані інтервали технічного обслуговування.

У разі відсутнього зменшення проходження води фільтр для води потрібно замінити раніше.

#### Вказівка

Під час виймання або встромляння фільтра подачу води вимикати не потрібно.

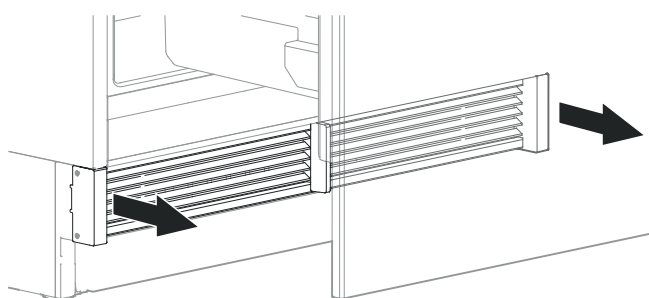

Зніміть вентиляційні ґрати.

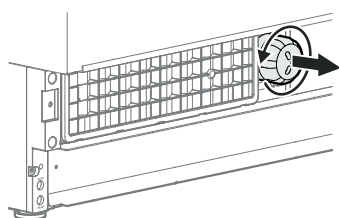

Поверніть фільтр для води проти стрілки годинника і вийміть його.

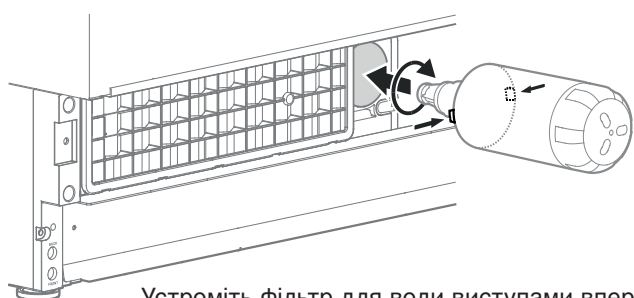

Устроміть фільтр для води виступами вперед у горизонтальному положенні до упору і поверніть фільтр за стрілкою годинника так, щоб він увійшов у зачеплення.

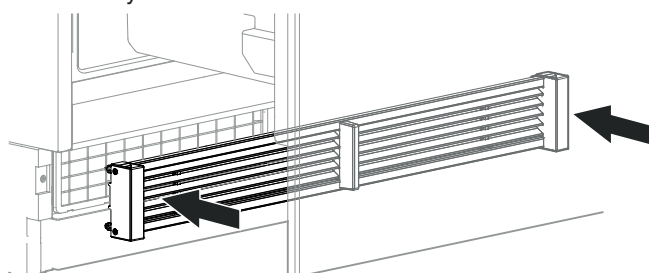

Монтуйте вентиляційні ґрати.

Торкніться



Please replace water filter. Hold To continue.

Натискуйте протягом прибіл. 2 с



Please run 1.5L of water through the dispenser. Hold to reset timer.

Натискуйте протягом прибіл. 2 с

Пропустіть прибіл. 1,5 л води крізь диспенсер і вилийте її.  
Інтервал заміни фільтра для води буде скинутий.

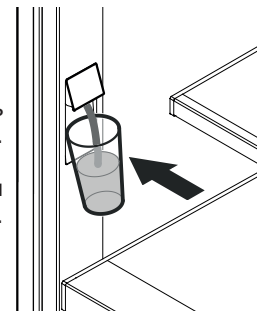

Зсуньте 3 рази ліворуч.



Торкніться, щоб вийти з меню.

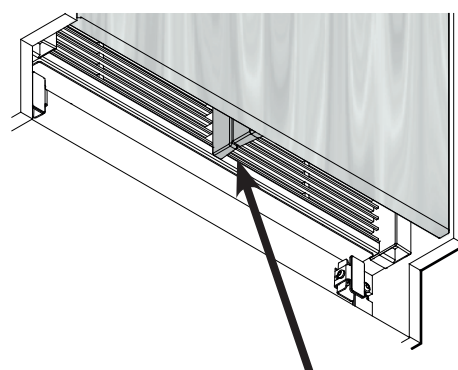
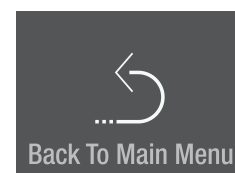

Перевірте, щоб між розподільником повітря приладу і розподільником повітря двері не було щілини.

#### Вказівка

У разі неправильного монтажу вентиляційних ґрат утворюється щілина.

### Очищення диспенсера

Отвір диспенсера і місце навколо нього можна очищати, не відключаючи прилад від мережі живлення.

Торкніться



Повідомлення

Подача води наразі відключена.

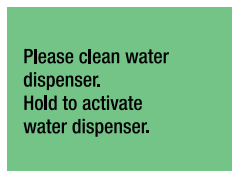

- Утисніть нижню частину диспенсера всередину, щоб верхня частина виступила зовні.
- Очистіть вихід для води і навколо нього.
- Відпустіть нижню частину диспенсера.



Натискуйте протягом припл. 2 с

Please clean water dispenser.  
Hold to activate water dispenser.



Диспенсер для води знову готовий до роботи.



Якщо проходження води стало нерівномірним, необхідно замінити аератор (див. контактні дані на звороті цієї інструкції).

### Новий повітряний фільтр

Повітряний фільтр абсорбує запахи зсередини приладу. Його потрібно замінити не рідше ніж через вказані інтервали технічного обслуговування.

Торкніться

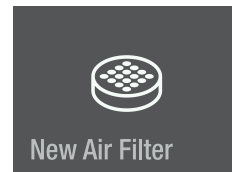

Повідомлення

Please replace air filter.  
Hold to reset timer.

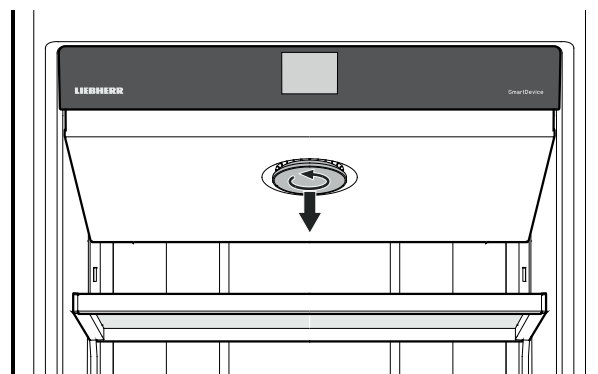

Поверніть кришку проти стрілки годинника і зніміть її.

Поверніть повітряний фільтр проти стрілки годинника і вийміть його.

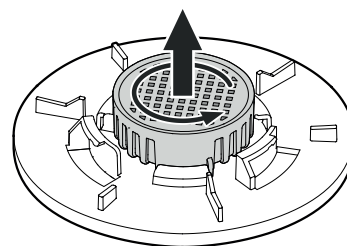

Устроміть новий повітряний фільтр і поверніть його за стрілкою годинника так, щоб він увійшов у зачеплення.

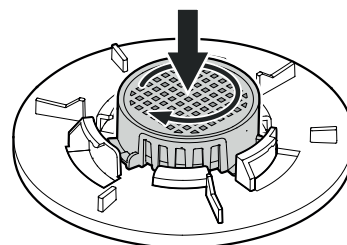

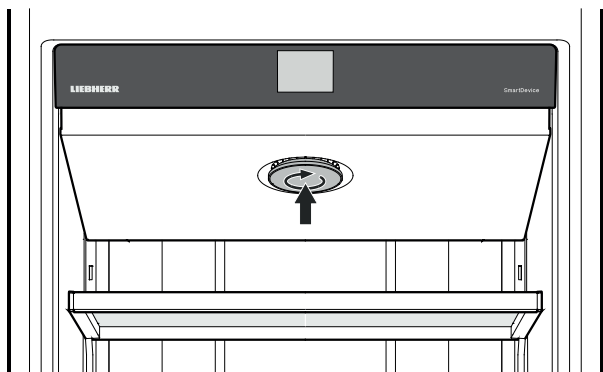

Устроміть кришку і поверніть її за стрілкою годинника так, щоб вона увійшла у зачеплення.

Натискуйте протягом прибл. 2 с  
Інтервал технічного обслуговування  
для повітряного фільтра буде скинутий.



Зсуньте два рази ліворуч.

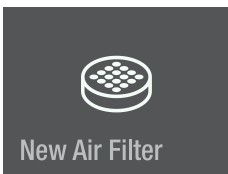

Торкніться, щоб вийти з меню.

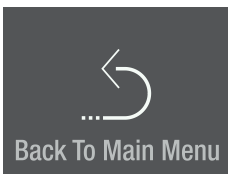

**Очищення промиванням**

Якщо диспенсер для води не використовується протягом тижня або довше, промийте трубопровід.

Торкніться

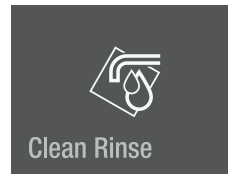

Повідомлення

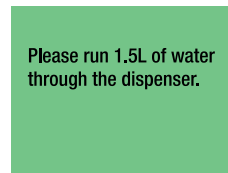

Пропустіть прибл. 1,5 л води крізь диспенсер і вилийте її.

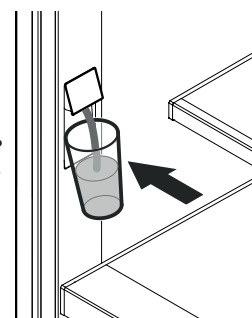

Натискуйте протягом прибл. 2 с

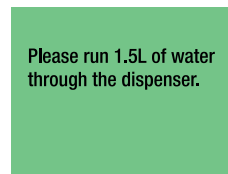

Зсуньте ліворуч.

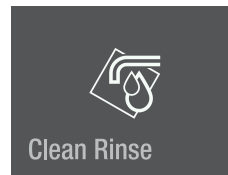

Торкніться, щоб вийти з меню.

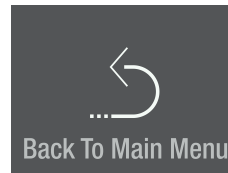

### Очищення пилозахисного фільтра

Очищуйте пилозахисний фільтр у цокольній зоні не рідше ніж через вказані інтервали технічного обслуговування.

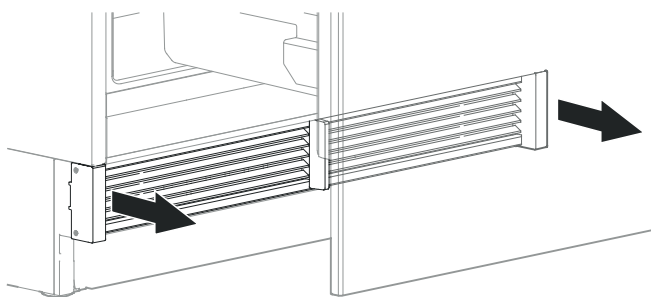

Зніміть вентиляційні ґрати.

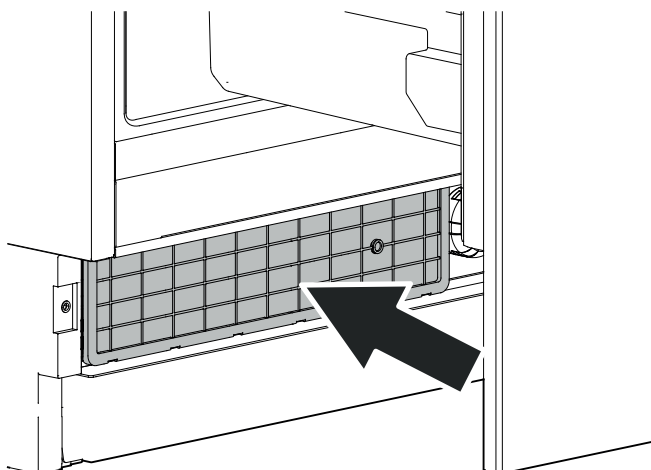

Очистьте пилозахисний фільтр пилосмоком.

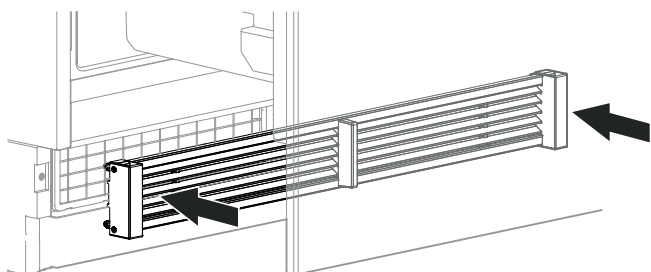

Монтуйте вентиляційні ґрати.

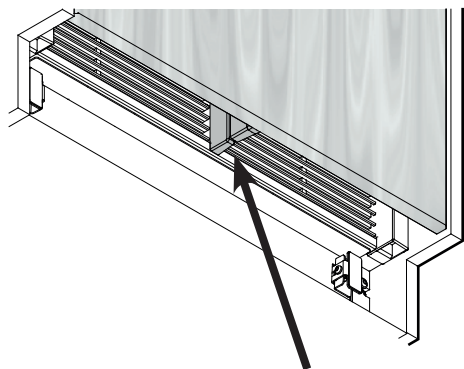

Перевірте, щоб між розподільником повітря приладу і розподільником повітря двері не було щілини.

#### Вказівка

У разі неправильного монтажу вентиляційних ґрат утворюється щілина.

## Додаткові функції

Регулювання температури в секції BioFresh  
Регулювання температури в секції BioFresh-Plus  
Налаштування тиску води  
Управління обігрівом (лише ECBN 9673 / ECBN.. 99.3)  
Ручне увімкнення функції розморожування  
Скидання до заводських налаштувань  
Режим DemoMode

Торкніться

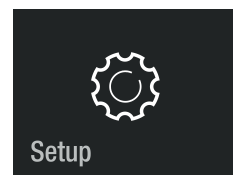

Зсуньте праворуч.

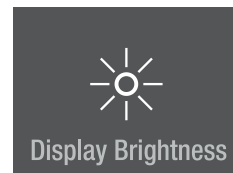

Натискуйте протягом припл. 2 с

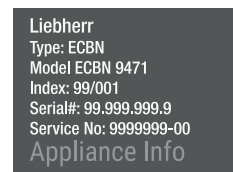

Зсуньте ліворуч або праворуч.  
Уведіть код **151**.  
Якщо ввести неправильний код, індикатор повертається до відображення інформації про прилад.

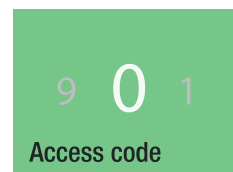

Переміщуйтеся по меню.

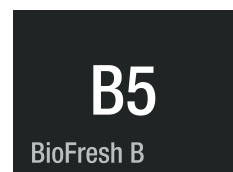

**Регулювання температури в секції BioFresh (права частина висувного ящика)**

Температура у висувному ящику постійно утримується на рівні  $\approx 0^{\circ}\text{C}$ . Її можна зробити трохи теплішою або холоднішою.



**При значеннях від B1 до B4 температура у секціях може впасти нижче  $0^{\circ}\text{C}$ . Продукти можуть заморозитися.**

**Вказівка**

Виконуйте збільшення або зменшення лише на один крок.

Перевіряйте температуру в секції BioFresh-Plus у наступні дні. Якщо вона все ще не така, як потрібно, збільште або зменште значення ще на один крок.

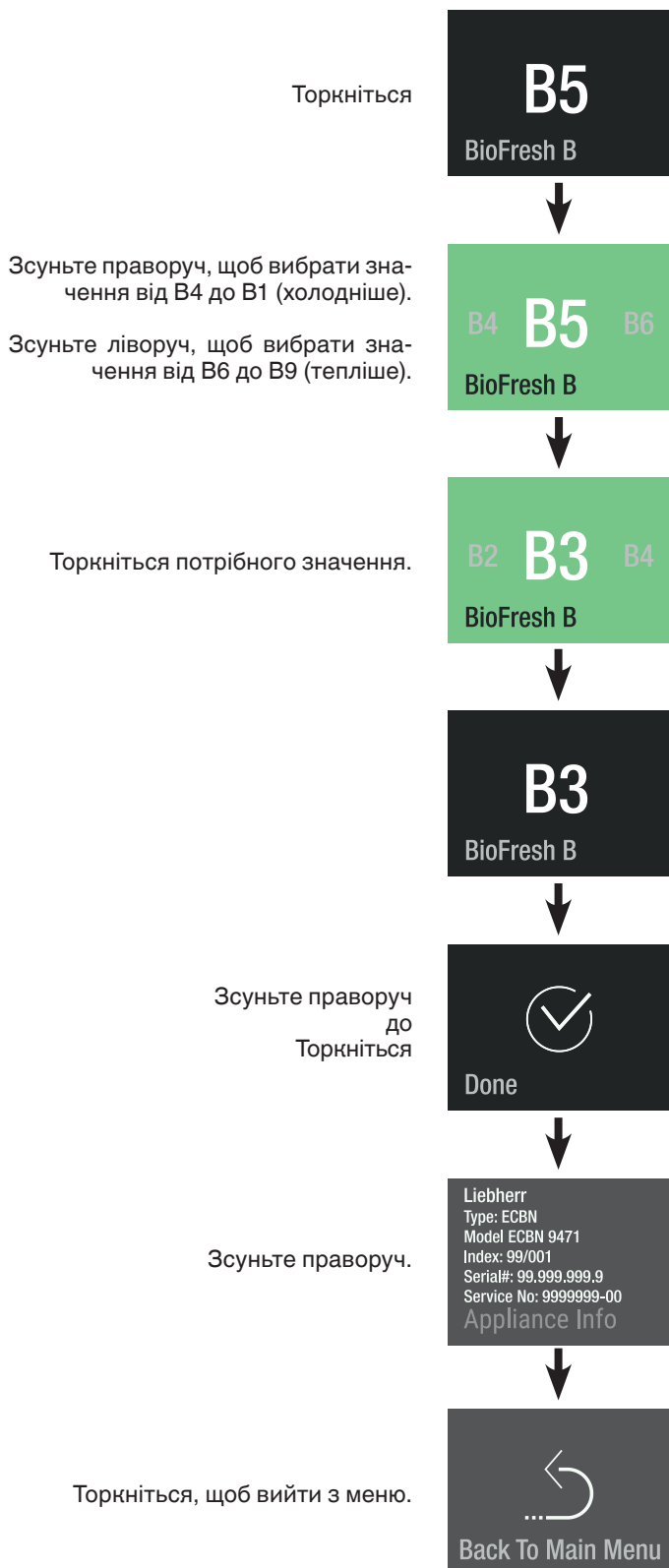

**Регулювання температури в секції BioFresh-Plus (ліва частина висувного ящика)**

Температуру у висувному ящику можна на вибір встановити  $0^{\circ}\text{C}$  або  $-2^{\circ}\text{C}$ . Обидві фіксовані температурні налаштування можна зробити трохи теплішими або холоднішими.

**Вказівка**

Виконуйте збільшення або зменшення лише на один крок.

Перевіряйте температуру в секції BioFresh-Plus у наступні дні. Якщо вона все ще не така, як потрібно, збільште або зменште значення ще на один крок.

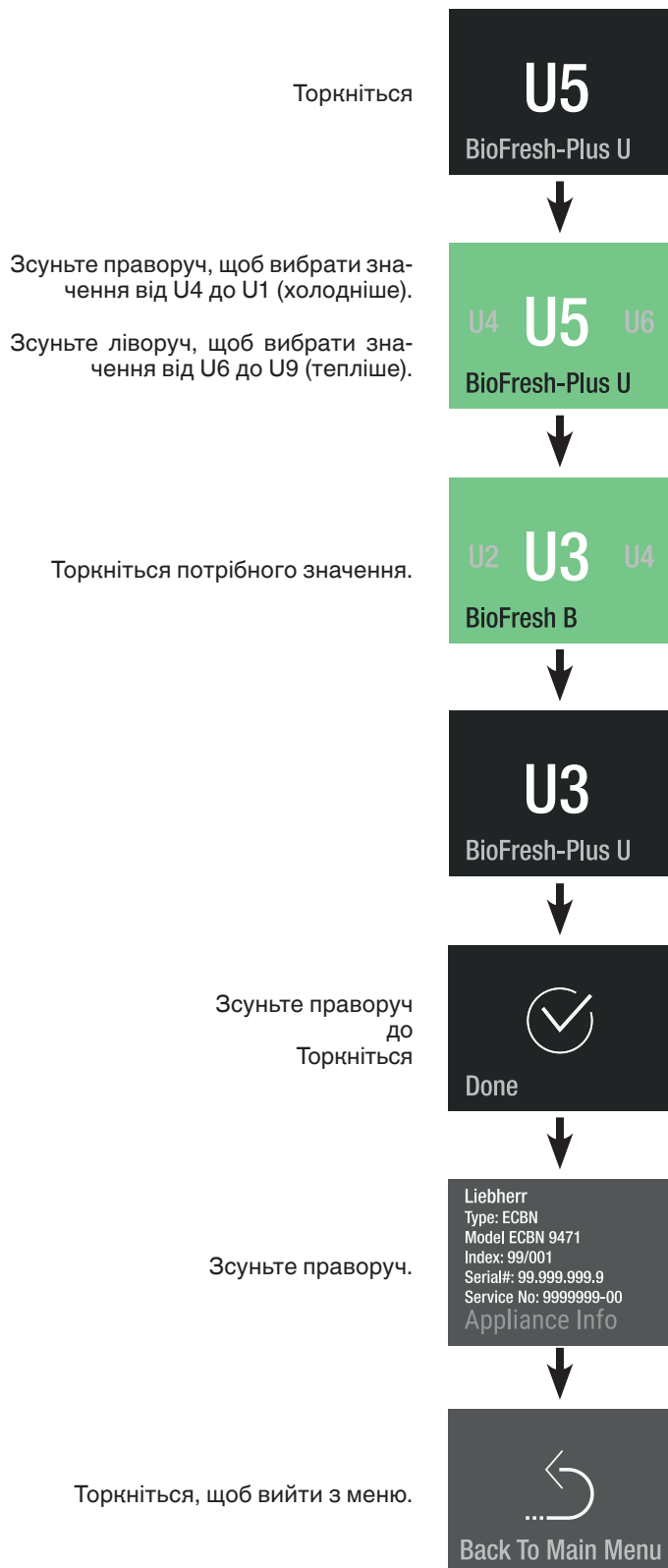

## Тиск води

Якщо кубики льоду, які виготовляє IceMaker, занадто малі (перші партії завжди є меншими), можна налаштувати кількість подачі води.



## Вказівка

Виконуйте збільшення лише на один крок. Якщо встановлене значення занадто велике, формочка для льоду у IceMaker може переповнитись.

Перевіряйте розмір кубиків льоду у наступні дні. Якщо кубики льоду все одно менші ніж бажано, збільште розмір ще на один крок.

## Управління обігрівом (лише ECBN 9673 / ECBN.. 99.3)

Якщо на ущільненні дверей холодильної камери утворюється конденсат, це можна усунути увімкненням обігріву ущільнення.

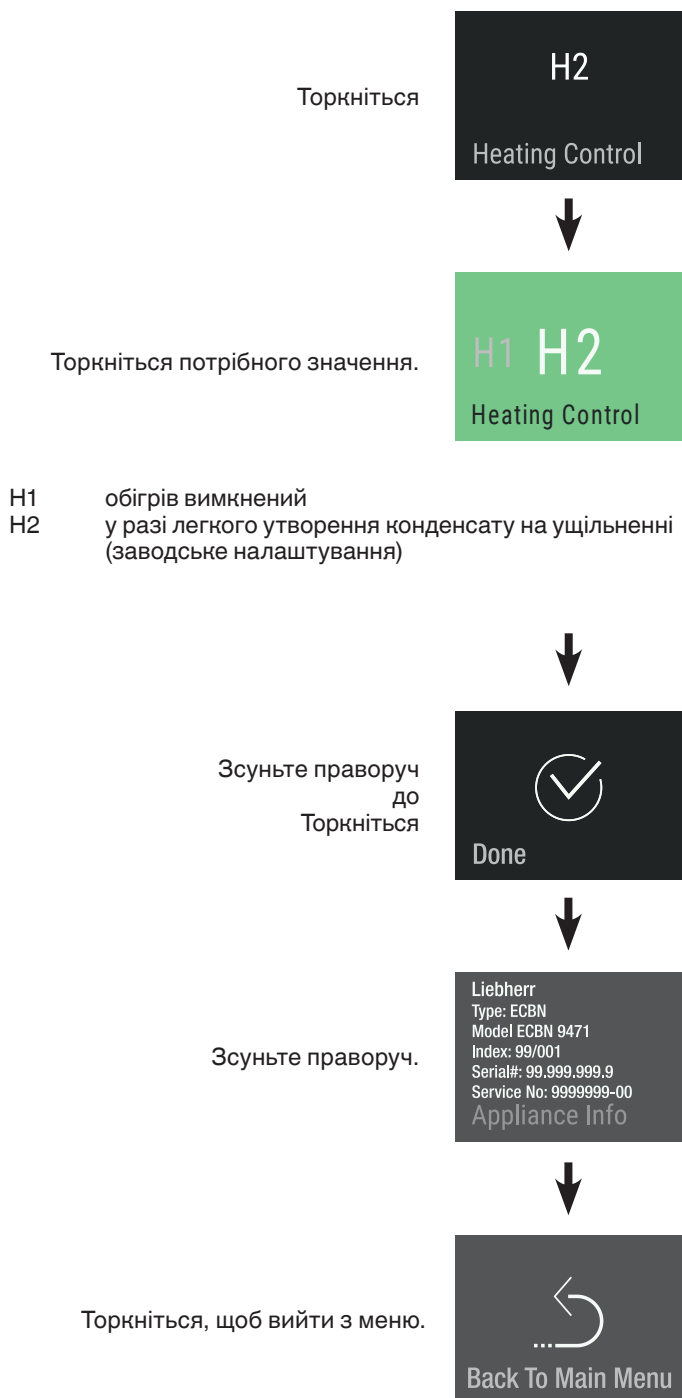



## Ручне розморожування

Прилад розморожується автоматично. Для сервісного обслуговування можна увімкнути функцію розморожування вручну.

### Морозильна камера

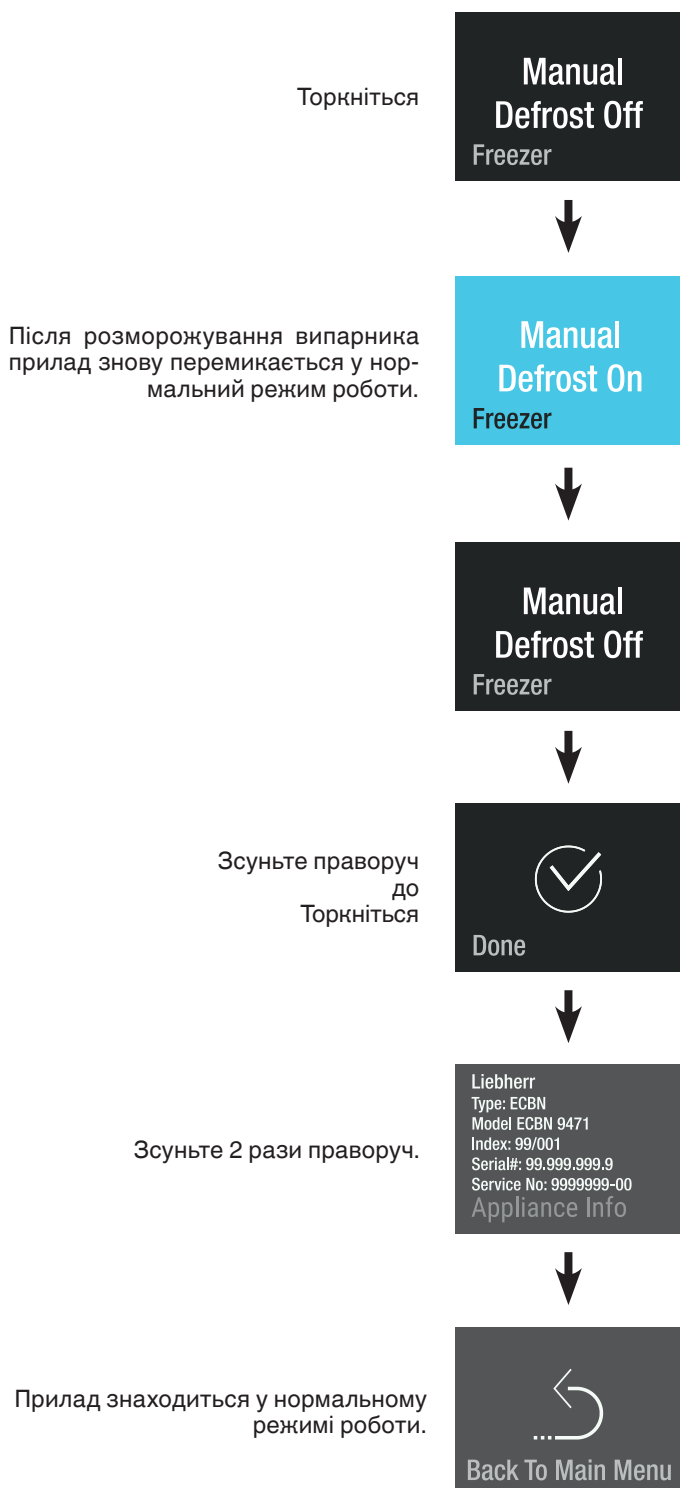

### Холодильна камера

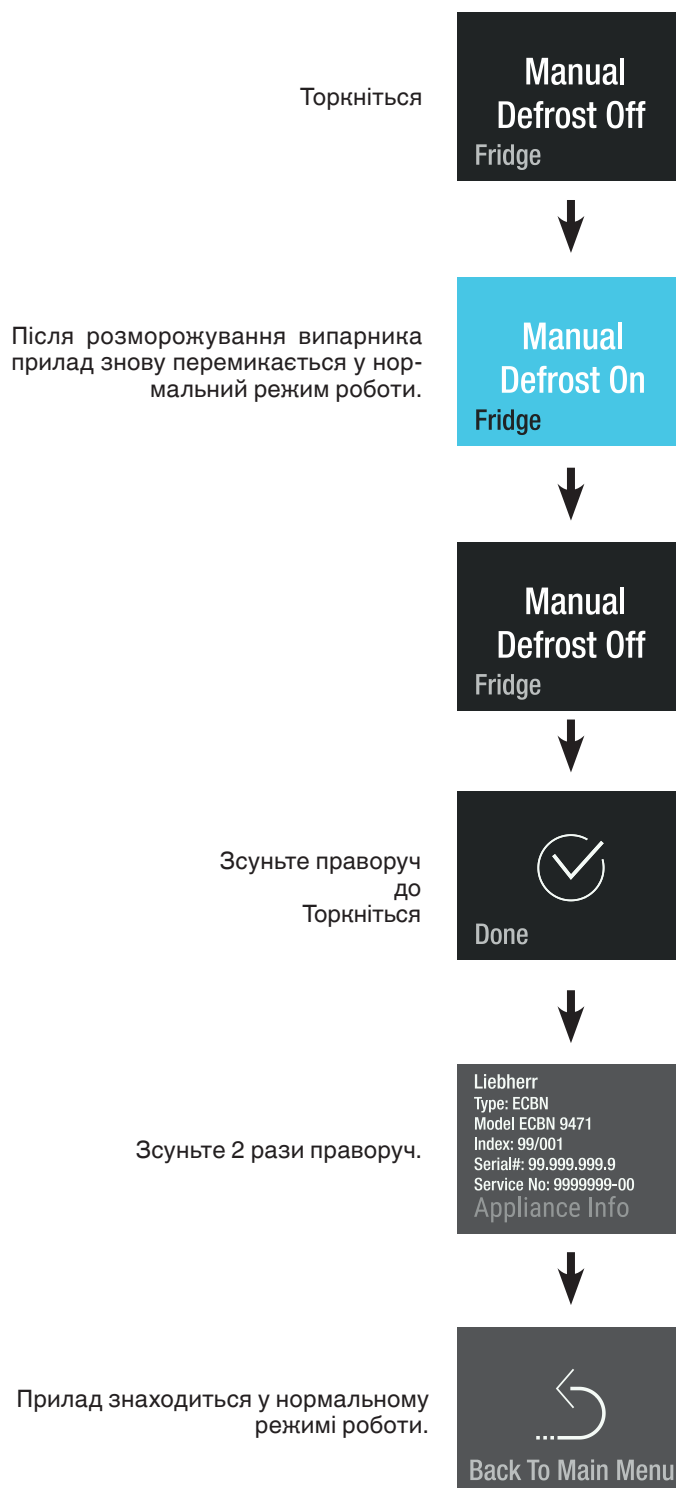

## Скидання

За допомогою цієї функції електронне управління можна скинути до заводських налаштувань.



## Режим DemoMode

Для демонстрації приладу на виставках або у крамницях можна активувати презентаційний режим DemoMode для демонстрації приладу начебто в нормальному режимі роботи.

### Увімкнення режиму DemoMode



## Вимкнення режиму DemoMode

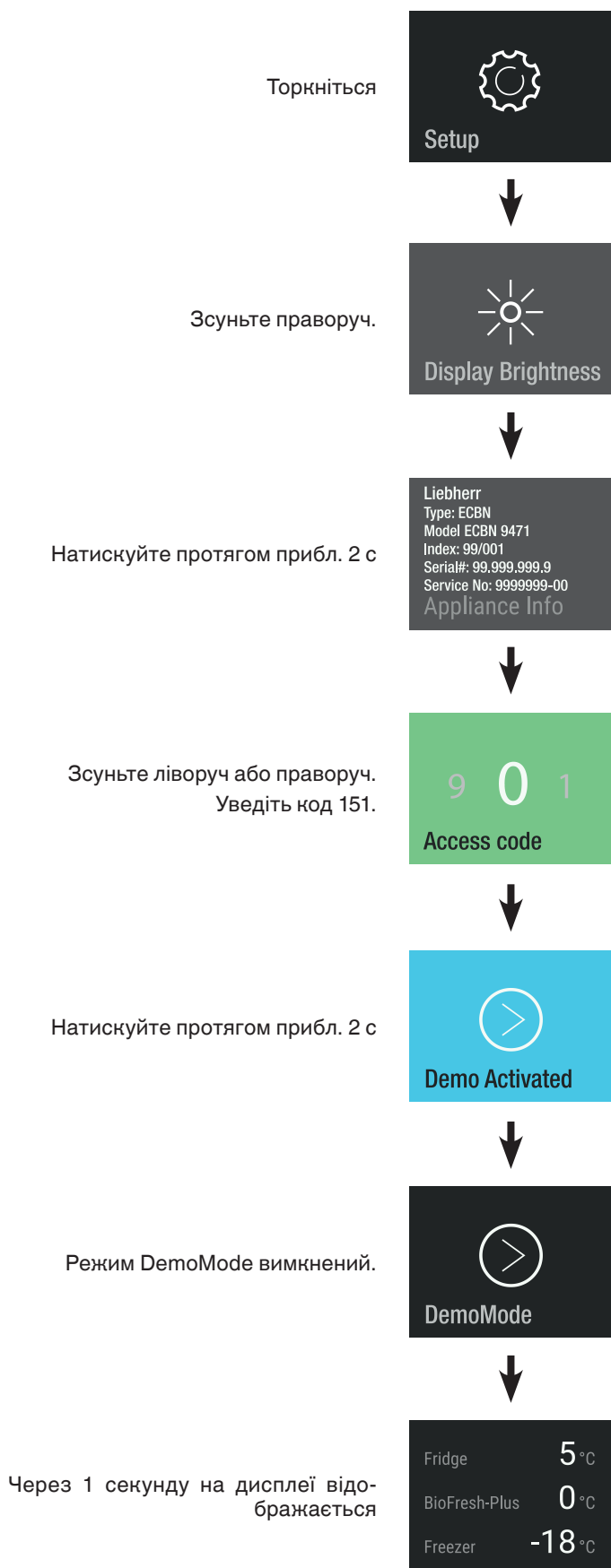

## Економія енергії

- Завжди слідкуйте за доброю припливною і витяжною вентиляцією. Не закривайте вентиляційні отвори/ґрати.
- Завжди тримайте вентиляційні щілини відкритими.
- Не встановлюйте прилад у зонах прямого сонячного проміння, біля плити, елементів опалювання і т.п.
- Енергоспоживання залежить від умов на місці встановлення, напр., від навколишньої температури.
- Відкривайте прилад на якомога коротший час.
- Відсортовуйте харчові продукти по різних місцях.
- Зберігайте усі харчові продукти у добре упакованому і накритому вигляді. Це запобігає утворенню наморозі.
- Перед вкладенням теплих страв дайте їм спочатку охолонути до кімнатної температури.
- Розморозуйте продукти глибокої заморозки у холодильній камері.
- У разі тривалої відпустки звільніть холодильну камеру і вимкніть її.

## Несправності

**Ви можете самі усунути наступні несправності, перевіряючи їх можливі причини:**

**Прилад не працює.** Перевірте

- чи увімкнений прилад,
- чи правильно вставлен штепсель в розетку,
- чи в порядку запобіжник розетки.

**Дуже сильний звук.** Перевірте

- чи міцно і чи добре прилад стоїть на підлозі,
- чи не вібрують предмети або меблі, що знаходяться поряд, під дією працюючого холодильного агрегату. Враховуйте при цьому, що звук рідини в контурі охолодження вимкнати неможливо.

**Температура недостатньо низька.** Перевірте

- настройку відповідно до розділу „Регулювання температури“, чи правильно встановлена температура?
- Чи всередину покладено забагато свіжих харчових продуктів?
- Чи показує окремо поміщений в прилад термометр потрібну температуру.
- Чи в порядку витяжна вентиляція?
- Чи не знаходиться поблизу від місця установки приладу джерело тепла?

Якщо жодна з перерахованих причин не має місця і Ви самі не в змозі усунути несправність, зверніться в найближчу службу сервісу. Повідомте тип (1), номер сервісу (2) і номер приладу (3), вказані на заводській таблиці.

XXX 9999		Index 99 X / 999		Service No./No. Service: 9999999-99	
1		2		3	
Type / Typ		Appl. Type / AP/Type		Index Capacity / Gefriervermögen / Freezing Capacity	
kg / 24 h		kg / 24 h		kg / 24 h	
Ruizhou	Gas	J	G	ICE	REO
Neuchâtel	Typ	R	F	ICE	REO
Volume UEM	Typ	R	F	ICE	REO
Capacity UEM	Typ	R	F	ICE	REO
					R 600a: G
					ICE: V A AC V Hz
					99.999.999.9

Розташування заводської таблиці зазначене в розділі „Опис приладу“.

## Виведення приладу з експлуатації

Якщо прилад на тривалий час виводиться з експлуатації, вимкніть IceMaker, як описано у розділі "Вимкнення льодогенератора IceMaker".

слід вимкнути прилад, витягнути штепсель з розетки або розчепити або викрутити запобіжник.

Потім треба очистити прилад і залишити двері відкритими, щоб виключити можливість утворення неприємного запаху.

Прилад відповідає нормам техніки безпеки та директивам ЄС 2014/35/ЄС, 2014/30/ЄС, 2009/125/ЄС і 2011/65/ЄС.



**Liebherr Hausgeräte Lienz GmbH**

Dr.-Hans-Liebherr-Strasse 1

A-9900 Lienz

Österreich

[www.liebherr.com](http://www.liebherr.com)

---

---

---

---