

Οδηγίες χρήσης

Ντουλάπι ρύθμισης θερμοκρασίας σερβιρίσματος κρασιού
Πριν από τη θέση σε λειτουργία, διαβάστε τις οδηγίες χρήσης

Σελίδα 10

EL

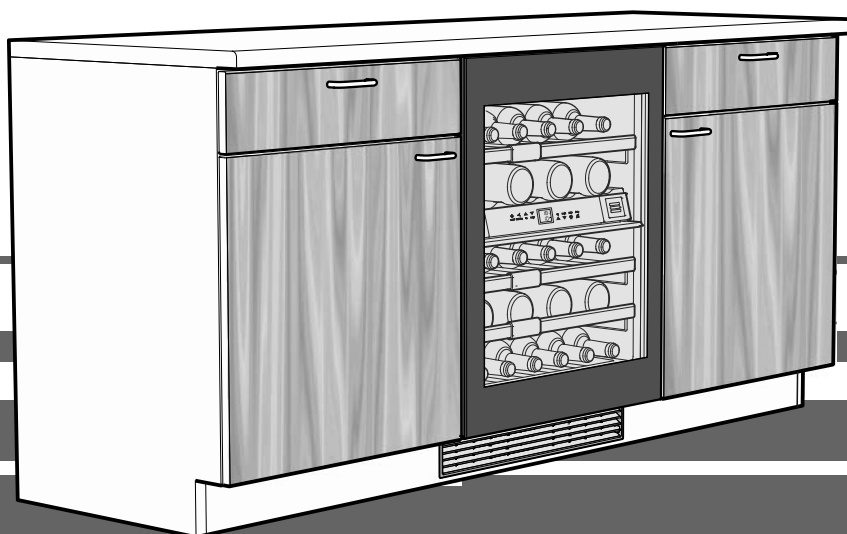

7080 168-00

UWT 1682

LIEBHERR

Περιεχόμενα

Περιγραφή συσκευής	10
Παρατηρήσεις για τη διάθεση των υλικών	10
Οδηγίες ασφάλειας και προειδοποιήσεις	11
Πεδίο χρήσης της συσκευής	11
Βάση δεδομένων EPREL.....	11
Κλιματική κλάση.....	12
Τοποθέτηση	12
Ηλεκτρική σύνδεση.....	12
Μηχανισμός ανοίγματος πόρτας (TipOpen)	12
Στοιχεία λειτουργίας και ελέγχου	13
Ενεργοποίηση και απενεργοποίηση συσκευής	13
Ρύθμιση θερμοκρασίας.....	13
Ανεμιστήρας	13
Συναγερμός ανοίγματος πόρτας.....	13
Συναγερμός θερμοκρασίας	14
Λειτουργία ρύθμισης	14
Εσωτερικός φωτισμός.....	15
Ανταλλαγή αέρα μέσω φίλτρου ενεργού άνθρακα.....	15
Ετικέτες αναγραφής	16
Σκίτσα φύλαξης	16
Καθαρισμός.....	16
Καθαρισμός φίλτρου σκόνης.....	16
Αφαίρεση και τοποθέτηση ξύλινων δίσκων.....	17
Αντιμετώπιση προβλημάτων.....	17

Παρατηρήσεις για τη διάθεση των υλικών

Η συσκευή αυτή περιέχει ακόμη υλικά που μπορούν να χρησιμοποιηθούν και δεν πρέπει να διατίθενται με άλλα μη διαχωρισμένα απορρίμματα. Η απόρριψη των παλαιών συσκευών πρέπει να γίνεται με επαγγελματικό και σωστό τρόπο σύμφωνα με τους ισχύοντες τοπικούς κανονισμούς και νόμους.



Μην προκαλείτε ζημιές στο κύκλωμα του ψυκτικού μέσου κατά τη μεταφορά της παλιάς συσκευής προς απόρριψη, ώστε να μην διαρρεύσει ανεξέλεγκτα το περιεχόμενο ψυκτικό μέσο (πληροφορίες στην ετικέτα τύπου) και το λάδι.

- Θέστε τη συσκευή εκτός δυνατότητας χρήσης.
- Τραβήξτε το φιν από την πρίζα.
- Κόψτε το καλώδιο σύνδεσης.



ΠΡΟΕΙΔΟΠΟΙΗΣΗ

Κίνδυνος ασφυξίας από το υλικό συσκευασίας και τις μεμβράνες!

Μην αφήνετε τα παιδιά να παίζουν με τα υλικά συσκευασίας.

Μεταφέρετε το υλικό συσκευασίας σε ένα επίσημο σημείο συλλογής.

Περιγραφή συσκευής

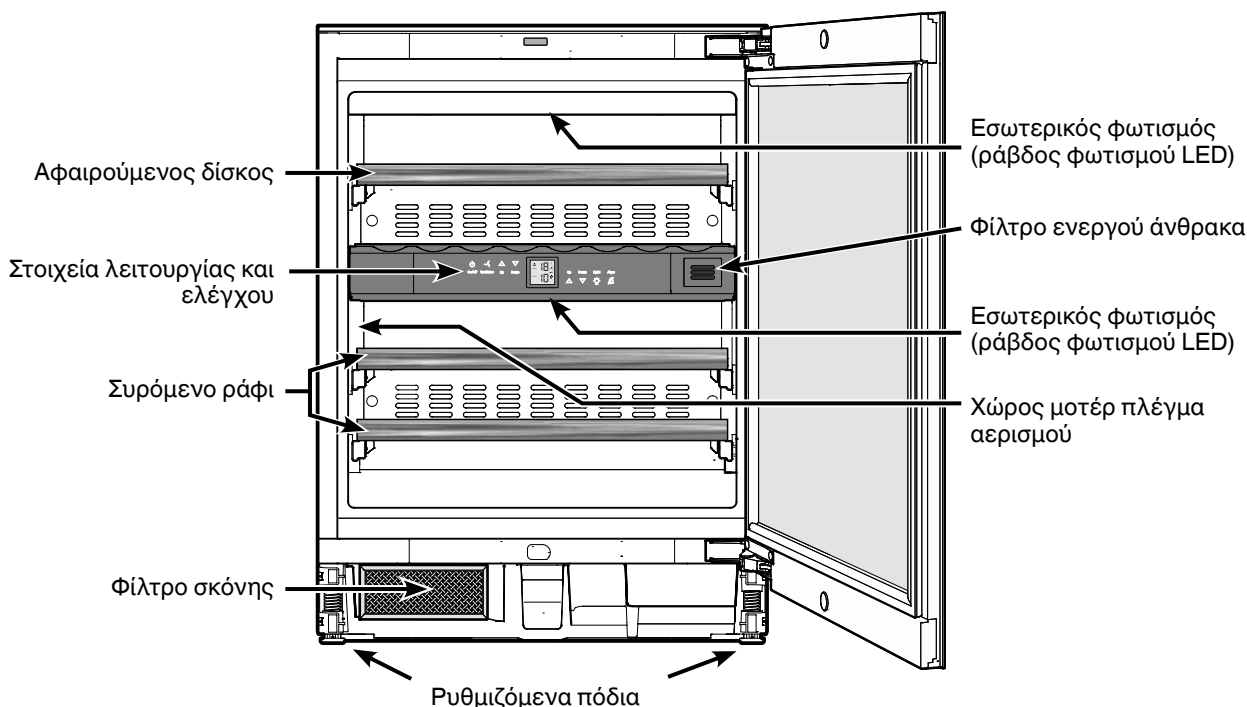

Οδηγίες ασφάλειας και προειδοποιήσεις

- Για να αποφύγετε τραυματισμό ή ζημιά της μονάδας, θα πρέπει δύο άτομα να βγάλουν τη συσκευή από τη συσκευασία της και να την εγκαταστήσουν.
- Σε περίπτωση βλάβης της συσκευής, επικοινωνήστε με τον προμηθευτή πριν συνδέσετε τη συσκευή.
- Για να είναι εγγυημένη η ασφαλής λειτουργία, εξασφαλίστε ότι η συσκευή έχει ρυθμιστεί και συνδεθεί σύμφωνα με όσα περιγράφονται σε αυτές τις οδηγίες χρήσης.
- Σε περίπτωση βλάβης, αποσυνδέετε τη συσκευή από την παροχή ρεύματος. Βγάλτε το βύσμα ή απενεργοποιήστε ή αφαιρέστε την ασφάλεια.
- Όταν αποσυνδέετε τη συσκευή τραβήξτε το φως και όχι το καλώδιο.
- Οποιαδήποτε επισκευή και εργασία στη συσκευή θα πρέπει να εκτελείται μόνο από το τμήμα εξυπηρέτησης πελατών, δεδομένου ότι η μη εξουσιοδοτημένη χρήση θα μπορούσε να αποδειχθεί εξαιρετικά επικίνδυνη για τον χρήστη. Το ίδιο ισχύει και για την αλλαγή του καλωδίου τροφοδοσίας.
- Αποφύγετε την είσοδο γυμνής φλόγας ή πηγών ανάφλεξης στη συσκευή. Κατά τη μεταφορά και τον καθαρισμό, προσέξτε ώστε να μη κτυπηθούν οι σωλήνες του κυκλώματος ψύξης. Σε περίπτωση διαφυγής ψυκτικού, απομακρύνετε κάθε γυμνή φλόγα ή πηγή ανάφλεξης από την πηγή της διαρροής, αποσυνδέστε τη συσκευή από την παροχή και αερίστε τον χώρο καλά.
- Μη πατάτε στη βάση, τα συρτάρια ή τις πόρτες και μην τα χρησιμοποιείτε για τη στήριξη αντικειμένων.
- Αυτή η συσκευή είναι κατάλληλη για παιδιά έως ηλικίας 8 ετών και άτομα με μειωμένη σωματική, αισθητηριακή ή διανοητική λειτουργία, ή άτομα, τα οποία δεν διαθέτουν επαρκή πείρα και γνώση, εφόσον τα συγκεκριμένα άτομα επιβλέπονται ή έλαβαν οδηγίες για την ασφαλή χρήση της συσκευής και κατανοούν τους συνεπαγόμενους κινδύνους. Τα παιδιά απαγορεύεται να παίζουν με τη συσκευή. Ο καθαρισμός και η συντήρηση εκ μέρους του χρήστη δεν μπορούν να πραγματοποιηθούν από παιδιά χωρίς επίβλεψη.
- Αποφύγετε τη συνεχή επαφή του δέρματος με κρύες επιφάνειες ή με κρύα ή καταψυγμένα προϊόντα. Ενδέχεται να προκληθούν πόνοι, αίσθημα μουδιάσματος ή κρουπαγήματα. Σε περίπτωση επαφής με το δέρμα για μεγάλο διάστημα, προβλέψτε μέτρα προστασίας, π.χ. χρησιμοποιήστε γάντια.

- Μην καταναλώνετε τρόφιμα που έχουν μείνει αποθηκευμένα για μεγάλο χρονικό διάστημα, καθώς υπάρχει κίνδυνος τροφικής δηλητηρίασης.
- Μην αποθηκεύετε στη συσκευή εκρηκτικά υλικά ή σπρέι με εύφλεκτα προωθητικά αέρια, όπως βουτάνιο, προπάνιο, πεντάνιο, κ.λπ. Τα ηλεκτρικά στοιχεία μπορεί να προκαλέσουν ανάφλεξη του αερίου που έχει διαρρεύσει. Μπορείτε να αναγνωρίσετε αυτά τα σπρέι από τα περιεχόμενα στην ετικέτα ή το σύμβολο της φλόγας.
- Μην χρησιμοποιείτε ηλεκτρικές συσκευές στο εσωτερικό της συσκευής.
- Το κλειδί, όσον αφορά συσκευές που κλειδώνουν να φυλλάγεται σε μέρος μακριά από την συσκευή και παιδιά.
- Η συσκευή έχει σχεδιαστεί για χρήση σε κλειστούς χώρους. Μη χρησιμοποιείτε τη συσκευή σε ανοιχτούς χώρους ή σε σημεία με υγρασία και περιοχές που εκτινάσσονται σταγονίδια νερού.
- Η ράβδος φωτισμού LED στη συσκευή χρησιμεύει στον φωτισμό του εσωτερικού χώρου συσκευής.
- Κατά τη μεταφορά ή τη λειτουργία της συσκευής σε υψόμετρο μεγαλύτερο από 1500 m από την επιφάνεια της θάλασσας ενδέχεται να σπάσει ο υαλοπίνακας της πόρτας εξαιτίας της μειωμένης ατμοσφαιρικής πίεσης. Τα θραύσματα είναι κοφτερά και ενδέχεται να προκαλέσουν σοβαρούς τραυματισμούς.

Πεδίο χρήσης της συσκευής

Η συσκευή είναι αποκλειστικά κατάλληλη για τη φύλαξη κρασιού σε σπίτια ή σε περιβάλλον παρόμοιο ενός σπιτιού. Σε αυτό περιλαμβάνεται η χρήση

- σε κουζίνες προσωπικού, σε ξενώνες με πρωινό,
- από πελάτες σε εξοχικά πανδοχεία, ξενοδοχεία, μοτέλ και άλλα καταλύματα,
- σε κέτερινγκ ή παρόμοια υπηρεσία σε χονδρικό εμπόριο.

Χρησιμοποιείτε τη συσκευή αποκλειστικά σε οικιακό πλαίσιο. Δεν επιτρέπεται οποιοδήποτε άλλο είδος χρήσης.

Η συσκευή δεν είναι κατάλληλη για αποθήκευση και ψύξη φαρμάκων, πλάσματος αίματος, εργαστηριακών σκευασμάτων ή παρόμοιων ουσιών και προϊόντων που υπόκεινται στην Οδηγία για ιατρικά προϊόντα 2007/47/EK. Η εσφαλμένη χρήση της συσκευής μπορεί να προκαλέσει ζημιές στα αποθηκευμένα είδη ή να οδηγήσει στην αλλοίωσή τους.

Επιπλέον, η συσκευή δεν είναι κατάλληλη για λειτουργία σε εκρήξιμες ατμόσφαιρες.

Βάση δεδομένων EPREL

Από 1η Μαρτίου 2021 θα μπορείτε να βρείτε τις πληροφορίες σχετικά με την ενεργειακή επισήμανση και τις απαιτήσεις οικολογικού σχεδιασμού στην ευρωπαϊκή βάση δεδομένων για τα προϊόντα (EPREL). Ο ακόλουθος σύνδεσμος <https://eprel.ec.europa.eu/> θα σας οδηγήσει στην τράπεζα δεδομένων για τα προϊόντα. xxxProduktdatenbank siehe oben Εκεί θα σας ζητηθεί όπως καταχωρήσετε το αναγνωριστικό μοντέλου. Μπορείτε να βρείτε το αναγνωριστικό μοντέλου στην πινακίδα τύπου.

Κλιματική κλάση

Η κλιματική κλάση προσδιορίζει τη θερμοκρασία χώρου εντός της οποίας επιτρέπεται η λειτουργία της συσκευής, ώστε να επιτυγχάνεται πλήρης ψυκτική απόδοση.

Η κλιματική κλάση αναφέρεται στην ετικέτα τύπου.

Η θέση της ετικέτας τύπου αναφέρεται στο κεφάλαιο **Περιγραφή συσκευής**.

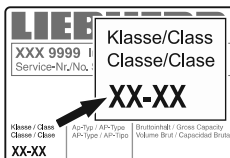

Κλιματική κλάση Θερμοκρασία χώρου

SN	+10 °C έως +32 °C
N	+16 °C έως +32 °C
ST	+16 °C έως +38 °C
T	+16 °C έως +43 °C
SN-ST	+10 °C έως +38 °C
SN-T	+10 °C έως +43 °C

Δεν επιτρέπεται η λειτουργία της συσκευής εκτός των αναφερόμενων θερμοκρασιών χώρου!

Τοποθέτηση

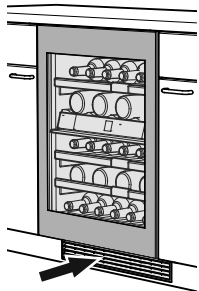
- Μην τοποθετείτε τη συσκευή σε θέση με άμεση επίδραση ηλιακής ακτινοβολίας ή δίπλα σε κουζίνα, θερμαντικό σώμα ή άλλη παρόμοια συσκευή.
- Το πρότυπο EN 378 ορίζει ότι ο χώρος εγκατάστασης της συσκευής θα πρέπει να έχει όγκο 1 m³ ανά 8 g ψυκτικού R 600a που χρησιμοποιείται στη συσκευή, προκειμένου να αποτρέπεται ο σχηματισμός εύφλεκτων μιγμάτων αερίων σε περίπτωση διαρροής από το ψυκτικό κύκλωμα. Η ποσότητα του ψυκτικού δίνεται από την ετικέτα τύπου.
- Μην καλύπτετε τα ανοίγματα ή τα πλέγματα εξαερισμού. 

Ηλεκτρική σύνδεση

Η λειτουργία της συσκευής επιτρέπεται μόνο με **εναλλασσόμενο ρεύμα**.

Η επιτρεπτή τάση και συχνότητα αναφέρονται στην ετικέτα τύπου. Η θέση της ετικέτας τύπου αναφέρεται στο κεφάλαιο **Περιγραφή συσκευής**.

Η πρίζα πρέπει να έχει γειωθεί σύμφωνα με τους κανονισμούς και να διαθέτει ηλεκτρική ασφάλεια.

Το ρεύμα διακοπής της ασφάλειας πρέπει να κυμαίνεται μεταξύ 10 A και 16 A.

Η πρίζα δεν επιτρέπεται να βρίσκεται πίσω από τη συσκευή και πρέπει να είναι εύκολα προσβάσιμη.

Η συσκευή δεν επιτρέπεται να συνδέεται μέσω καλωδίου επιμήκυνσης ούτε μέσω πολύπριζου.

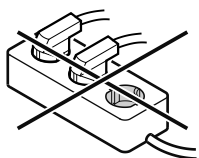

Μη χρησιμοποιείτε αυτόνομο αντιστροφέα τάσης (μετατροπή συνεχούς ρεύματος σε εναλλασσόμενο ή/και τριφασικό ρεύμα) ή φινις εξοικονόμησης ενέργειας. Κίνδυνος πρόκλησης βλάβης στο ηλεκτρονικό κύκλωμα!

Μηχανισμός ανοίγματος πόρτας (TipOpen)

Στην κατάσταση παράδοσης, η λειτουργία TipOpen είναι απενεργοποιημένη.

Η λειτουργία TipOpen πρέπει μετά τον εντοιχισμό στην εσοχή να ενεργοποιηθεί πατώντας το πλήκτρο Εντός/Εκτός.

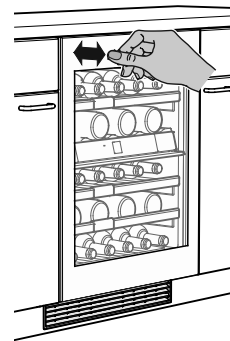

Άνοιγμα πόρτας

Πίστετε ελαφρώς την πόρτα στο πάνω αριστερό μέρος και αφήστε την ελεύθερη.

Η πόρτα ανοίγει με τη βοήθεια της ράβδου ώθησης κατά περ. 7 cm.

Κατόπιν μπορείτε να ανοίξετε εντελώς την πόρτα.

Σημείωση

Η πόρτα κλείνει αυτόματα μετά από περ. 3 δευτερόλεπτα, εάν δεν ανοίξει εντελώς.

Υπόδειξη για κύκλους ανοίγματος πόρτας

Όταν η πόρτα είναι κλειστή, είναι δυνατό το εκ νέου άνοιγμα της λειτουργίας TipOpen μόνο μετά από 3 δευτερόλεπτα.

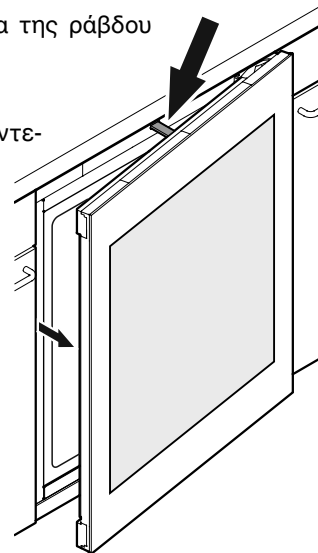

Σημαντικές υποδείξεις

Απαγορεύεται η λειτουργία της συσκευής κοντά σε μαγνητικά πεδία ή μην τοποθετείτε μαγνητικά αντικείμενα κοντά στη συσκευή.

Ενδέχεται να ανοίξει αθέμιτα η πόρτα.

Μην μπλοκάρτε ή μην συγκρατείται την πόρτα κατά τη διάρκεια της διαδικασίας ανοίγματος!

Εάν η πόρτα μπλοκάρει ή συγκρατηθεί κατά τη διάρκεια της διαδικασίας ανοίγματος, ενεργοποιείται η εσωτερική σύζευξη ασφάλειας.

Αυτό έχει ως αποτέλεσμα δυνατούς, επαναλαμβανόμενους χαρακτηριστικούς ήχους ανοίγματος.

Μην μπλοκάρτε ή μην συγκρατείται την ράβδο ώθησης κατά τη διάρκεια της διαδικασίας ανοίγματος!

Εάν η ράβδος ώθησης μπλοκάρει κατά τη διάρκεια της διαδικασίας κλεισίματος, δεν θα έρχεται πλέον στην αρχική της θέση.

Στην αρχική θέση, η ράβδος ώθησης είναι ισοσταθμισμένη με την μπροστινή πλευρά της συσκευής.

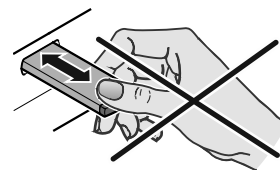

Επαναφορά ράβδου ώθησης στην αρχική θέση

Αφαιρέστε το βύσμα, αναμείνате για περ. 5 δευτερόλεπτα και συνδέστε το εκ νέου.

Η ράβδος ώθησης επιστρέφει στην αρχική της θέση.

Στοιχεία λειτουργίας και ελέγχου

Το ηλεκτρονικό πεδίο χειρισμού διαθέτει "**Χωρική τεχνολογία αφής**". Η όποια λειτουργία μπορεί να ενεργοποιηθεί αγγίζοντας το εκάστοτε σύμβολο.

Το ακριβές σημείο επαφής βρίσκεται μεταξύ του συμβόλου και της επιγραφής  On/Off

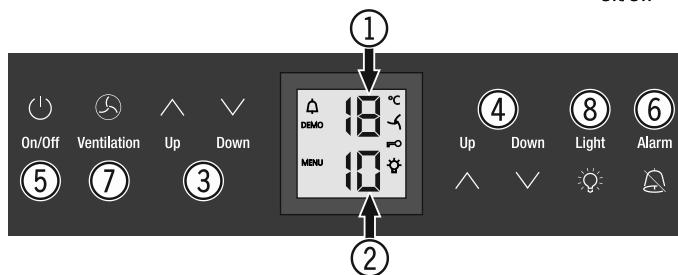

- (1) Ένδειξη θερμοκρασίας πάνω ραφιού
- (2) Ένδειξη θερμοκρασίας κάτω ραφιού
- (3) Πλήκτρο ρύθμισης θερμοκρασίας πάνω ραφιού
- (4) Πλήκτρο ρύθμισης θερμοκρασίας κάτω ραφιού
- (5) Πλήκτρο On/Off (Ενεργοποίηση και απενεργοποίηση συσκευής)
- (6) Πλήκτρο διακοπής συναγερμού
- (7) Πλήκτρο ανεμιστήρα
- (8) Πλήκτρο On/Off Εσωτερικός φωτισμός

Σύμβολα στην οθόνη

 Συναγερμός (το σύμβολο αναβοσβήνει όταν η θερμοκρασία είναι πολύ υψηλή στον εσωτερικό χώρο)

DEMO Ενεργή η λειτουργία παρουσίασης

MENU Ενεργή η λειτουργία ρύθμισης (ενεργοποίηση παιδικής ασφάλειας και ρύθμιση φωτεινότητας οθόνης)

 Ο ανεμιστήρας στον εσωτερικό χώρο λειτουργεί διαρκώς

 Ενεργή η παιδική ασφάλεια

 Ο εσωτερικός φωτισμός παραμένει διαρκώς ενεργοποιημένος

Ενεργοποίηση και απενεργοποίηση συσκευής

Ενεργοποίηση

Πατήστε το πλήκτρο **On/Off** για να ανάψει η ένδειξη **On/Off** θερμοκρασίας.

Απενεργοποίηση

Κρατήστε πατημένο το πλήκτρο **On/Off** για περ. 3 δευτερόλεπτα για να σβήσει η ένδειξη θερμοκρασίας.

Ρύθμιση θερμοκρασίας

Η θερμοκρασία στα δύο ράφια μπορεί να ρυθμιστεί μεμονωμένα.

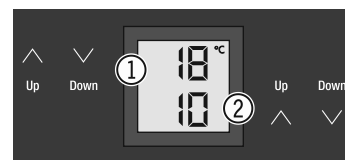

- (1) Πάνω ράφι
- (2) Κάτω ράφι

Μείωση/κατέβασμα θερμοκρασίας

Πατήστε το πλήκτρο ρύθμισης **Down**.

Αύξηση/ανέβασμα θερμοκρασίας

Πατήστε το πλήκτρο ρύθμισης **Up**.

- Κατά το πρώτο πάτημα του πλήκτρου, η ένδειξη αρχίζει να αναβοσβήνει.
- Πατώντας πάλι το πλήκτρο, αλλάζει η ρύθμιση της θερμοκρασίας.
- Μετά από περ. 5 δευτ. από το τελευταίο πάτημα του πλήκτρου, το ηλεκτρονικό σύστημα ενεργοποιείται και εμφανίζεται η πραγματική θερμοκρασία.

Η θερμοκρασία μπορεί να ρυθμιστεί από +5 °C έως +20 °C.

Προτείνονται οι παρακάτω θερμοκρασίες σερβιρίσματος για τα διαφορετικά είδη κρασιού.

Κόκκινο κρασί **+14 °C έως +20 °C**

Ροζέ **+10 °C έως +12 °C**

Λευκό κρασί **+8 °C έως +12 °C**

Αφρώδες κρασί, Prosecco **+7 °C έως +9 °C**

Σαμπάνια **+5 °C έως +7 °C**

Σε περίπτωση μακροχρόνιας φύλαξης κρασιών προτείνεται θερμοκρασία από +10 °C έως +12 °C.

Ανεμιστήρας

Ο ανεμιστήρας στον εσωτερικό χώρο διασφαλίζει σταθερή και ομοιόμορφη εσωτερική θερμοκρασία και ιδανικό κλίμα για την φύλαξη των κρασιών.

Ενεργοποιώντας το πλήκτρο **Ventilation**, η υγρασία αέρα μέσα στη συσκευή αυξάνεται επανειλημμένα, γεγονός που επιδρά εξαιρετικά θετικά σε περίπτωση μακροχρόνιας φύλαξης.



Ventilation

Η αυξημένη υγρασία αέρα αποτρέπει μακροπρόθεσμα την ξήρανση των φελλών.

Συναγερμός ανοίγματος πόρτας

Εάν η πόρτα παραμείνει ανοιχτή για περισσότερα από 60 δευτ., ακούγεται μια ηχητική σήμα προειδοποίησης.

Εάν η πόρτα πρέπει να παραμείνει ανοιχτή για μεγάλο χρονικό διάστημα για την αποθήκευση, ρυθμίστε την ηχητική σήμα προειδοποίησης στο αθόρυβο πατώντας το πλήκτρο **Alarm**.

Alarm



Όταν η πόρτα κλείσει, η ηχητική σήμα προειδοποίησης βρίσκεται πάλι σε λειτουργική ετοιμότητα.

Συναγερμός θερμοκρασίας

Σε περίπτωση μη επιτρεπόμενων θερμοκρασιών στον εσωτερικό χώρο, ακούγεται μια ηχητική σήμα προειδοποίηση και η ένδειξη θερμοκρασίας αναβοσβήνει.

- Ρυθμίστε την ηχητική σήμα προειδοποίηση στο αθόρυβο πατώντας το πλήκτρο **Alarm**.

Μετά από παρατεταμένη βλάβη δικτύου, ενδέχεται η θερμοκρασία στον εσωτερικό χώρο να έχει αυξηθεί κατά πολύ. Μετά το πέρας της βλάβης δικτύου, η μείωση της θερμοκρασίας επισημαίνεται από την ένδειξη.

Η ένδειξη θερμοκρασίας σταματάει να αναβοσβήνει, αμέσως μόλις η θερμοκρασία στον εσωτερικό χώρο σημειώσει την ρυθμισμένη τιμή.

Συναγερμός θερμοκρασίας σε περίπτωση βλάβης της συσκευής

Σε περίπτωση βλάβης της συσκευής, η θερμοκρασία στον εσωτερικό χώρο μπορεί να αυξηθεί κατά πολύ ή να μειωθεί κατά πολύ. Ακούγεται η ηχητική σήμα προειδοποίηση και αναβοσβήνει η ένδειξη θερμοκρασίας.

- Ρυθμίστε την ηχητική σήμα προειδοποίηση στο αθόρυβο πατώντας το πλήκτρο **Alarm**.

Σε περίπτωση εμφάνισης πολύ υψηλής (θερμής) θερμοκρασίας, αρχικά ελέγξτε μήπως η πόρτα δεν έχει κλείσει σωστά.



Εάν η ένδειξη θερμοκρασίας μετά από 1 ώρα συνεχίζει να εμφανίζει πολύ θερμή ή κρύα τιμή, επικοινωνήστε με την υπηρεσία εξυπηρέτησης πελατών.



Εάν στην ένδειξη εμφανιστεί **F1**, **F8**, **E1**, **E2**, **E7** ή **E8**, υπάρχει σφάλμα στη συσκευή.



Λειτουργία ρύθμισης



Με τη βοήθεια του λειτουργία ρύθμισης μπορείτε να χρησιμοποιήσετε την παιδική ασφάλεια και να αλλάξετε την φωτεινότητα της ένδειξης. Με την παιδική ασφάλεια μπορείτε να ασφαλίσετε την συσκευή από αθέμιτη απενεργοποίηση και αλλαγή της θερμοκρασίας.

Ενεργοποίηση παιδικής ασφάλειας



 Πατήστε για 5 δευτ. Ένδειξη = 

 Ένδειξη = 

 Ένδειξη = 



 Ένδειξη = 

Απενεργοποίηση παιδικής ασφάλειας



 Πατήστε για 5 δευτ. Ένδειξη = 



 Ένδειξη = 



 Ένδειξη = 

 Ένδειξη = 

Ρύθμιση φωτεινότητας οθόνης



 Πατήστε για 5 δευτ. Ένδειξη = 



 Ένδειξη = 

 Ένδειξη = 

Με τα πλήκτρα **Up** ή **Down** επιλέξτε την επιθυμητή ρύθμιση.

h0 = Φωτισμός οθόνης εκτός
h1 = Ελάχιστη φωτεινότητα
h5 = Μέγιστη φωτεινότητα

 Ένδειξη = 

 Ένδειξη = 

Η ρυθμισμένη φωτεινότητα ενεργοποιείται μετά από ένα λεπτό.

Σημείωση

Όταν το πλήκτρο είναι πατημένο, ανάβει η οθόνη για 1 λεπτό με τη μέγιστη φωτεινότητα.

Κατά τη θέση σε λειτουργία της συσκευής, εμφανίζεται η ρυθμισμένη φωτεινότητα, όταν επιτευχθεί η ρυθμισμένη εσωτερική θερμοκρασία της συσκευής.

Εσωτερικός φωτισμός

Ο φωτισμός του εσωτερικού χώρου πραγματοποιείται μέσω μιας ράβδου φωτισμού LED στο εκάστοτε ράφι.

Ο εσωτερικός φωτισμός ενεργοποιείται πάντα κατά το άνοιγμα της πόρτας της συσκευής. Ο εσωτερικός φωτισμός σβήνει περ. 5 δευτερόλεπτα μετά από το κλείσιμο της πόρτας.

Light



Όταν ο εσωτερικός φωτισμός πρέπει να παραμένει αναμμένος ακόμα και όταν η συσκευή είναι κλειστή, πατήστε το πλήκτρο **Light**.

Σημείωση

Η συγκεκριμένη λειτουργία αφορά στον φωτισμό και των δύο ραφιών.

Επιπροσθέτως μπορεί να ρυθμιστεί η φωτεινότητα του φωτισμού.

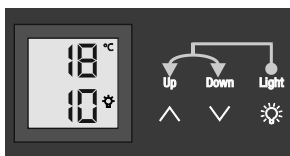

- Πατήστε το πλήκτρο **Light**.

- Κρατήστε πατημένο το πλήκτρο **Light** και ταυτόχρονα ρυθμίστε σε πιο ανοιχτό ή πιο σκούρο με τα πλήκτρα ρύθμισης θερμοκρασίας

Σημείωση: η φωτεινότητα αλλάζει σε όλα τα ράφια

Η ένταση του φωτός του φωτισμού LED αντιστοιχεί σε κλάση λέιζερ 1/1M.

Προσοχή

Μόνο η υπηρεσία εξυπηρέτησης πελατών επιτρέπεται να αφαιρεί το κάλυμμα του φωτός.

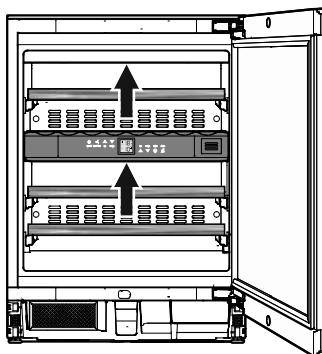

Όταν το κάλυμμα έχει αφαιρεθεί, μην κοιτάτε άμεσα το φωτισμό με οπτικούς φακούς από πολύ μικρή απόσταση. Τα μάτια ενδέχεται να υποστούν βλάβη από κάτι τέτοιο.

Φωτισμός	
Κατηγορία ενεργειακής απόδοσης ¹	Πηγή φωτισμού
Αυτό το προϊόν περιέχει μια πηγή φωτισμού κατηγορίας ενεργειακής απόδοσης F	LED
¹ Η συσκευή ενδέχεται να περιέχει πηγές φωτισμού με διαφορετικές κατηγορίες ενεργειακής απόδοσης. Αναφέρεται η χαμηλότερη κατηγορία ενεργειακής απόδοσης.	

Ανταλλαγή αέρα μέσω φίλτρου ενεργού άνθρακα

Τα κρασιά συνεχίζουν να ωριμάζουν διαρκώς σύμφωνα με τις περιβαλλοντικές συνθήκες.

Για τον λόγο αυτό, καθοριστικό λόγο έχει η ποιότητα αέρα για την φύλαξη.

Προτείνουμε την ετήσια αντικατάσταση του εικονιζόμενου φίλτρου, το οποίο μπορείτε να προμηθευτείτε από τον αντιπρόσωπο της περιοχής σας.

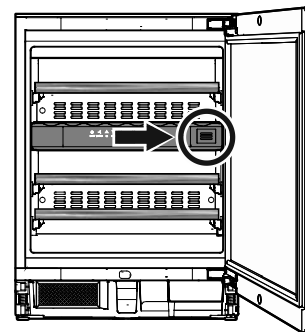

Αντικατάσταση φίλτρου

- Πιέστε το φίλτρο και αφήστε το ελεύθερο.

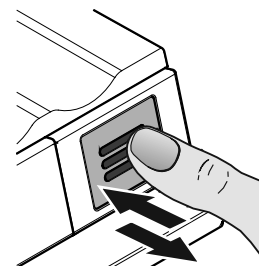

- Αφαιρέστε το φίλτρο.

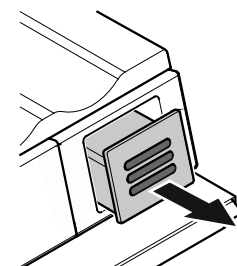

- Τραβήξτε το πίσω μέρος του φίλτρου.

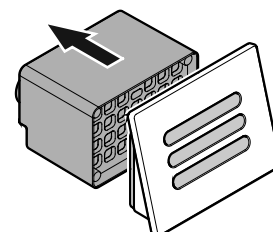

- Τοποθετήστε το φίλτρο, πιέστε το έως το σημείο αναστολής και αφήστε το ελεύθερο.

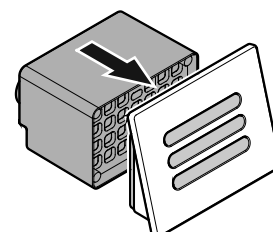

- Τοποθετήστε το φίλτρο, πιέστε το έως το σημείο αναστολής και αφήστε το ελεύθερο. Το φίλτρο ασφαλίξει αυτόματα. Ακούγεται χαρακτηριστικός ήχος.

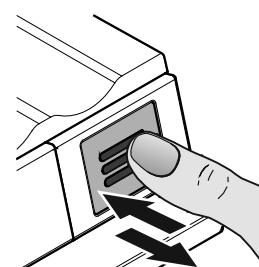

Ετικέτες αναγραφής

Για κάθε ξύλινο δίσκο της συσκευής παρέχεται μια ετικέτα.

Πάνω σε αυτά μπορείτε να σημειώσετε τα είδη κρασιού που φυλάσσονται στο εκάστοτε ράφι.

Μπορείτε να προμηθευτείτε πρόσθετες ετικέτες αναγραφής από τον αντιπρόσωπο της περιοχής σας.

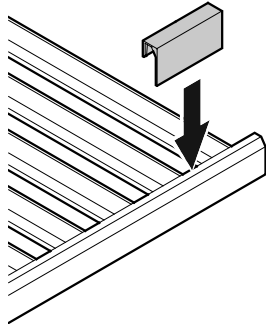

Σκίτσα φύλαξης

για φιάλες Bordeaux 0,75 l σύμφωνα με πρότυπο NF H 35-124

Αριθμός φιαλών

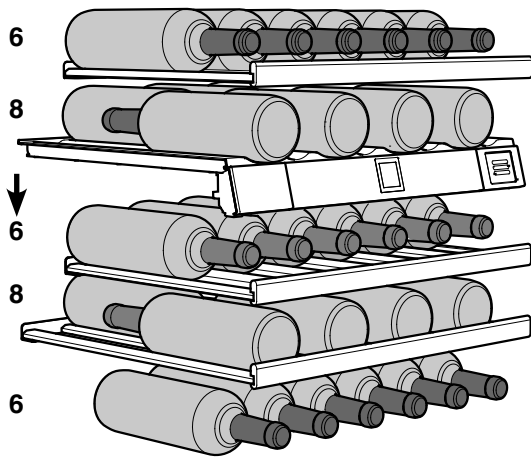

Σύνολο 34 φιάλες

 Προσοχή

Η μέγιστη φόρτωση ανά ξύλινο δίσκο ανέρχεται σε 25 kg.

Καθαρισμός

Πριν τον καθαρισμό, πάντα να κλείνετε τη συσκευή. Αποσυνδέστε την από το ρεύμα ή απενεργοποιήστε ή αφαιρέστε την ασφάλεια.

- Καθαρίστε το εσωτερικό της συσκευής, τα εξαρτήματα εξοπλισμού και τα εξωτερικά τοιχώματα με χλιαρό νερό και λίγο απορρυπαντικό. Μη χρησιμοποιείτε σε καμία περίπτωση μέσα καθαρισμού με χονδρούς κόκκους ή οξέα ή χημικούς διαλύτες.
- Για τον καθαρισμό των γυάλινων φιαλών χρησιμοποιήστε καθαριστικό για τα τζάμια, για τον καθαρισμό επιφανειών ανοξείδωτου χάλυβα ένα καθαριστικό για ανοξείδωτο χάλυβα του εμπορίου.

Λόγω κινδύνου τραυματισμού και ζημιάς της συσκευής, δεν θα πρέπει να χρησιμοποιείτε ατμοκαθαριστές.

- Προσέχετε ώστε το νερό καθαρισμού να μην τρέξει μέσα στην αποστράγγιση ούτε να περάσει μέσα στις γρίλιες αερισμού ή τα ηλεκτρικά μέρη.
- Μη φθείρετε ή αφαιρέσετε την ετικέτα τύπου στο εσωτερικό της συσκευής. Είναι πολύ σημαντική για το τμήμα εξυπηρέτησης πελατών.

Καθαρισμός φίλτρου σκόνης

Το φίλτρο σκόνης στην υποδοχή συσκευής πρέπει να καθαρίζετε τουλάχιστον μία φορά ετησίως.

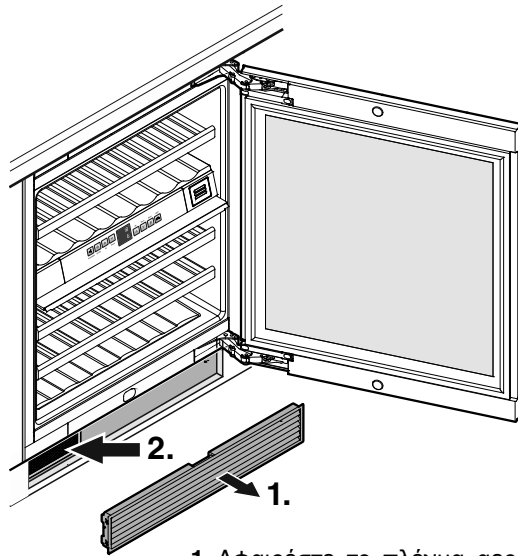

1. Αφαιρέστε το πλέγμα αερισμού από την υποδοχή επίπλου.
2. Καθαρίστε το φίλτρο σκόνης με ηλεκτρική σκούπα.
3. Τοποθετήστε εκ νέου το πλέγμα αερισμού.

Αφαίρεση και τοποθέτηση ξύλινων δίσκων

Οι ξύλινοι δίσκοι μπορούν να αφαιρεθούν για τον πιο εύκολο καθαρισμό του εσωτερικού χώρου.

Αφαίρεση ξύλινου δίσκου

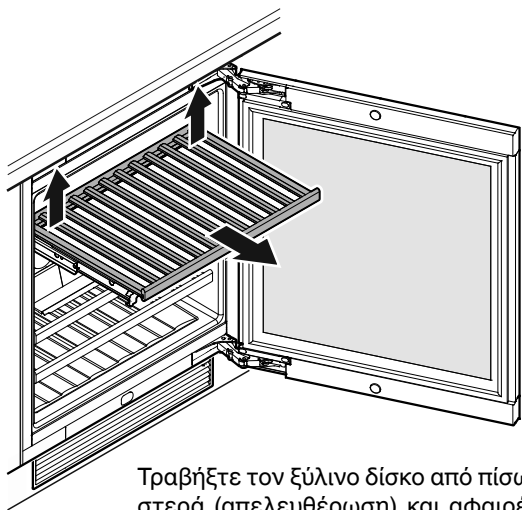

Τραβήξτε τον ξύλινο δίσκο από πίσω δεξιά και αριστερά (απελευθέρωση) και αφαιρέστε τον προς τα μπροστά.

Τοποθέτηση ξύλινου δίσκου

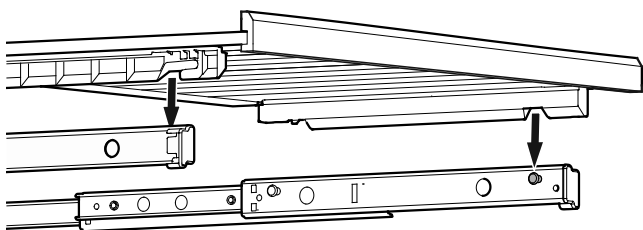

Τραβήξτε εντελώς προς τα έξω τις ράγες. Τοποθετήστε τον ξύλινο δίσκο με τις μπροστινές εγχοπές πάνω στα μπουλόνια συγκράτησης.

Ωθήστε τον ξύλινο δίσκο με τις ράγες έως το σημείο αναστολής μέσα στη συσκευή.

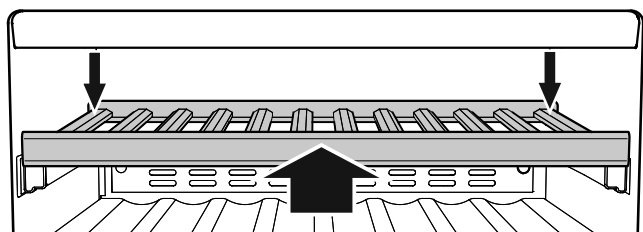

Πιέστε τον ξύλινο δίσκο προς τα πίσω, έτσι ώστε να ασφαλίσει μπροστά.

Πιέστε προς τα κάτω τον ξύλινο δίσκο πίσω δεξιά και αριστερά και ασφαλίστε τον.

Αντιμετώπιση προβλημάτων

- Στην οθόνη ενδείξεων εμφανίζεται F1, F8, E1, E2, E7 ή E8.
 - Στη συσκευή υπάρχει ένα σφάλμα. Επικοινωνήστε με την υπηρεσία εξυπηρέτησης πελατών.
- Οι ανεμιστήρες στον εσωτερικό χώρο της συσκευής λειτουργούν, αν και έχει απενεργοποιηθεί η λειτουργία ανεμιστήρα και ο συμπιεστής (ψύκτης) δεν λειτουργεί.
 - Κάτι τέτοιο αποτελεί φυσιολογική κατάσταση λειτουργίας ανάλογα με τη ρυθμισμένη εσωτερική θερμοκρασία και την θερμοκρασία περιβάλλοντος στον χώρο τοποθέτησης.

Είναι πιθανό να μπορείτε να διορθώσετε τα ακόλουθα σφάλματα ελέγχοντας τις πιθανές αιτίες ο ίδιος.

- Η συσκευή δεν λειτουργεί:
 - Είναι η συσκευή ενεργοποιημένη κανονικά;
 - Είναι το φως κανονικά στην πρίζα;
 - Είναι η ασφάλεια εντάξει;
- Κατά τη σύνδεση του βύσματος, ο ψύκτης δεν αρχίζει να λειτουργεί, ωστόσο στην ένδειξη θερμοκρασίας εμφανίζεται μια τιμή.
 - Η λειτουργία παρουσίασης είναι ενεργοποιημένη. Επικοινωνήστε με την υπηρεσία εξυπηρέτησης πελατών.
- Έντονος θόρυβος λειτουργίας:
 - Μήπως η συσκευή δεν εδράζεται σταθερά στο δάπεδο;
 - Μήπως ο συμπιεστής προκαλεί κραδασμούς στα κοντινά έπιπλα ή αντικείμενα; Παρακαλούμε σημειώστε ότι θόρυβοι από το υγρό του κυκλώματος ψύξης δεν μπορούν να αποφευχθούν.
- Η θερμοκρασία δεν είναι αρκετά χαμηλή:
 - Έχει ρυθμιστεί σωστά η θερμοκρασία (βλέπε "Ρύθμιση θερμοκρασίας");
 - Μήπως το θερμόμετρο δεν δείχνει σωστή ένδειξη θερμοκρασίας;
 - Αερίζεται επαρκώς η συσκευή;
 - Είναι λερωμένο το φίλτρο σκόνης στην υποδοχή συσκευής; Βλέπε κεφάλαιο «Καθαρισμός φίλτρου σκόνης».
 - Μήπως η συσκευή έχει εγκατασταθεί πολύ κοντά σε κάποια πηγή θερμότητας;

Όταν δεν υπάρχει καμία από τις παραπάνω αιτίες και δεν μπορείτε να επιδιορθώσετε μόνοι σας τη βλάβη, απευθυνθείτε στο πλησιέστερο τμήμα εξυπηρέτησης πελατών. Αναφέρετε τον τύπο της συσκευής (1), τον αριθμό ευρετηρίου (2) και τον αριθμό της συσκευής (3) όπως δίνονται στην ετικέτα τύπου.

Η θέση της ετικέτας τύπου αναφέρεται στο κεφάλαιο Περιγραφή συσκευής.

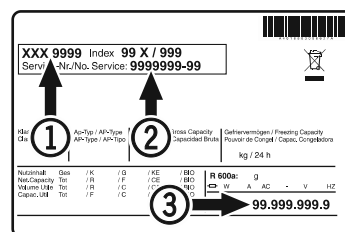

Απενεργοποίηση της συσκευής

Αν η συσκευή πρόκειται να μείνει κλειστή για μεγάλο χρονικό διάστημα: απενεργοποιήστε τη συσκευή και αποσυνδέστε την από το ρεύμα ή απενεργοποιήστε ή αφαιρέστε την ασφάλεια. Καθαρίστε τη συσκευή και αφήστε την πόρτα ανοιχτή, προκειμένου να αποτρέψετε τη δημιουργία οσμών.

Η συσκευή είναι σύμφωνη με τις σχετικές προβλέψεις ασφαλείας και οδηγίες της ΕΕ 2014/30/ΕΥ και 2014/35/ΕΥ.



Liebherr Hausgeräte Lienz GmbH

Dr.-Hans-Liebherr-Strasse 1

A-9900 Lienz

Österreich

www.liebherr.com
