

Інструкція з експлуатації

Холодильник

Перед введенням в експлуатацію прочитайте інструкцію з експлуатації

сторінка 262

UK

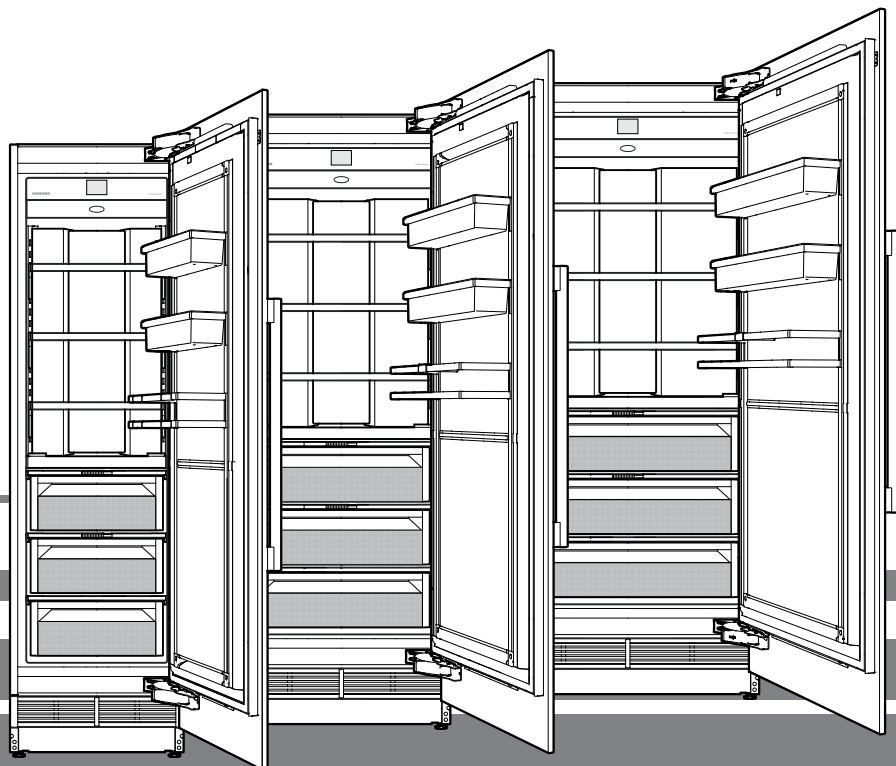

7085 972-01

EKB 92 / EKB 94 / EKB 96 / ERB.. 96.. / ERB.. 97.. / ERB.. 99..

LIEBHERR

Вказівки з техніки безпеки та попередження

- **ПОПЕРЕДЖЕННЯ:** не закривайте вентиляційні отвори в корпусі приладу або в корпусі для монтажу.
- **ПОПЕРЕДЖЕННЯ:** для прискорення розморожування використовуйте лише механічні пристрої чи інші засоби, які були рекомендовані виробником.
- **ПОПЕРЕДЖЕННЯ:** не пошкоджуйте контур холодоагенту.
- **ПОПЕРЕДЖЕННЯ:** будьте обережні, щоб не пошкодити шнур живлення під час установки приладу.
- **ПОПЕРЕДЖЕННЯ:** не можна розміщувати і експлуатувати мережеві розгалужувачі та інші електроприлади (напр., трансформатори для галогенних ламп) у задній частині приладів.
- **ПОПЕРЕДЖЕННЯ:** небезпека травмування через удар електричним струмом! Під кришкою знаходяться струмопровідні деталі. Внутрішнє світлодіодне освітлення дозволяється замінювати або ремонтувати лише службі сервісу або спеціально навчених фахівців.
- **ПОПЕРЕДЖЕННЯ:** переконайтеся, що трубопроводи контуру охолодження не можуть бути пошкоджені.
- **ПОПЕРЕДЖЕННЯ:** не використовуйте жодні електричні прилади усередині приладу.
- Щоб запобігти небезпеці травмування і пошкодження матеріальних цінностей, прилад повинні розпаковувати і встановлювати чотири людини.
- За наявності пошкоджень на приладі треба ще до його підключення звернутися до постачальника.
- Для забезпечення надійної роботи приладу треба монтувати і підключати його відповідно до рекомендацій, що містяться в інструкції з експлуатації.
- У випадку несправності вимкніть прилад з мережі. Витягніть штепсель з розетки або розчепіть або викрутіть запобіжник.
- Щоб вимкнути прилад з мережі, ні в якому разі не можна тягнути за кабель підключення, тримайтеся виключно за штепсель.
- Ремонт і зміни в приладі дозволяється здійснювати лише силами служби сервісу, в протилежному випадку може виникати значна небезпека для користувача. Те саме стосується і заміни шнура живлення.
- Усередині приладу не можна користуватися відкритим вогнем або джерелом запалення.

Під час транспортування і очищення приладу слідкуйте за тим, щоб не пошкодити контур охолодження. У разі пошкодження не можна користуватися поблизу джерелом запалення і треба добре провітрити в приміщенні.

- Не можна ставати або обпіратися об цоколь, висувні ящики, двері тощо.
- Діти від 8 років і більше, а також особи з обмеженими фізичними, сенсорними або розумовими спроможностями або що не мають достатнього досвіду й знань можуть користуватися приладом тільки в тому випадку, якщо вони перебувають під доглядом або пройшли інструктаж з безпечного використання приладу й розуміють можливі небезпеки. Дітям забороняється грати з приладом. Дітям забороняється виконувати очищення й технічне обслуговування, якщо вони перебувають без нагляду. Діти віком 3-8 років можуть завантажувати та розвантажувати пристрій.
- Уникайте тривалого контакту холодних поверхонь або охолоджених/заморожених продуктів зі шкірою. Це може призвести до болів, почуття оніміння й обморожень. У разі тривалого контакту зі шкірою передбачте захисні заходи, наприклад, використовуйте рукавички.
- Не вживайте харчові продукти, що надто довго зберігалися, це може призвести до харчових отруєнь.
- Не зберігайте у приладі вибухонебезпечні матеріали, напр., аерозольні упаковки з горючими газами.
- Не зберігайте в приладі вибухонебезпечні матеріали або аерозольні упаковки з горючими пропелентами, такими як, напр., пропан, бутан, пентан тощо. Гази, що виходять, можуть запалитися від електричних деталей. Такі аерозольні упаковки можна легко впізнати по надрукованому на них змісту або по символу полум'я.
- Якщо прилад закривається на замок, не зберігайте ключі поблизу від приладу і в досяжному для дітей місці.
- Прилад розроблений для використання в закритих приміщеннях. Не використовувати прилад на свіжому повітрі, а також у вологих місцях та в зоні досяжності бризок води.
- Система світлодіодного освітлення в приладі призначена для освітлення внутрішнього простору приладу. Вона не придатна для освітлення приміщень.

Зміст

Вказівки з техніки безпеки та попередження.....	262
Вказівки з утилізації.....	263
База даних EPREL.....	263
Символи на пристрої.....	263
Технічні характеристики продукту.....	263
Область застосування приладу.....	264
Опис приладу.....	264
Панель управління.....	265
Увімкнення приладу.....	265
Швидкий доступ до інформації.....	265
Зміна мови й одиниці вимірювання температури.....	265
Головне меню.....	266
Регулювання температури у холодильній камері.....	266
Зміна температури в секції BioFresh-Plus.....	267
Режим SuperCool.....	267
Режим вечірки PartyMode.....	268
Режим відпустки HolidayMode.....	268
Режим SabbathMode.....	269
Вимкнення приладу.....	269
Повідомлення про технічне обслуговування.....	270
Підтвердження технічного обслуговування.....	270
Меню налаштування Setup.....	271
SmartDeviceBox (додається не в усіх країнах).....	273
Опис дисплея SmartDevice.....	273
Аварійні повідомлення.....	274
Внутрішнє освітлення.....	274
Обладнання.....	275
Диспенсер для води.....	275
Секція BioFresh.....	276
Секція BioFresh-Plus.....	276
Очищення.....	277
Меню технічного обслуговування.....	278
Технічне обслуговування.....	279
Додаткові функції.....	282
Економія енергії.....	286
Несправності.....	286
Виведення приладу з експлуатації.....	286

НЕБЕЗПЕКА!

"Небезпека!" вказує на безпосередньо небезпечну ситуацію, яка призведе до важких травм або смерті, якщо її не попередити.

ПОПЕРЕДЖЕННЯ!

"Попередження!" вказує на небезпечну ситуацію, яка може призвести до смерті або важких травм, якщо її не попередити.

ОБЕРЕЖНО!

"Обережно!" вказує на потенційну небезпечну ситуацію, яка може призвести до легких або середніх травм, якщо її не попередити.

ВАЖЛИВО

Тут знаходиться інформація, особливо важлива для безперешкодного монтажу й експлуатації.

Вказівки з утилізації

Прилад містить цінні матеріали і повинен здаватися у вторсировину. Утилізація відпрацьованих приладів повинна здійснюватися відповідно до чинних в конкретній місцевості приписів і законів.

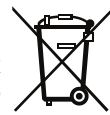

Стежте за тим, щоб привезенні відприцьованого приладу не був пошкоджений контур охолодження, інакше можливий неконтрольований витік холодоагенту (див. дані на заводській табличці) та мастила.

- Приведіть прилад у не придатний для використання стан.
- Витягніть штепсель.
- Переріжте кабель підключення до електромережі.

ПОПЕРЕДЖЕННЯ

Небезпека задушення пакувальними матеріалами та плівкою!

Не дозволяйте дітям гратися з пакувальними матеріалами. Пакувальні матеріали слід здавати до офіційно визначеного приймального пункту.

Кліматичний клас

Кліматичний клас вказує, при якій кімнатній температурі дозволяється експлуатувати прилад для досягнення повної холодильної потужності.

Кліматичний клас зазначений на заводській табличці.

Розташування заводської таблички зазначене в розділі **Опис приладу**.

Кліматичний клас Кімнатна температура

SN	від +10 °C до +32 °C
N	від +16 °C до +32 °C
ST	від +16 °C до +38 °C
T	від +16 °C до +43 °C
SN-ST	від +10 °C до +38 °C
SN-T	від +10 °C до +43 °C

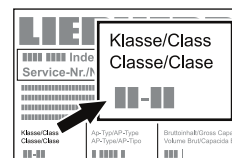

Не експлуатуйте прилад поза зазначеним діапазоном кімнатної температури!

База даних EPREL:

З 1 травня 2021 року інформація про маркування щодо енергоспоживання і вимог екологічної конструкції буде знаходитись у Європейській базі даних продуктів (EPREL). База даних продуктів доступна за наступним посиланням: <https://eprel.ec.europa.eu/>. У ній від Вас попросять ввести ідентифікатор моделі. Ідентифікатор моделі вказаний на заводській табличці.

ВАЖЛИВО

Усі типи і моделі постійно покращуються. Виробник залишає за собою право на внесення змін у форму, обладнання і технологію.

Символи на пристрої

	Символ може знаходитися на компресорі. Він стосується масла в компресорі та вказує на наступну небезпеку: у разі проковтування та потрапляння в дихальні шляхи це може бути смертельно. Ця вказівка має значення тільки для утилізації. В звичайному режимі експлуатації небезпека не існує.
	Символ знаходиться на компресорі і позначає небезпеку відпожежонебезпечних речовин. Не знімайте наклейку.
	Ця або подібна до неї наклейка може бути розташована на задній стінці пристрою. Вона вказує на те, чи містяться у дверцятах і/або корпусі вакуумні ізоляційні панелі (VIP) або перлітові панелі. Ця вказівка має значення тільки для утилізації. Не знімайте наклейку.

Область застосування приладу

Прилад призначений виключно для охолодження харчових продуктів у домашніх умовах чи в умовах, аналогічних домашнім. Сюди відноситься, наприклад, використання

- на кухнях для персоналу, в пансіонах,
- в котеджах, готелях, мотелях і інших місцях для проживання,
- при забезпеченні готовим харчуванням та аналогічних послугах оптової торгівлі.

Використовуйте прилад виключно в побутових умовах. Усі інші способи використання є неприпустимими. Прилад непридатний для зберігання й охолодження медикаментів, плазми крові, лабораторних препаратів або подібних речовин і продуктів, на які розповсюджується Директива для медичної продукції 2007/47/ЄС. Неправильне використання приладу може призвести до пошкодження виробів або їх зіпсування. Прилад непридатний для експлуатації у вибухонебезпечних зонах.

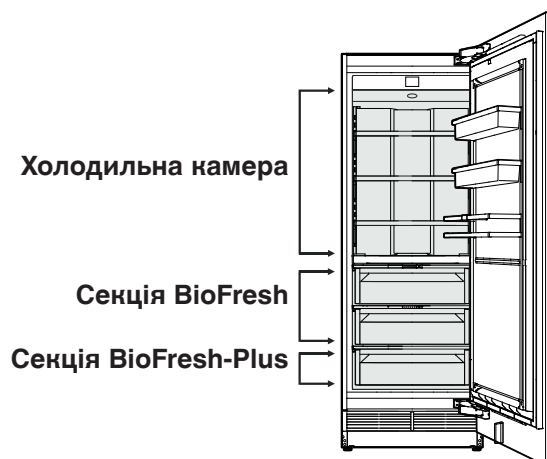

Опис приладу

ЕКВ 9271 / ERB.. 96..

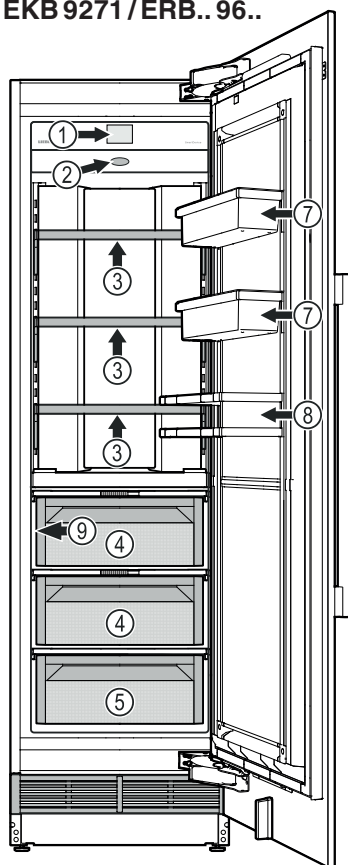

ЕКВ 9471 / ERB.. 97..

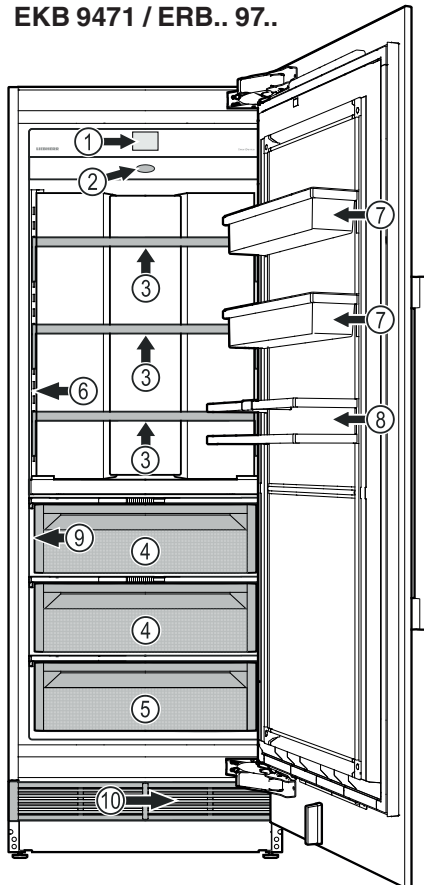

ЕКВ 9671 / ERB.. 99..

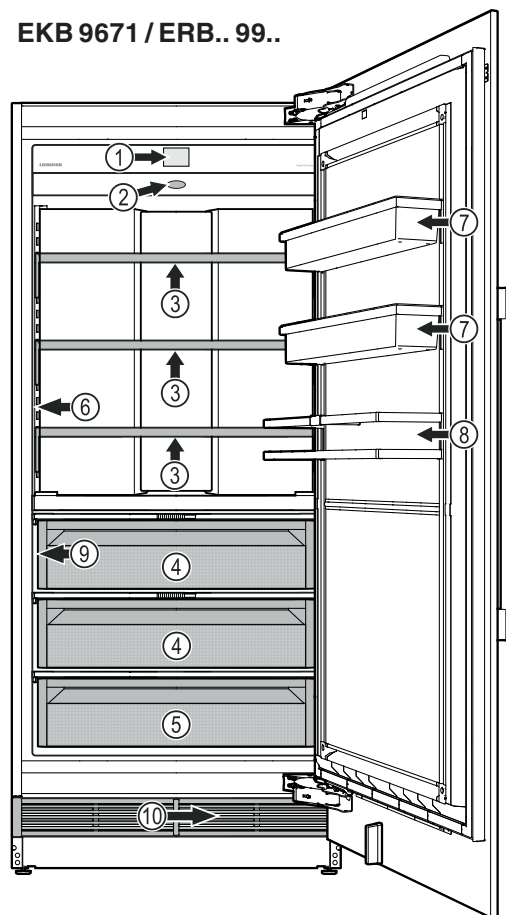

- | | |
|---|--|
| <ul style="list-style-type: none"> (1) Панель управління (2) Повітряний фільтр (3) Полиці, що переставляються (макс. 20 кг) (4) Висувні ящики BioFresh. Температура прибл. 0 °С. Для зберігання сухих або упакованих харчових продуктів за низької вологості повітря, для зберігання неупакованих харчових продуктів з високим вмістом вологи за високої вологості повітря. | <ul style="list-style-type: none"> (5) Висувний ящик BioFresh-Plus. Для зберігання сухих або упакованих харчових продуктів за 0 °С, морепродуктів за -2 °С. (6) Диспенсер для води (7) Дверні полиці, що переставляються (8) Полиця зберігання пляшок (9) Заводська табличка (за висувним ящиком з лівого боку) (10) Фільтр для води (за вентиляційними ґратами) |
|---|--|

EKV 9271 / ERB.. 96.. (макс. 20 кг)
 EKV 9471 / ERB.. 97.. (макс. 25 кг)
 EKV 9671 / ERB.. 99.. (макс. 30 кг)

Панель управління

Три різні дії для роботи з панеллю управління.

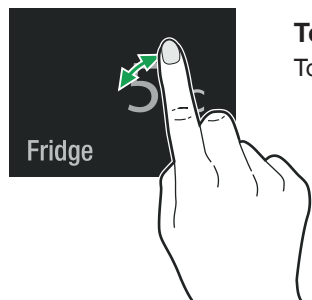

Торкання

Торкніться, щоб увімкнути функції.

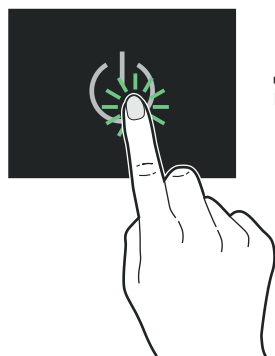

Натискання

Для увімкнення функцій натискайте прибіл. 2 секунди.

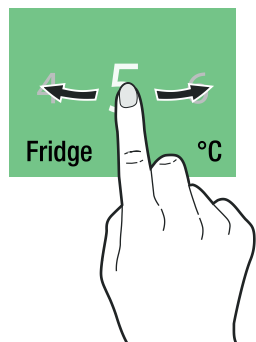

Зсування

Зсуньте праворуч або ліворуч для навігації у меню або пошуку значень.

Увімкнення приладу

Торкніться

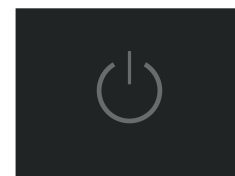

Зсуньте до пункту «Мова» і торкніться



Доступні мови:

- німецька
- португальська (Бразилія)
- французька
- іспанська
- італійська
- англійська (Велика Британія)
- англійська (США)
- китайська
- російська

Зсуньте до потрібної одиниці вимірювання температури і торкніться

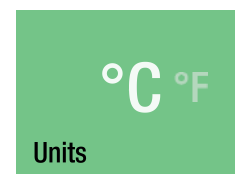

Торкніться для підтвердження або зсуньте праворуч, щоб знову змінити попередні налаштування.

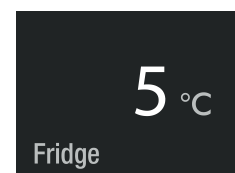
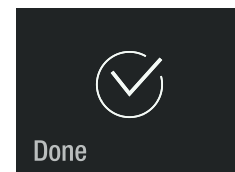

Швидкий доступ до інформації

(лише моделі з кодом ERB..)



Інструкції з експлуатації

Буде потрібний номер сервісу, див. заводську табличку – розділ Опис приладу,

Сервісна служба

Контактна інформація

Вимоги до зберігання

залежно від типу приладу

Магазин приладдя

Фільтр, SmartDeviceBox,...

Зміна мови й одиниці вимірювання температури

Щоб змінити мову й одиницю вимірювання температури у майбутньому, прилад потрібно вимкнути і знову увімкнути (налаштування користувача не будуть видалені).

Головне меню

Навігація у головному меню. Доступні такі функції.

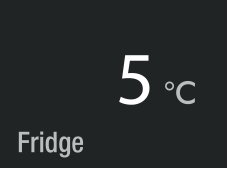
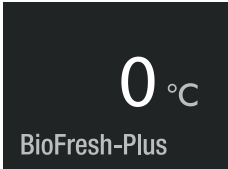
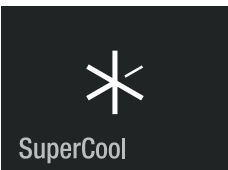
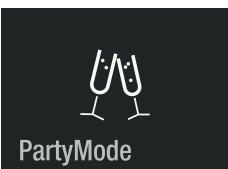
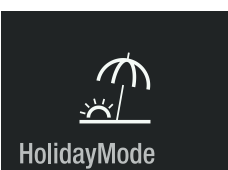
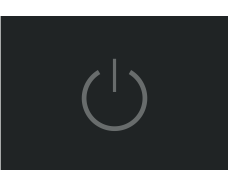
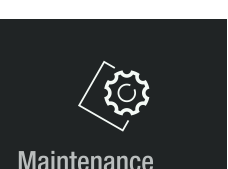
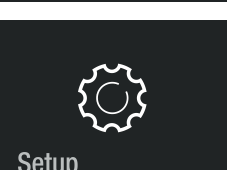
 <p>Fridge</p>	Індикація температури у холодильній камері і регулювання температури.
 <p>BioFresh-Plus</p>	Індикація температури і регулювання температури у секції BioFresh-Plus.
 <p>SuperCool</p>	Для максимального охолодження з обмеженням у часі й автоматичним поверненням у нормальний режим роботи.
 <p>PartyMode</p>	Для тривалого максимального охолодження.
 <p>HolidayMode</p>	Прилад перемикається у енергозберігаючий режим роботи, температура у холодильній камері підвищується до 15 °C.
 <p>SabbathMode</p>	Режим роботи приладу для шабату і святкових днів. Відповідає кошерній сертифікації STAR-K.
 <p></p>	Увімкнення і вимкнення приладу.
 <p>Maintenance</p>	Описує заміну фільтрів, очищення диспенсера для води і пилозахисного фільтра.
 <p>Setup</p>	Уможливорює налаштування яскравості дисплея і містить інформацію про прилад (номер сервісу, назву моделі, номер приладу).

Регулювання температури у холодильній камері

Стандартне налаштування: 3 °C.



Індикатор температури у холодильній камері блимає, коли фактична температура всередині приладу відхиляється від заданої. Він перестане блимати, коли буде досягнута задана температура.

Температуру можна налаштовувати у діапазоні від 2 °C до 7 °C.

Зміна температури в секції BioFresh-Plus

Стандартне налаштування: 0 °C.



Режим SuperCool

Увімкніть режим SuperCool, коли необхідно швидко охолодити велику кількість харчових продуктів. Налаштована температура складає 2 °C.

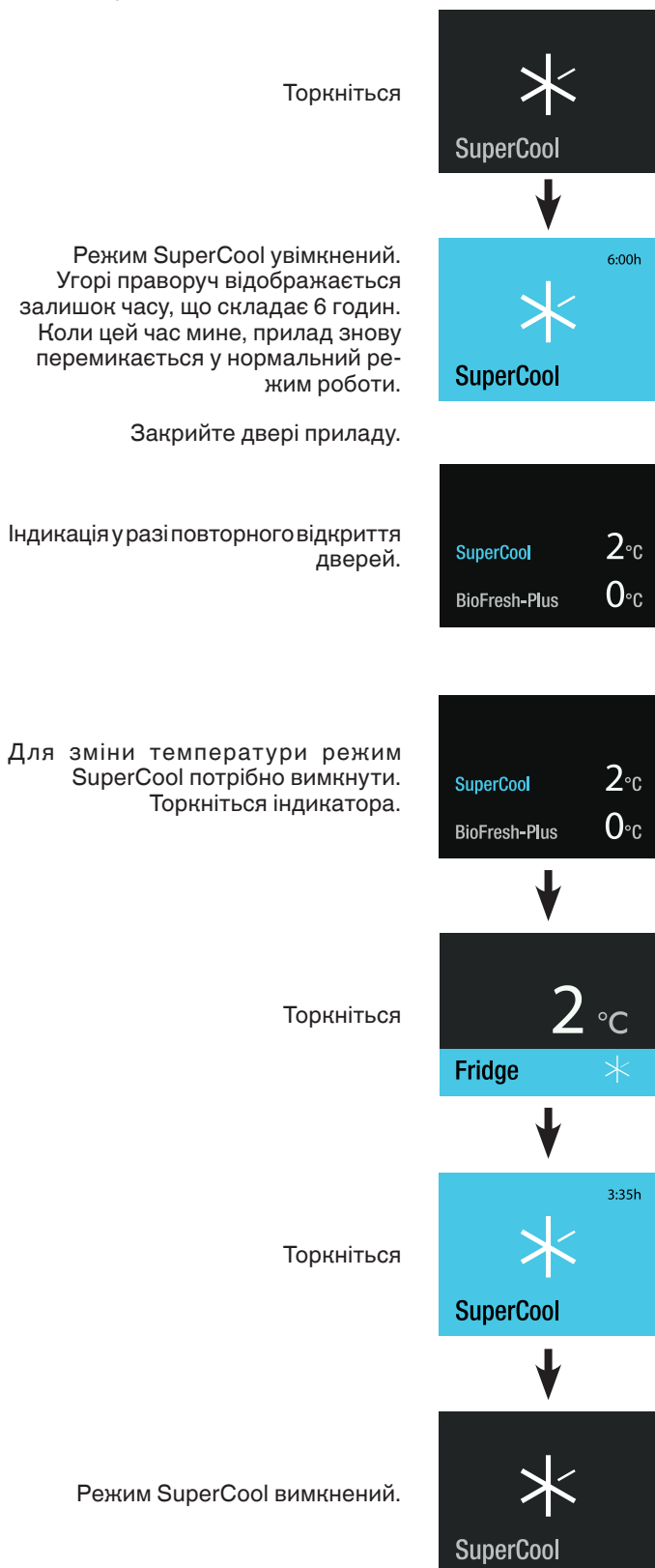

Режим вечірки PartyMode

Коли потрібна велика кількість холодних страв і напоїв: покладіть страви і напої у прилад за день до того й увімкніть режим PartyMode.

Торкніться

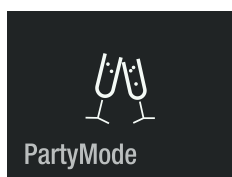

Режим PartyMode увімкнений.
Його потрібно вимкати вручну.
Закрийте двері приладу.



Індикація у разі повторного відкриття
дверей.
Індикатор температури у холодильній
камері блимає.

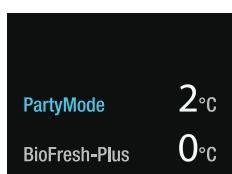

Для зміни температури режим
PartyMode потрібно вимкнути.
Торкніться індикатора.

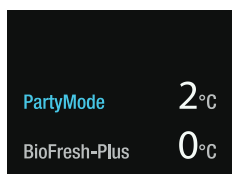

Торкніться

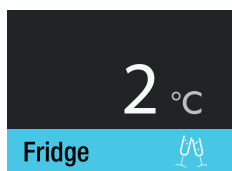

Торкніться



Див. розділ
Регулювання температури у холо-
дильній камері.

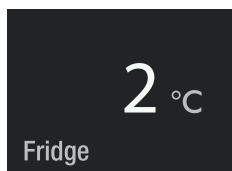

Режим відпустки HolidayMode

У разі довгої відсутності використовуйте всі харчові продукти з холодильної камери й активуйте режим HolidayMode. Це дозволяє запобігти утворенню неприємних запахів всередині приладу, навіть якщо двері приладу зачинені. (Температура у холодильній камері підвищується до 15 °C.)

Торкніться

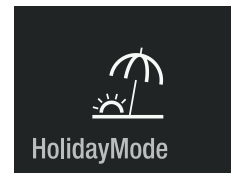

Режим HolidayMode увімкнений.
Закрийте двері приладу.

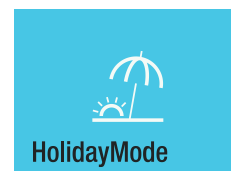

Індикація у разі повторного
відкриття дверей.
На дисплеї відображається
поточна температура у холодильній
камері.

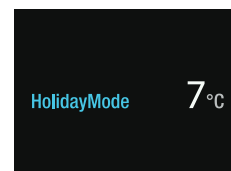

Для вимкнення режиму
HolidayMode торкніться дисплея.

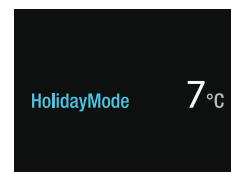

Торкніться

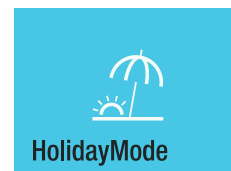

Режим HolidayMode вимкнений.

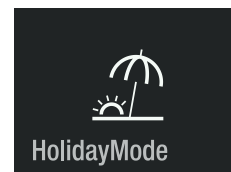

Режим SabbathMode

За увімкненого режиму SabbathMode деякі функції електроніки вимкнені, щоб виконати вимоги кошерної сертифікації STAR-K.

- Освітлення залишається вимкненим.
- Охолоджувальний вентилятор залишається у поточному стані: якщо він увімкнений, він залишається увімкненим, якщо він вимкнений, він залишається вимкненим.
- Сигналізації відкритої двері немає.
- Температурної сигналізації немає.
- Цикли розморожування не залежать від кількості та тривалості відкриття дверей.
- Після відновлення живлення прилад повертається в режим SabbathMode.

Торкніться



Натискуйте кнопку протягом прибл. 2 с, щоб увімкнути режим SabbathMode або коротко торкніться, щоб повернутися у нормальний режим роботи.

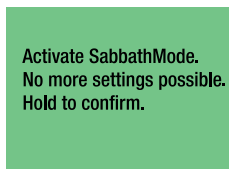

Режим SabbathMode увімкнений. Режим SabbathMode автоматично вимикається прибл. через 120 годин. Щоб вимкнути режим SabbathMode раніше, торкніться знову.



Режим SabbathMode вимкнений.

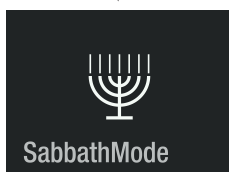

Вимкнення приладу

Торкніться

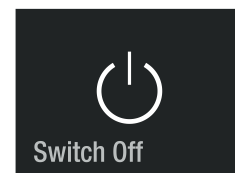

Натискуйте кнопку протягом прибл. 2 с, щоб вимкнути прилад або коротко торкніться, щоб повернутися у нормальний режим роботи.



Прилад вимкнений.

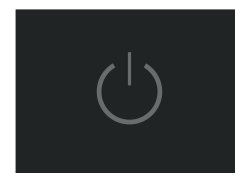

Повідомлення про технічне обслуговування

З регулярними інтервалами у роботі приладу лунає повідомлення про технічне обслуговування (6 місяців). Фільтри потрібно замінити. Диспенсер для води (якщо є) потрібно промити. Пилозахисний фільтр потрібно очистити.

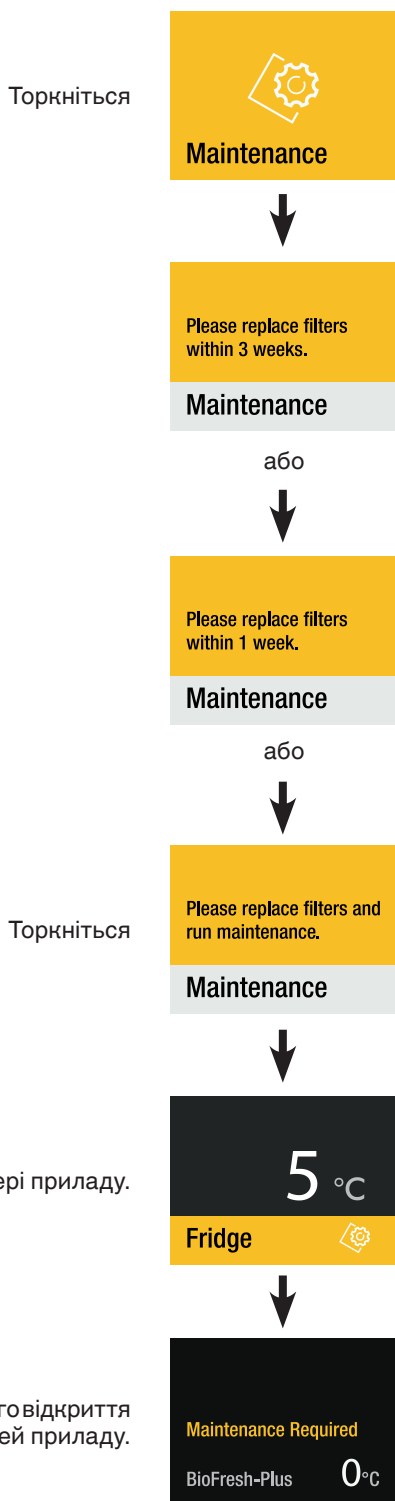

Придбайте фільтр для води і повітряний фільтр у дистриб'ютора і виконайте технічне обслуговування.

Підтвердження технічного обслуговування

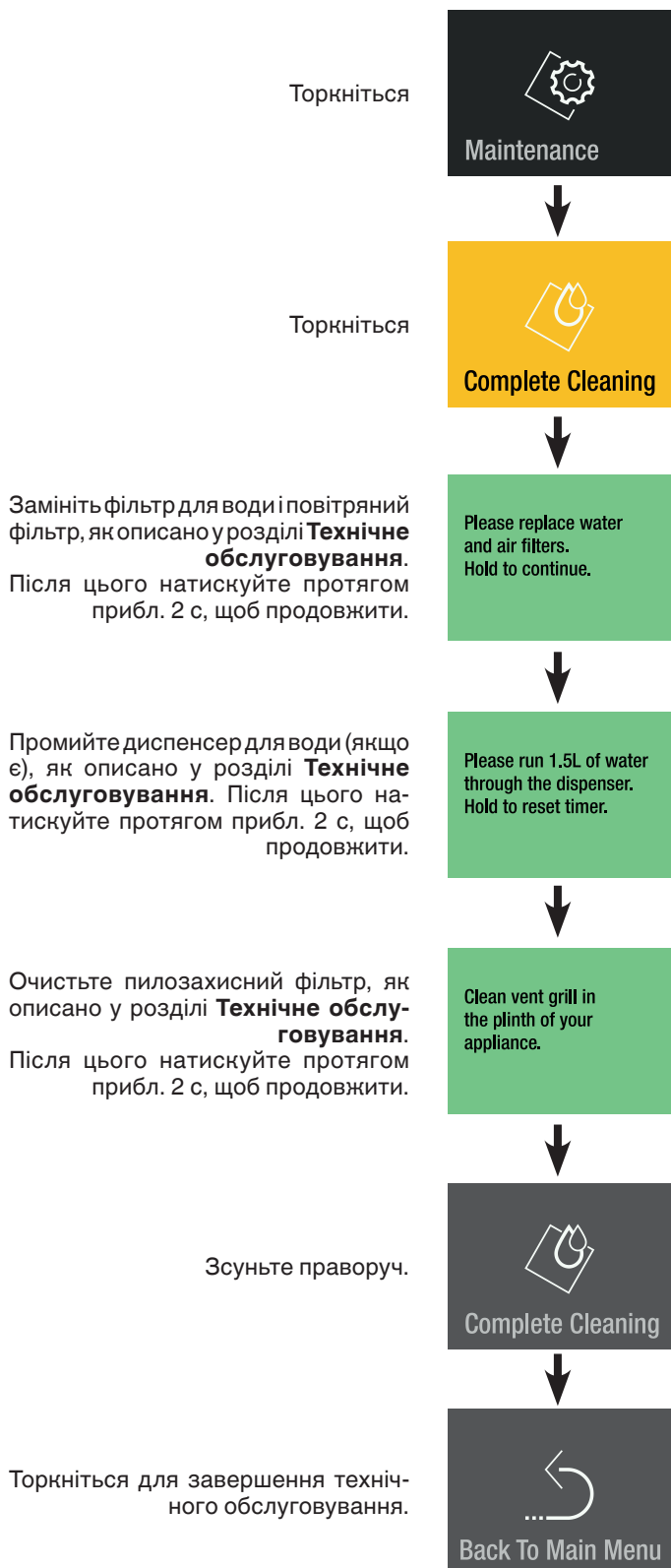

Меню налаштування Setup

Містить налаштування яскравості дисплея, мова, одиниці, увімкнення SmartDeviceBox і інформацію про прилад.

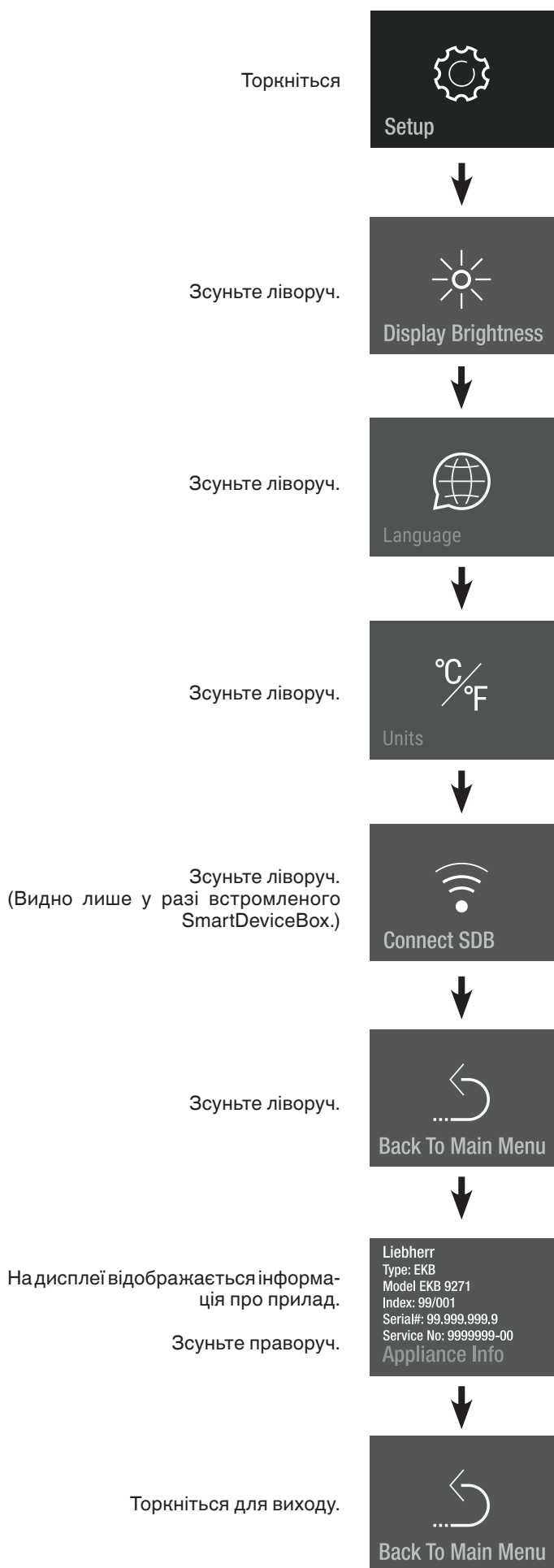

Яскравість дисплея

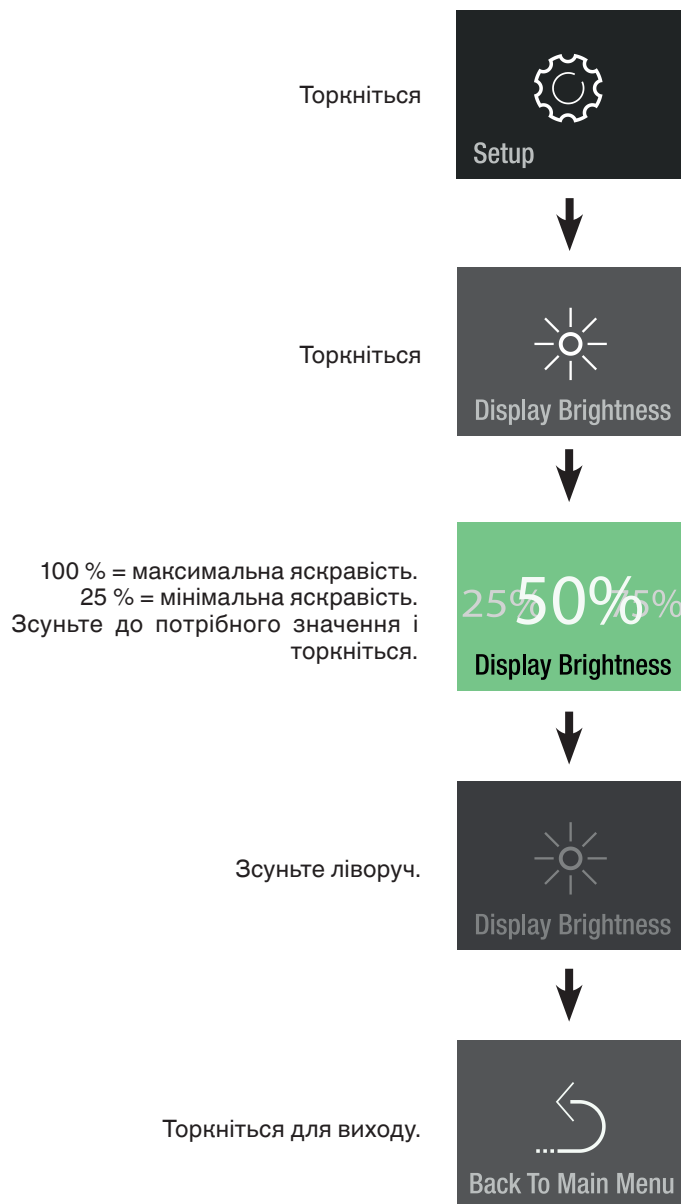

мова

Торкніться

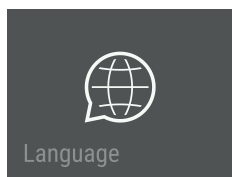

Зсуньте до пункту «Мова» і торкніться

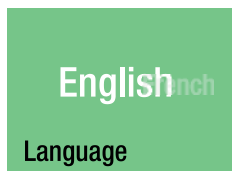

Доступні мови:

- німецька
- португальська (Бразилія)
- французька
- іспанська
- італійська
- англійська (Велика Британія)
- англійська (США)
- китайська
- російська

Зсуньте два рази ліворуч.

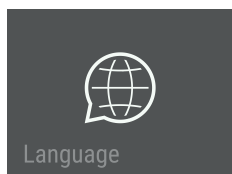

Торкніться для виходу.

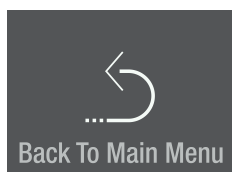

одиниці

Торкніться

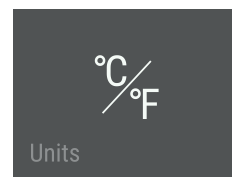

Зсуньте до потрібної одиниці вимірювання температури і торкніться

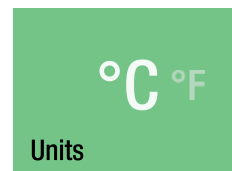

Зсуньте ліворуч.

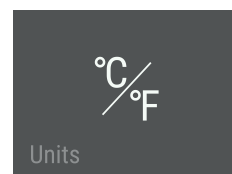

Торкніться для виходу.

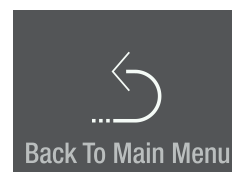

SmartDeviceBox (додається не в усіх країнах)

Цей прилад підготовлений для інтеграції у систему розумного дому і для розширених послуг.

Докладніша інформація про доступність і вимоги, а також про окремі можливості знаходиться на веб-сайті smartdevice.liebherr.com.



Завантажте додаток "SmartDevice App" на мобільний кінцевий пристрій.

Запустіть додаток у мобільному кінцевому пристрої і вкажіть вказівки.

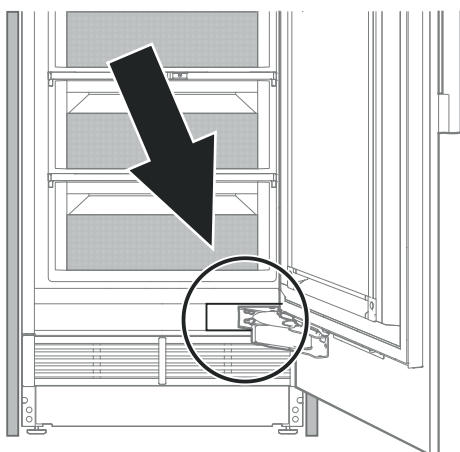

Функції SmartDevice доступні не у всіх країнах.

Опис дисплея SmartDevice

SmartDeviceBox встроений.

Hold to configure now.

SDB Inserted

Індикація початку встановлення підключення до бездротової локальної мережі.



Connect SDB

Символ блимає.

Підключення до бездротової локальної мережі встановлюється.



SDB Connecting

Відображаються реєстраційні дані з маршрутизатора.

Router_0123456789
01234567890123456

Connecting to:

Прилад підключений до бездротової локальної мережі.



SDB Connected

Скидання підключення.

Reset SDB connection?
Hold to reset.

Це повідомлення інформує про проблеми з маршрутизатором або з Інтернетом.



No Connection

Аварійні повідомлення

Сигналізація відкритих дверей

Двері приладу відкриті довше ніж 180 секунд.

Необхідні дії
Закрийте двері приладу.



Аварійне повідомлення про помилку електроніки

Помилка електроніки.

Торкніться

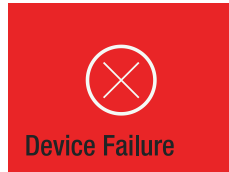

Необхідні дії
Зверніться у службу сервісу і повідомте відображений код помилки.

Торкніться

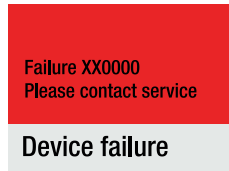

Торкніться

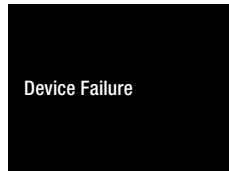

Натискуйте протягом прибіл. 2 секунд, щоб зчитати код помилки знову.



Помилка підключення

Торкніться

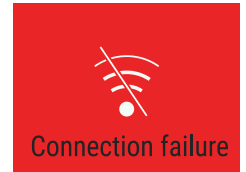

Необхідні дії
Зверніться у службу сервісу і повідомте відображений код помилки.

Торкніться



Підключення вимкнене.
Переховувати охолоджувані продукти в інше місце непотрібно.

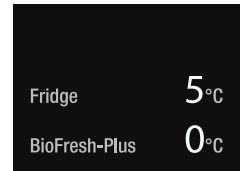

У меню помилка підключення надалі відображається у вигляді помилки, поки цю помилку не усуне служба сервісу.



Внутрішнє освітлення

Внутрішнє освітлення знаходиться ліворуч і праворуч у холодильній камері і вгорі у секції BioFresh. Воно вмикається, коли відкриваються двері приладу.

Сила світла світлодіодів відповідає лазерному пристрою класу 1/1M.

ВАЖЛИВО

Право знімати бленду має лише служба сервісу.



Ви можете зіпсувати зір.

Після знімання бленди забороняється дивитися безпосередньо на джерело світла через оптичні лінзи.

Освітлення	
Клас енергоефективності ¹	Джерело світла
Цей продукт має джерело світла класу енергоефективності G	Світлодіод
¹ Пристрій може містити джерела світла з різним класом енергоефективності. Вказується найнижчий клас енергоефективності.	

Обладнання

Полиці і дверні полиці за потреби можна переставити на нову висоту.



Небезпека травм і пошкоджень.

Не намагайтеся переставити полиці або дверні полиці, якщо на них лежать харчові продукти.

Переставляйте лише пусті полиці або дверні полиці.

Переставлення полиць

Виймання

Підніміть і вийміть полицю.

Встановлення

Устроміть гачки полиці на потрібній висоті у отвори у рейці з отворами і притисніть полицю донизу.

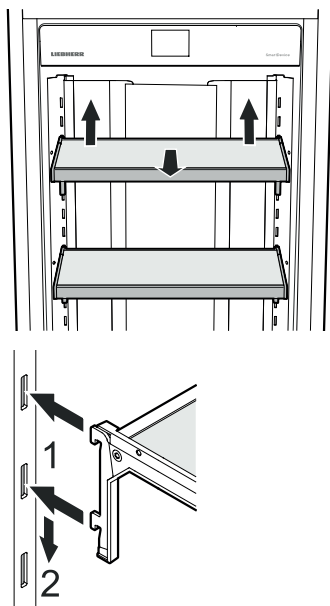

Переставлення дверних полиць

Виймання

Підніміть і вийміть дверну полицю.

Встановлення

Устроміть гачки дверної полиці на потрібній висоті у отвори у рейці з отворами і притисніть дверну полицю донизу.

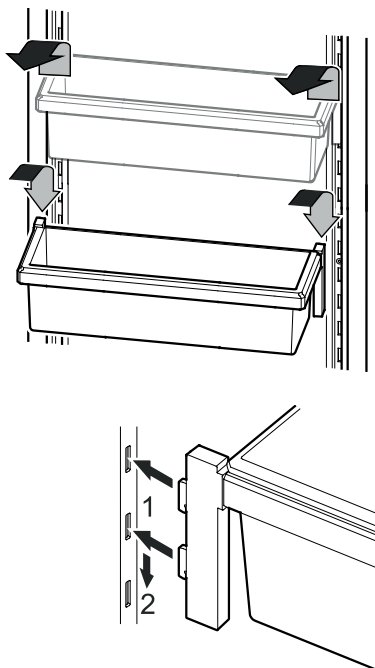

Утримувач пляшок

Пляшки можна захистити від перекидання під час відкривання або закриття дверей.

Посуňte утримувач пляшок у потрібне положення.

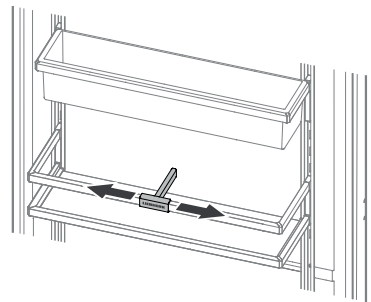

Полиця для пляшок

Полицю над висувними ящиками BioFresh можна використовувати для зберігання пляшок в горизонтальному положенні.

Вийміть скляну плиту.

ВАЖЛИВО

У разі зберігання високих пляшок (вище 230 мм) полицю зберігання пляшок потрібно переставити вище для запобігання зіткненням.

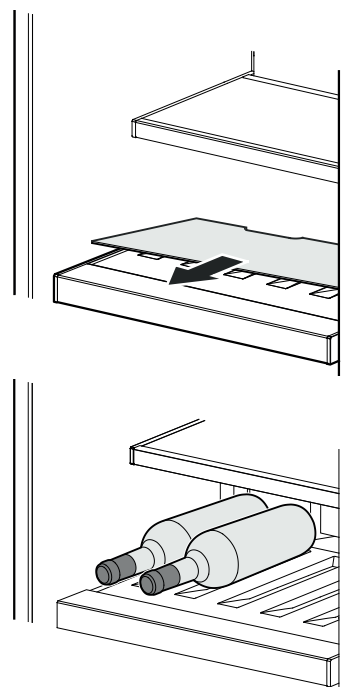

Диспенсер для води

(лише моделі EKB 9471 / ERB.. 97.., EKB 9671 / ERB.. 99..)

Притисніть склянку до нижньої частини диспенсера. Верхня частина висувається і вода тече у склянку.

(макс. час натискання 2 хв. → час очікування перед наступним застосуванням 4 хв.)

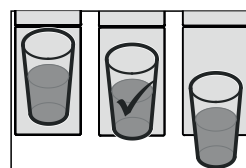
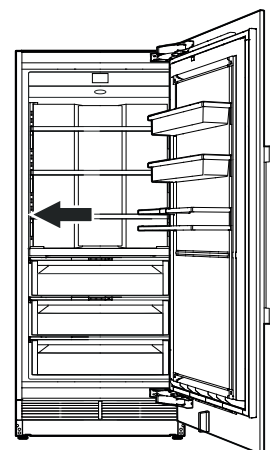
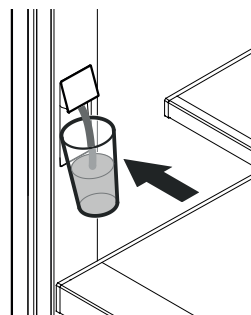

Вказівка

Температура води залежить від налаштування пристрою та температури подачі води.

Секція BioFresh

У секції BioFresh харчові продукти можуть зберігатися втричі довше, ніж у звичайному відділенні.

Постійна температура на рівні трохи вище 0°C та регульована вологість повітря забезпечують оптимальні умови зберігання різних харчових продуктів.

Секція BioFresh відповідає вимогам холодильної секції згідно з EN 62552:2021.



Повзунок праворуч (сухе налаштування)

Добре підходить для зберігання сухих або запакованих харчових продуктів, напр., молочних продуктів, м'яса, риби та ковбаси.



Повзунок ліворуч (вологе налаштування)

Добре підходить для зберігання незапакованих харчових продуктів з високою власною вологістю, напр., салату, овочів та фруктів.

Вказівки

- Вологість повітря в ящику залежить від вологості укладених продуктів і частоти відкриття ящика.
- Свіжість і якість харчових продуктів значно впливають на тривалість зберігання.
- Зберігайте неупаковані продукти тваринного і рослинного походження окремо, відсортовуйте їх по різних висувних ящиках. Якщо через нестачу місця їх потрібно зберігати разом, зберігайте їх в упакованому вигляді! Не допускайте контакту різних видів м'яса, завжди розділяйте їх упаковкою; це попереджає завчасному псуванню через перенесення бактерій.
- У секції BioFresh не рекомендується зберігати: тверді сири, картоплю, чутливі до холоду овочі, напр., огірки, баклажани, авокадо, напівзрілі томати, цукіні, та всі чутливі до холоду південні фрукти, напр., ананаси, банани, грейпфрути, дині, манго, папай тощо.

Секція BioFresh-Plus

Налаштуйте температуру секції BioFresh-Plus відповідно до типу продуктів, що зберігаються. Див. розділ "Зміна температури в секції BioFresh-Plus".

Встановіть 0°C (заводське налаштування), щоб зберігати м'ясо, ковбасу або молочні продукти. Ці умови зберігання ті самі, що у секції BioFresh за сухого налаштування.

Встановіть -2°C, щоб зберігати рибу або морепродукти. Максимальний строк зберігання - 3 дні.

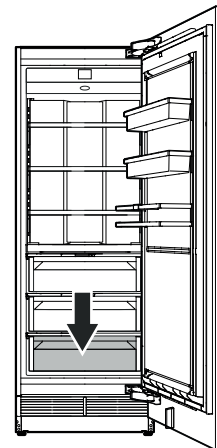

Строки зберігання (у днях) для харчових продуктів у секції BioFresh сухого налаштування або у секції BioFresh-Plus за налаштованої температури 0°C

птиця.....	до 5
молоко (свіже).....	до 7
свинина, яловичина, дичина, ковбаса, нарізана ковбаса.....	до 7
вершкове масло, сир.....	до 30

Строки зберігання (у днях) для харчових продуктів у секції BioFresh за вологого налаштування

зелена цибуля, печериці, шпинат.....	до 7
качанний салат, горошок.....	до 10
спаржа, броколі, китайська капуста, капуста кейл, кольрабі, редис.....	до 14
цвітна капуста, фенхель, польовий салат, італійський цикорій, салат айсберг, цикорій салатний	до 21
брюссельська капуста, селера, цикорій, трави.....	до 30
порей, савойська капуста.....	до 60
морква.....	до 150
качанна капуста, часник.....	до 180
малина, полуниця.....	до 5
ожина, інжир (свіжий).....	до 7
абрикоси, чорниця, вишня.....	до 14
чорна та червона смородина, агрус, сливи, ревінь.....	до 21
персики.....	до 30
фініки (свіжі).....	до 60
виноград, айва.....	до 90
ківі, груши.....	до 120
яблука.....	до 180

Очищення

⚠ ПОПЕРЕДЖЕННЯ!

- Щоб запобігти можливим травмам через ураження електричним струмом, перед очищенням витягніть штепсель з розетки або вимкніть запобіжник.
- Щоб запобігти травмам або пошкодженням, не очищуйте прилад за допомогою пароочищувачів.
- Щоб запобігти короткому замиканню, під час очищення приладу слідуйте за тим, щоб вода для миття не потрапляла в електричні компоненти. Не використовуйте занадто вологу губку або ганчірку.
- Поверхні, які можуть контактувати з харчовими продуктами із звичайними дренажними системами, необхідно регулярно очищувати!
- Промивайте або очищуйте водну систему через 5 днів, якщо вона не використовувалась, див. розділ „**Меню технічного обслуговування**“.
- Вийміть харчові продукти з приладу і зберігайте їх у прохолодному місці.
- Вийміть полиці та дверні полиці. Див. розділ **Обладнання**.

- Вийміть висувні ящики BioFresh.

Повністю витягніть висувний ящик, підніміть ззаду і зніміть.

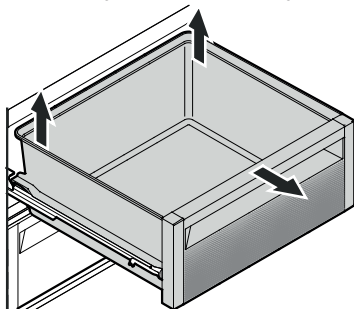

- Внутрішні поверхні і деталі обладнання слід мити теплою водою з додаванням невеликої кількості миючого засобу.

ВАЖЛИВО

Не використовуйте абразивні губки/губки, що залишають подряпини, концентровані миючі засоби, та у жодному разі не використовуйте миючі засоби, що містять пісок, хлориди чи кислоти або хімічні розчинники.

- Очищуйте висувні рейки лише легко зволоженою ганчіркою.

ВАЖЛИВО

Вода для миття у жодному разі не повинна потрапити у напрямні рейок.

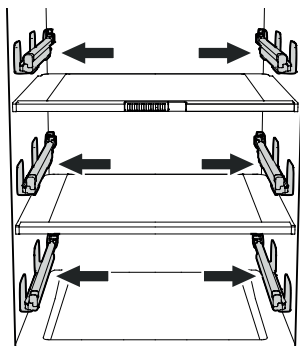

- Добре витріть все сухою ганчіркою.
- Не можна пошкоджувати або знімати заводську табличку на внутрішній стороні приладу - вона важлива для виконання сервісних робіт.

- Устроміть висувні ящики BioFresh.

Повністю витягніть висувні рейки. Поставте висувний ящик на рейки і повністю засуньте.

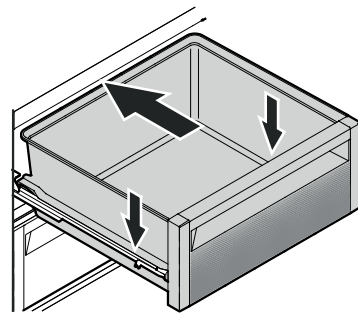

- Устроміть усі деталі на місце і знову вкладіть харчові продукти. Див. розділ **Обладнання**.
- Увімкніть прилад.

Меню технічного обслуговування

Технічне обслуговування можна виконувати незалежно від заданих регулярних інтервалів. Меню технічного обслуговування містить наступні операції.

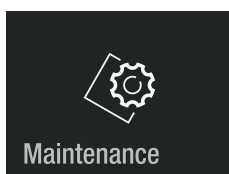

Повне очищення
Для повного технічного обслуговування приладу.

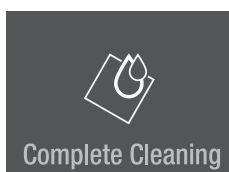

→ Please replace water and air filters. Hold to continue.

→ Please run 1.5L of water through the dispenser. Hold to reset timer.

→ Clean vent grill in the plinth of your appliance.

Очищення диспенсера для води

Для відключення постачання води з метою очищення виходу диспенсера для води.



→ Please clean water dispenser. Hold to activate water dispenser.

Новий фільтр для води

Для промивання і скидання інтервалу технічного обслуговування.



→ Please replace water filter. Hold To continue.

→ Please run 1.5L of water through the dispenser. Hold to reset timer.

Новий повітряний фільтр

Для скидання інтервалу технічного обслуговування.

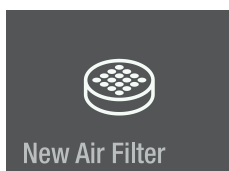

→ Please replace air filter. Hold to reset timer.

Очищення промиванням

Для промивання диспенсера для води, коли його довгий час не використовували.

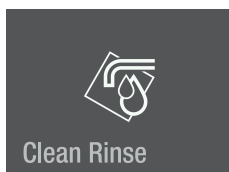

→ Please run 1.5L of water through the dispenser.

Повернення до головного меню.

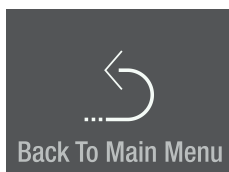

Maintenance

Технічне обслуговування

Новий фільтр для води

(лише моделі EKB 9471 / ERB.. 97.., EKB 9671 / ERB.. 99..)

Вбудований фільтр для води видаляє відкладення у воді і зменшує присмак хлору.

ВАЖЛИВО

Для запобігання зменшенню проходження води крізь диспенсер для води потрібно замінити фільтр для води не рідше ніж через вказані інтервали технічного обслуговування.

У разі відсутнього зменшення проходження води фільтр для води потрібно замінити раніше.

Вказівка

Під час виймання або встромляння фільтра подачу води вимикати не потрібно.

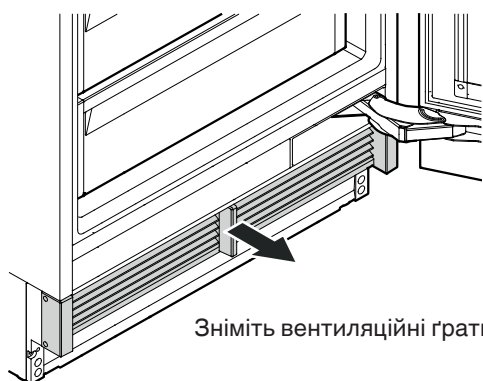

Зніміть вентиляційні ґрати.

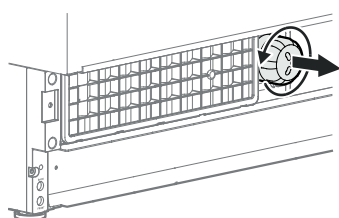

Поверніть фільтр для води проти стрілки годинника і вийміть його.

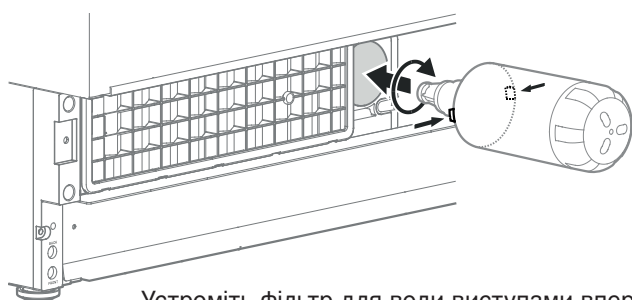

Устроміть фільтр для води виступами вперед у горизонтальному положенні до упору і поверніть фільтр за стрілкою годинника так, щоб він увійшов у зачеплення.

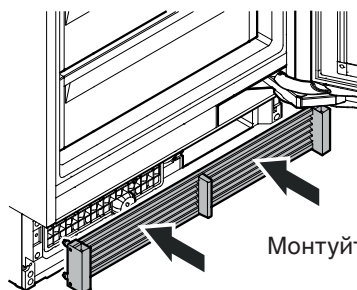

Монтуйте вентиляційні ґрати.

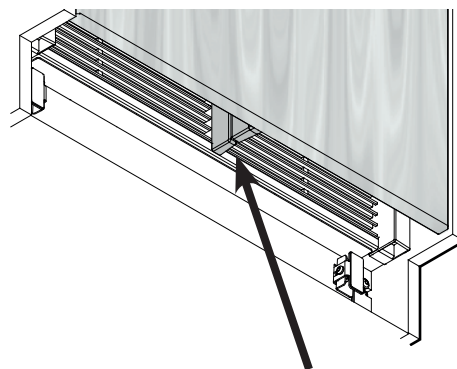

Перевірте, щоб між розподільником повітря приладу і розподільником повітря двері не було щілини.

ВАЖЛИВО

У разі неправильного монтажу вентиляційних ґрат утворюється щілина.

Торкніться



Натискуйте протягом припл. 2 с



Натискуйте протягом припл. 2 с

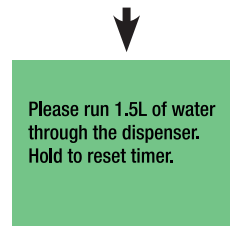

Пропустіть припл. 1,5 л води крізь диспенсер і вилийте її.

Інтервал заміни фільтра для води буде скинутий.

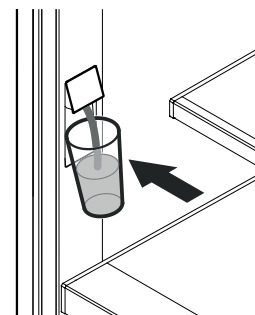

Зсуньте 3 рази ліворуч.



Торкніться, щоб вийти з меню.

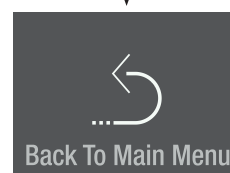

Очищення диспенсера

(лише моделі EKB 9471 / ERB.. 97.., EKB 9671 / ERB.. 99..)

Отвір диспенсера і місце навколо нього можна очищати, не відключаючи прилад від мережі живлення.

Торкніться



Повідомлення

Подача води наразі відключена.

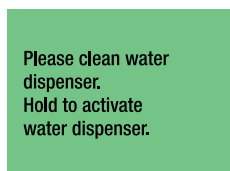

- Утисніть нижню частину диспенсера всередину, щоб верхня частина виступила зовні.
- Очистіть вихід для води і навколо нього.
- Відпустіть нижню частину диспенсера.

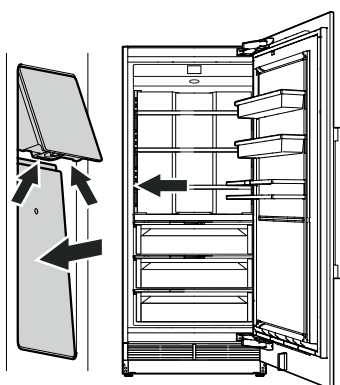

Натискуйте протягом прибл. 2 с

Please clean water dispenser. Hold to activate water dispenser.

Диспенсер для води знову готовий до роботи.

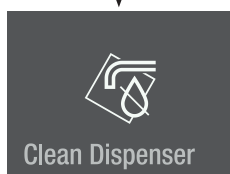

Якщо проходження води стало нерівномірним, необхідно замінити аератор (див. контактні дані на звороті цієї інструкції).

Новий повітряний фільтр

Повітряний фільтр абсорбує запахи зсередини приладу. Його потрібно замінити не рідше ніж через вказані інтервали технічного обслуговування.

Торкніться

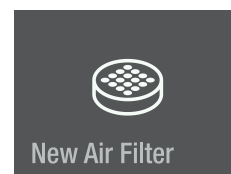

Повідомлення

Please replace air filter. Hold to reset timer.

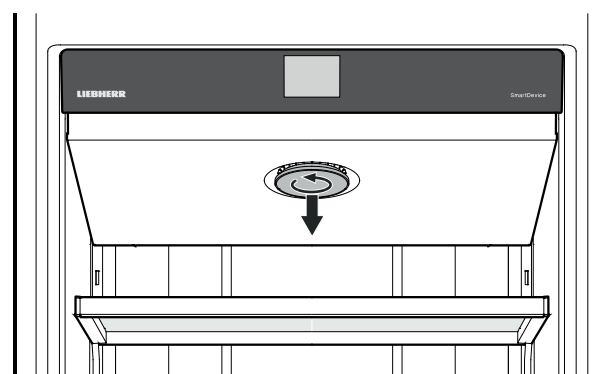

Поверніть кришку проти стрілки годинника і зніміть її.

Поверніть повітряний фільтр проти стрілки годинника і вийміть його.

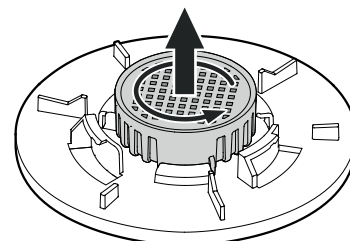

Устроміть новий повітряний фільтр і поверніть його за стрілкою годинника так, щоб він увійшов у зачеплення.

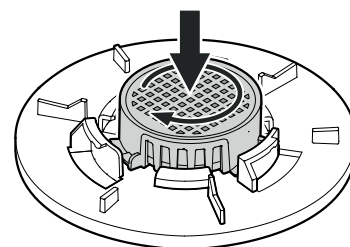

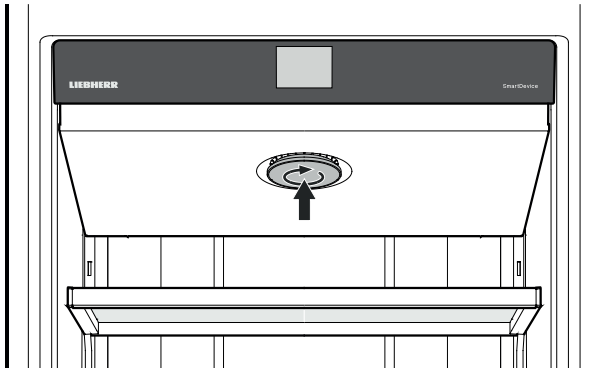

Устроміть кришку і поверніть її за стрілкою годинника так, щоб вона увійшла у зачеплення.

Натискуйте протягом припл. 2 с
Інтервал технічного обслуговування
для повітряного фільтра буде скинутий.



Зсуньте два рази ліворуч.



Торкніться, щоб вийти з меню.

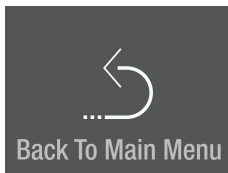

Очищення промиванням

(лише моделі EKB 9471 / ERB.. 97.., EKB 9671 / ERB.. 99..)

Якщо диспенсер для води не використовується протягом тижня або довше, промийте трубопровід.

Торкніться



Повідомлення

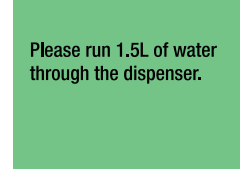

Пропустіть припл. 1,5 л води крізь диспенсер і вилийте її.

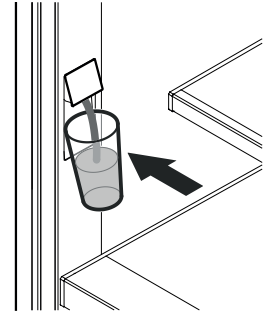

Натискуйте протягом припл. 2 с

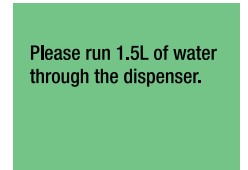

Зсуньте ліворуч.

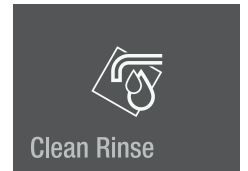

Торкніться, щоб вийти з меню.

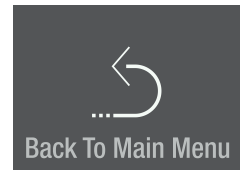

Очищення пилозахисного фільтра

Очищуйте пилозахисний фільтр у цокольній зоні не рідше ніж через вказані інтервали технічного обслуговування.

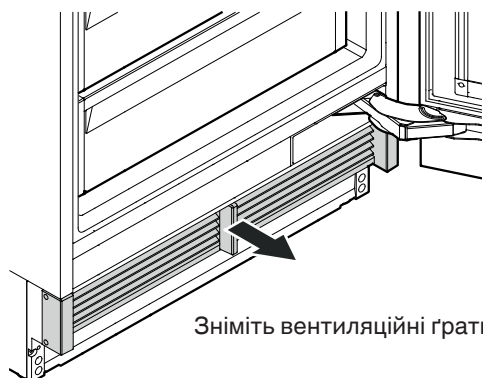

Зніміть вентиляційні ґрати.

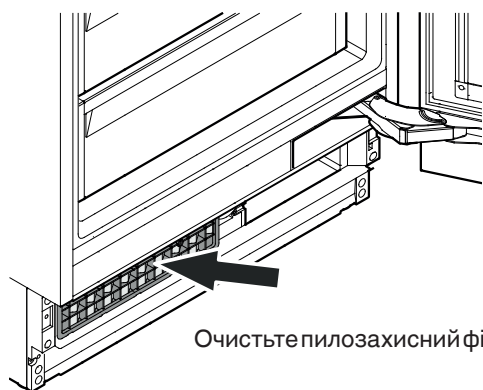

Очистьте пилозахисний фільтр пилосмоком.

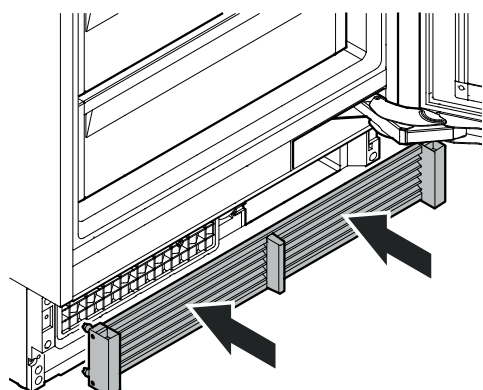

Монтуйте вентиляційні ґрати.

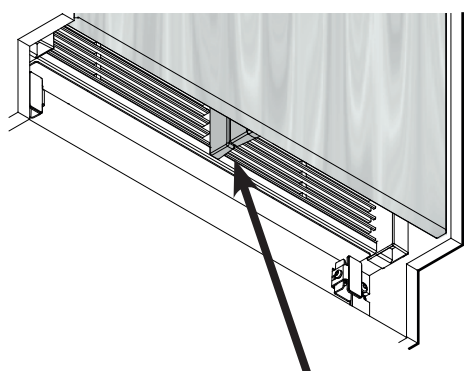

Перевірте, щоб між розподільником повітря приладу і розподільником повітря двері не було щілини.

ВАЖЛИВО

У разі неправильного монтажу вентиляційних ґрат утворюється щілина.

Додаткові функції

Регулювання температури в секції BioFresh
Регулювання температури в секції BioFresh-Plus
Ручне увімкнення функції розморожування
Скидання до заводських налаштувань
Режим DemoMode

Торкніться

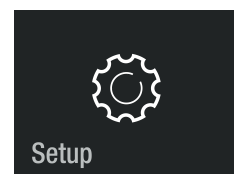

Зсуньте праворуч.

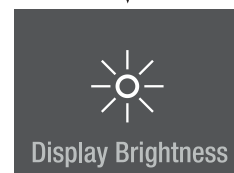

Натискуйте протягом припл. 2 с

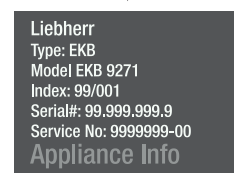

Зсуньте ліворуч або праворуч.
Уведіть код **151**.
Якщо ввести неправильний код, індикатор повертається до відображення інформації про прилад.

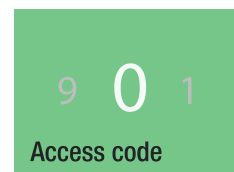

Переміщуйтеся по меню.

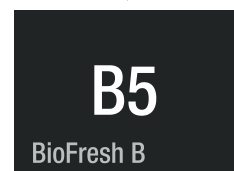

Регулювання температури в секції BioFresh

Температура в обох верхніх висувних ящиках постійно утримується на рівні прибіл. 0 °С. Її можна зробити трохи теплішою або холоднішою.



ОБЕРЕЖНО!

При значеннях від B1 до B4 температура у секціях може впасти нижче 0 °С. Продукти можуть заморозитися.



Регулювання температури в секції BioFresh-Plus

Температуру у нижньому висувному ящику можна на вибір встановити 0 °С або -2 °С. Обидві фіксовані температурні налаштування можна зробити трохи теплішими або холоднішими.

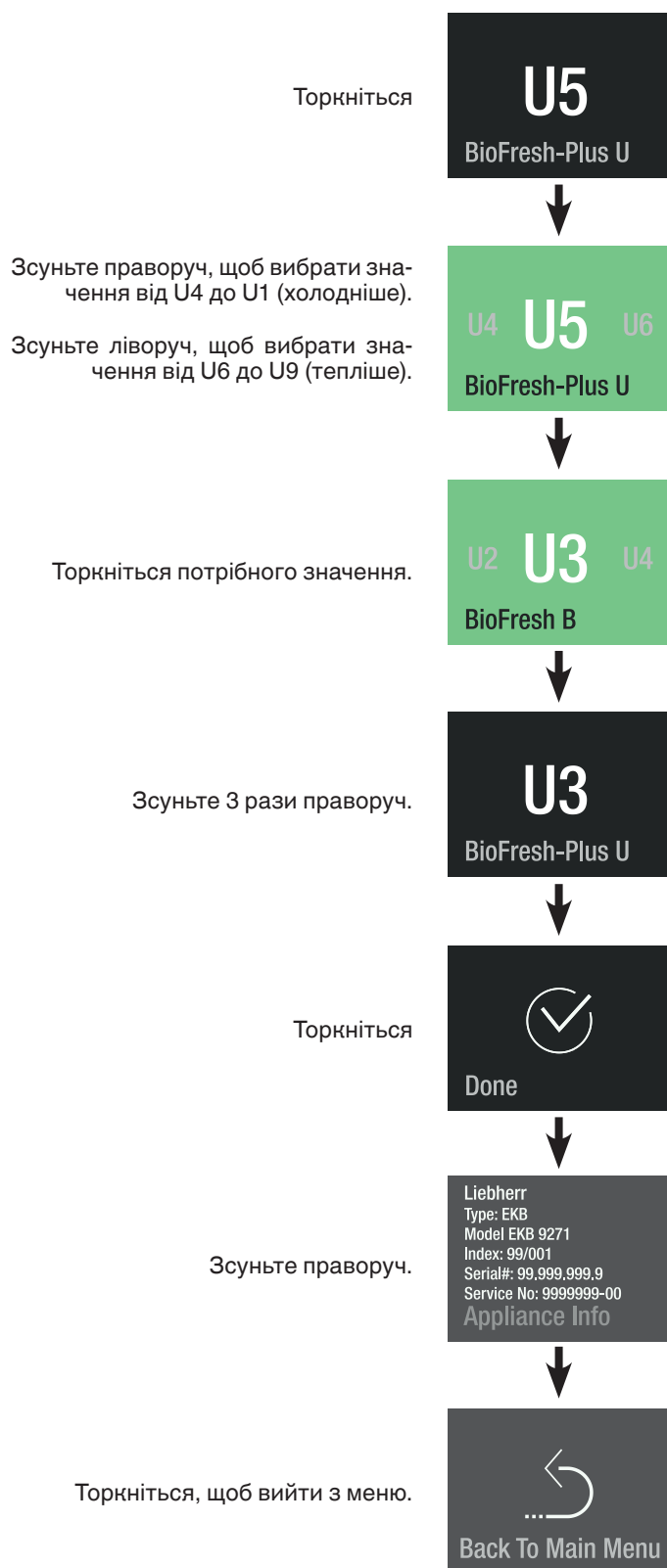

Ручне розморожування

Прилад розморожується автоматично. Для сервісного обслуговування можна увімкнути функцію розморожування вручну.

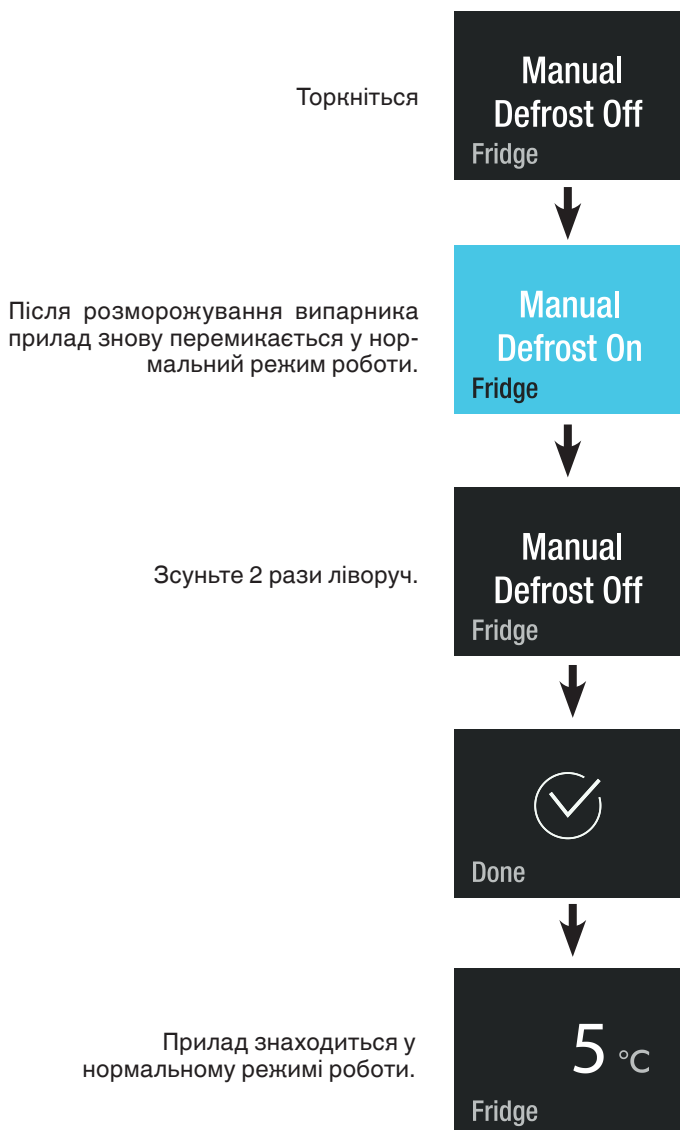

Скидання

За допомогою цієї функції електронне управління можна скинути до заводських налаштувань.

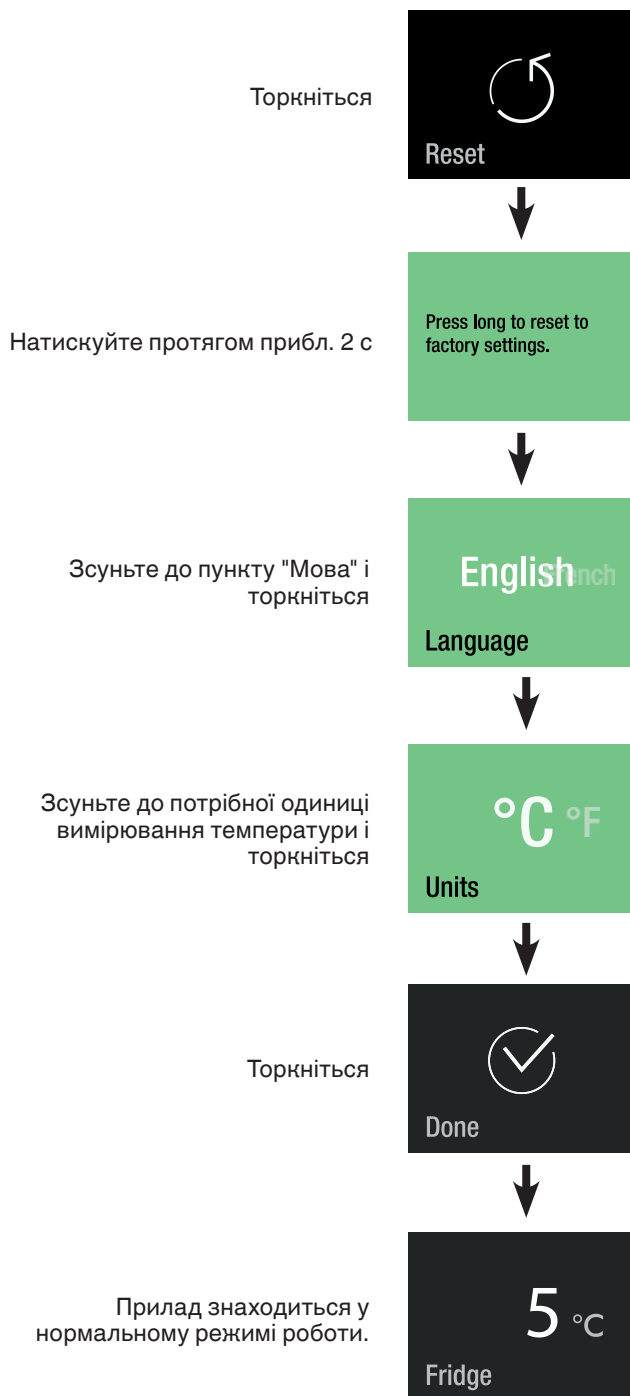

Режим DemoMode

Для демонстрації приладу на виставках або у крамницях можна активувати презентаційний режим DemoMode для демонстрації приладу начебто в нормальному режимі роботи.

Увімкнення режиму DemoMode

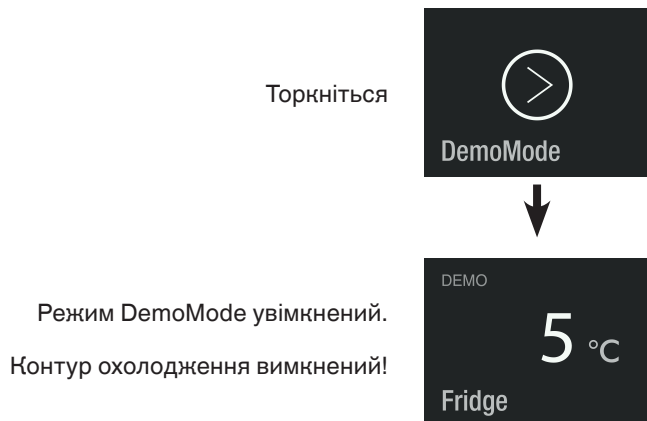

Вимкнення режиму DemoMode

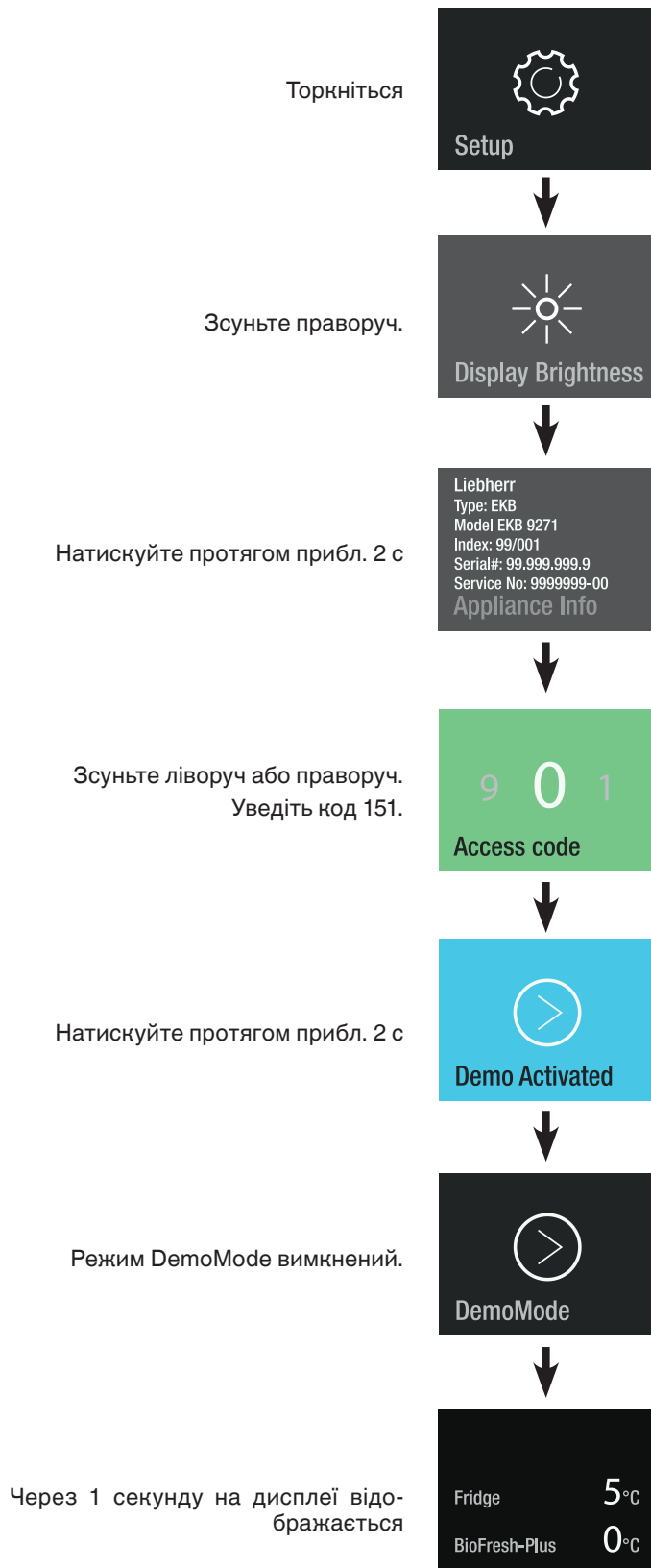



Liebherr Hausgeräte Lienz GmbH

Dr.-Hans-Liebherr-Strasse 1

A-9900 Lienz

Österreich

www.liebherr.com