

Инструкция по эксплуатации

Холодильник

Перед вводом в эксплуатацию прочитайте инструкцию по эксплуатации

Страница 54

RU

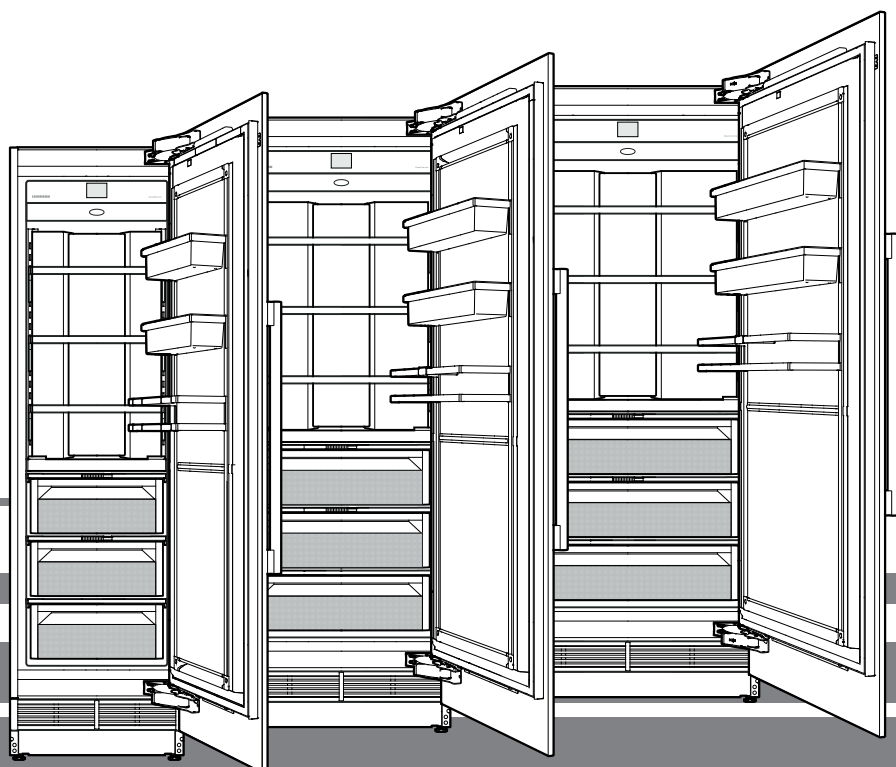

7085 973-01

EKB 92 / EKB 94 / EKB 96 / ERB.. 96.. / ERB.. 97.. / ERB.. 99..

LIEBHERR

Указания по технике безопасности и предупреждения

- **ПРЕДУПРЕЖДЕНИЕ:** не перекрывайте вентиляционные отверстия корпуса прибора или корпуса для встраивания.
- **ПРЕДУПРЕЖДЕНИЕ:** не используйте для ускорения процесса размораживания какие-либо механические приспособления или другие средства, кроме тех, которые рекомендованы производителем.
- **ПРЕДУПРЕЖДЕНИЕ:** не повредите контур охлаждения.
- **ПРЕДУПРЕЖДЕНИЕ:** следите за тем, чтобы при установке прибора не повредилась сетевая кабель.
- **ПРЕДУПРЕЖДЕНИЕ:** запрещается размещать на тыльной стороне данных приборов и эксплуатировать блоки штепсельных розеток/разветвители и прочие электронные приборы (напр., трансформаторы для галогенных ламп).
- **ПРЕДУПРЕЖДЕНИЕ:** опасность травм в результате поражения электротоком! Под крышкой находятся токопроводящие детали. Внутреннее светодиодное освещение разрешается заменять или ремонтировать только службе сервиса или специально обученным специалистам.
- **ПРЕДУПРЕЖДЕНИЕ:** убедитесь в том, что трубопроводы контура охлаждения не могут быть повреждены.
- **ПРЕДУПРЕЖДЕНИЕ:** не используйте какие-либо электрические приборы внутри прибора.
- Чтобы исключить возможность травмирования и нанесения материального ущерба, прибор должны распаковывать и устанавливать четыре человека.
- При наличии повреждений прибора необходимо еще до его подключения сразу же обратиться к поставщику.
- Для обеспечения надежной работы прибора следует монтировать и подключать его по рекомендациям, приведенным в инструкции по эксплуатации.
- В случае неисправности отключите прибор от сети. Выдерните сетевую вилку или отключите или выкрутите предохранитель розетки.
- Чтобы отключить прибор от сети, ни в коем случае нельзя тянуть за питающий кабель, держитесь исключительно только за сетевую вилку.
- Ремонт и изменения в приборе надо производить только силами службы сервиса, иначе пользователь может подвергнуть себя опасности. Это же относится и к замене питающего кабеля.
- Избегайте открытого пламени или источников воспламенения во внутреннем пространстве прибора. При транспортировке или очистке прибора необходимо быть осторожным, чтобы не повредить контур охлаждения. При повреждениях контура нельзя использовать поблизости источники огня и надо хорошо провентилировать помещение.
- Цоколь, выдвижные ящики, двери и т.д. нельзя использовать в качестве подножки или опоры.
- Дети от 8 лет и старше, а также лица с ограниченными физическими, сенсорными или умственными способностями, а также люди, не имеющие достаточного опыта или знаний, могут использовать прибор только в том случае, если они находятся под присмотром или прошли инструктаж по безопасному использованию прибора и понимают возможные опасности. Детям запрещается играть с прибором. Детям запрещается выполнять очистку и техническое обслуживание, если они находятся без присмотра. Дети возрастом 3-8 лет могут загружать и выгружать устройство
- Избегайте длительного контакта холодных поверхностей или охлажденных/замороженных продуктов с кожей. Это может привести к болям, чувству онемения и обморожениям. При продолжительном контакте с кожей предусмотрите защитные меры, например, используйте перчатки.
- Не употребляйте чрезмерно долго хранившиеся продукты питания, это может привести к пищевым отравлениям.
- Не храните в приборе взрывоопасные материалы, например, аэрозольные баллончики с горючим газом-вытеснителем.
- Не храните в приборе взрывоопасные материалы или аэрозольные упаковки с горючими газами-вытеснителями, такими как, например, пропан, бутан, пентан и т.д. Улетучивающиеся газы могут воспламениться от электрических деталей. Такие аэрозольные упаковки можно легко узнать по напечатанному на них содержанию или по символу пламени.
- Если прибор закрывается на замок, не храните ключи поблизости от прибора и в досягаемом для детей месте.
- Прибор предназначен для использования в закрытых помещениях. Запрещается использовать прибор на открытом воздухе или во влажных помещениях и в зоне разбрызгивания воды.
- Светодиодная лампа в приборе предназначена для освещения камеры. Она не пригодна для освещения помещений.

Содержание

Указания по технике безопасности и предупреждения ..54	
Содержание.....55	
Указания по утилизации.....55	
Климатический класс.....55	
База данных EPREL.....55	
Символы на приборе:.....55	
Область применения прибора.....56	
Описание прибора.....56	
Панель управления.....57	
Быстрый доступ к информации.....57	
Включение прибора.....57	
Изменение языка и единицы измерения температуры ..57	
Главное меню.....58	
Настройка температуры в холодильной камере.....58	
Изменение температуры в секции	
BioFresh-Plus.....59	
SuperCool.....59	
Режим вечеринки PartyMode.....60	
Режим отпуска HolidayMode.....60	
Режим SabbathMode.....61	
Выключение прибора.....61	
Сообщение о техобслуживании.....62	
Подтверждение техобслуживания.....62	
Меню настройки.....63	
SmartDeviceBox (прилагается не во всех странах).....65	
Описание индикаций SmartDevice.....65	
Аварийные сообщения.....66	
Внутреннее освещение.....66	
Оборудование.....67	
Диспенсер для воды.....67	
Секция BioFresh.....68	
Секция BioFresh-Plus.....68	
Очистка.....69	
Меню техобслуживания.....70	
Техобслуживание.....71	
Дополнительные функции.....74	
Экономия энергии.....78	
Неисправности.....78	
Выведение прибора из эксплуатации.....78	



ОПАСНОСТЬ!

«Опасность!» относится ко всем опасным ситуациям, которые приведут к тяжелым травмам или смерти в случае несоблюдения указаний.



ПРЕДУПРЕЖДЕНИЕ!

«Предупреждение!» относится к опасным ситуациям, которые могут привести к смерти или тяжелым травмам в случае несоблюдения указаний.



ОСТОРОЖНО!

«Осторожно!» относится к потенциально опасным ситуациям, которые могут привести к легким или средним травмам в случае несоблюдения указаний.

ВАЖНО

Здесь содержится информация, особенно важная для беспрепятственной установки и эксплуатации.

Указания по утилизации



Прибор содержит ценные материалы и подлежит сдаче в пункт вторсырья. Утилизация отработавших свой ресурс приборов должна производиться надлежащим образом профессионально с соблюдением местных предписаний и законов.

При вывозе прибора, отслужившего свой срок, не повредите контур охлаждения, т.к. в результате этого хладагент (тип указан на заводской табличке) и масло могут неконтролируемо выйти наружу.

- Приведите прибор в состояние, непригодное для употребления.
- Выдерните сетевую вилку.
- Отрежьте питающий кабель.



ПРЕДУПРЕЖДЕНИЕ

Опасность удушья упаковочным материалом и пленкой! Не разрешайте детям играть с упаковочным материалом. Сдавайте упаковочный материал в официальный приемный пункт.

Климатический класс

Климатический класс указывает, при какой комнатной температуре разрешается эксплуатировать прибор для достижения полной холодильной мощности.

Климатический класс указан на заводской табличке.

Местонахождение заводской таблички указано в разделе

Описание прибора.

Климатический класс **Комнатная температура**

SN	от +10 °C до +32 °C
N	от +16 °C до +32 °C
ST	от +16 °C до +38 °C
T	от +16 °C до +43 °C
SN-ST	от +10 °C до +38 °C
SN-T	от +10 °C до +43 °C

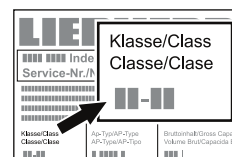

Не эксплуатируйте прибор вне указанного диапазона комнатной температуры!

База данных EPREL

С 1 марта 2021 года информацию о маркировке класса энергопотребления и требованиях по экологическому проектированию электропотребляющей продукции можно найти в Европейской базе данных для продукции, подлежащей энергетической маркировке (EPREL). Эту базу данных можно открыть по ссылке <https://eprel.ec.europa.eu/>. Здесь нужно ввести идентификатор модели. Данные об идентификаторе модели см. на заводской табличке.

ВАЖНО

Все типы и модели постоянно улучшаются.

Производитель оставляет за собой право внесения изменений в форму, оснащение и технологии.

Символы на приборе:

	символ может находиться на компрессоре. Он относится к маслу в компрессоре и указывает на следующую опасность: проглатывание и попадание в дыхательные пути может привести к смертельному исходу. Данное указание имеет значение только для утилизации. В обычном режиме работы опасность отсутствует.
	Символ находится на компрессоре и обозначает опасность от пожароопасных веществ. Не удаляйте наклейку.
	Эта и аналогичная наклейка может располагаться на обратной стороне устройства. На ней указано, что в двери и/или корпусе находятся вакуумные изоляционные панели (VIP) или перлитовые панели. Данное указание имеет значение только для утилизации. Не удаляйте наклейку.

Область применения прибора

Прибор предназначен исключительно для охлаждения продуктов питания в домашних условиях или условиях, приближенных к домашним. Сюда относится, например, использование

- на кухнях для персонала, в пансионатах,
- в коттеджах, отелях, мотелях и других местах для проживания,
- при обеспечении готовым питанием и аналогичных услугах оптовой торговли.

Прибор следует использовать только способом, обычным для ведения домашнего хозяйства. Все другие виды применения недопустимы. Прибор не предназначен для хранения и охлаждения медикаментов, плазмы крови, лабораторных препаратов или подобных веществ и продуктов, на которые распространяется Директива для медицинской продукции 2007/47/ЕС. Неправильное использование прибора может привести к повреждению хранящихся изделий или к их порче. Прибор не предназначен для эксплуатации во взрывоопасном окружении.

Холодильная камера

Секция BioFresh

Секция BioFresh-Plus

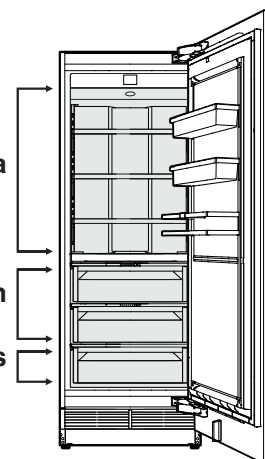

Описание прибора

ЕКВ 92.. / ERB.. 96..

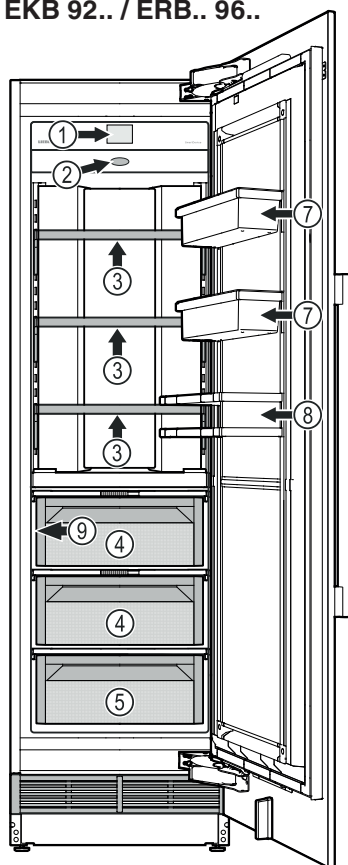

ЕКВ 94.. / ERB.. 97..

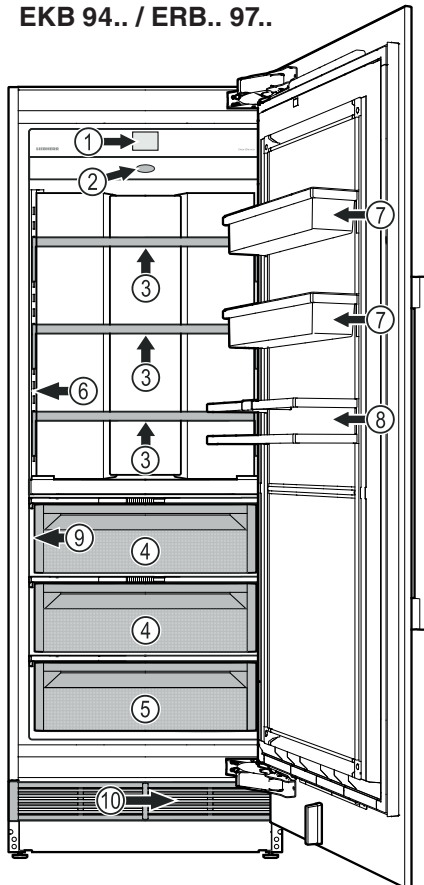

ЕКВ 96.. / ERB.. 99..

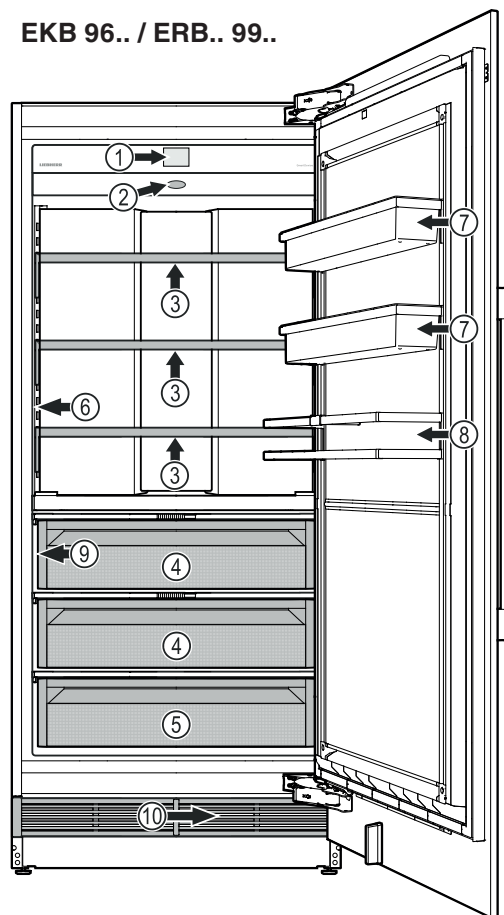

(1) Панель управления

(2) Воздушный фильтр

(3) Съёмные полки (макс. 20 кг)

(4) Выдвижные ящики BioFresh. Температура прикл. 0 °С. Для хранения сухих или упакованных продуктов при низкой влажности воздуха, для хранения неупакованных продуктов с высоким содержанием влаги при высокой влажности воздуха.

(5) Выдвижной ящик BioFresh-Plus. Для хранения сухих или упакованных продуктов при 0 °С, морепродуктов при -2 °С.

(6) Диспенсер для воды

(7) Съёмная дверная полка

(8) Полка для бутылок

(9) Заводская табличка (за выдвижным ящиком с левой стороны)

(10) Фильтр для воды (за вентиляционной решеткой)

Панель управления

Три различных действия для работы с панелью управления.

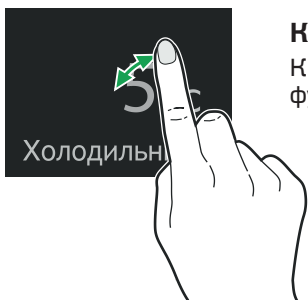

Касание

Коснитесь для включения функции.

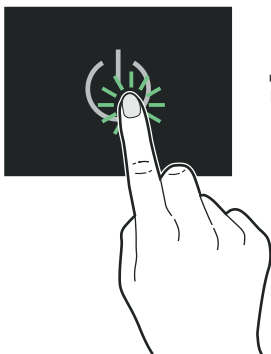

Нажатие

Для включения функции нажимайте прикл. 2 секунды.

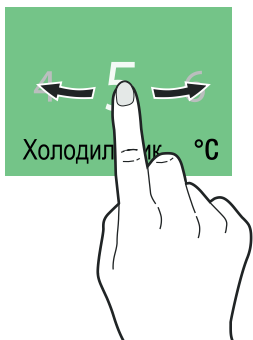

Перемещение

Сдвиньте вправо или влево для навигации по меню или поиска значений.

Быстрый доступ к информации

(только для моделей с обозначением ERB..)

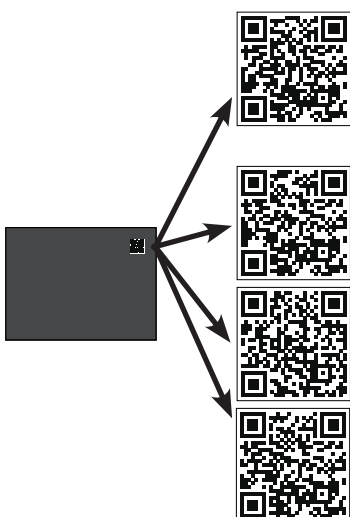

Указания по эксплуатации

Необходимо указать номер сервиса, см. заводскую табличку - глава Описание прибора.

Служба сервиса

Контактные данные

Рекомендации по хранению

в зависимости от типа прибора

Магазин принадлежностей

Фильтр, SmartDeviceBox,...

Включение прибора

Коснитесь

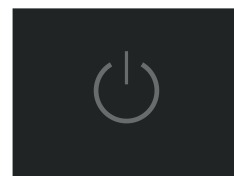

Сдвиньте до пункта "Язык" и коснитесь

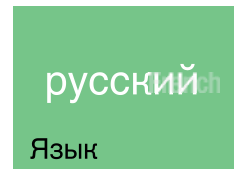

Доступные языки:

- немецкий
- португальский (Бразилия)
- французский
- испанский
- итальянский
- английский (Великобритания)
- английский (США)
- китайский
- русский



Сдвиньте до требуемой единицы измерения температуры и коснитесь

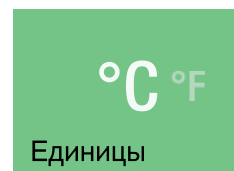

Коснитесь для подтверждения или сдвиньте вправо, чтобы снова изменить предыдущие настройки.

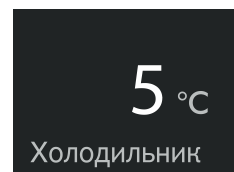
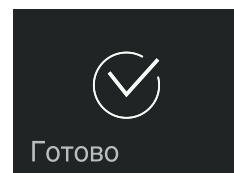

Изменение языка и единицы измерения температуры

Для изменения языка и единицы измерения температуры в будущем прибор следует выключить и снова включить (настройки пользователя не будут удалены).

Главное меню

Навигация по главному меню. Доступны следующие функции.

	Индикация температуры в холодильной камере и настройка температуры.
	Индикация температуры и настройка температуры в секции BioFresh-Plus.
	Для максимального охлаждения с ограничением по времени и автоматического возврата в нормальный режим работы.
	Для продолжительного максимального охлаждения.
	Прибор переключается в энергосберегающий режим работы; температура в холодильной камере повышается до 15 °C.
	Режим работы прибора – режим Sabbath и режим выходного дня. Соответствует кошерной сертификации STAR-K.
	Включение и выключение прибора.
	Описывает замену фильтра, очистку диспенсера для воды и пылеулавливающего фильтра.
	Позволяет настраивать яркость дисплея и содержит информацию о приборе (номер сервиса, название модели, номер прибора).

Настройка температуры в холодильной камере

Стандартная настройка: 3 °C.



Изменение температуры в секции BioFresh-Plus.

Стандартная настройка: 0 °C.



SuperCool

Включите режим SuperCool, когда необходимо быстро охладить большое количество продуктов. Настроенная температура составляет 2 °C.

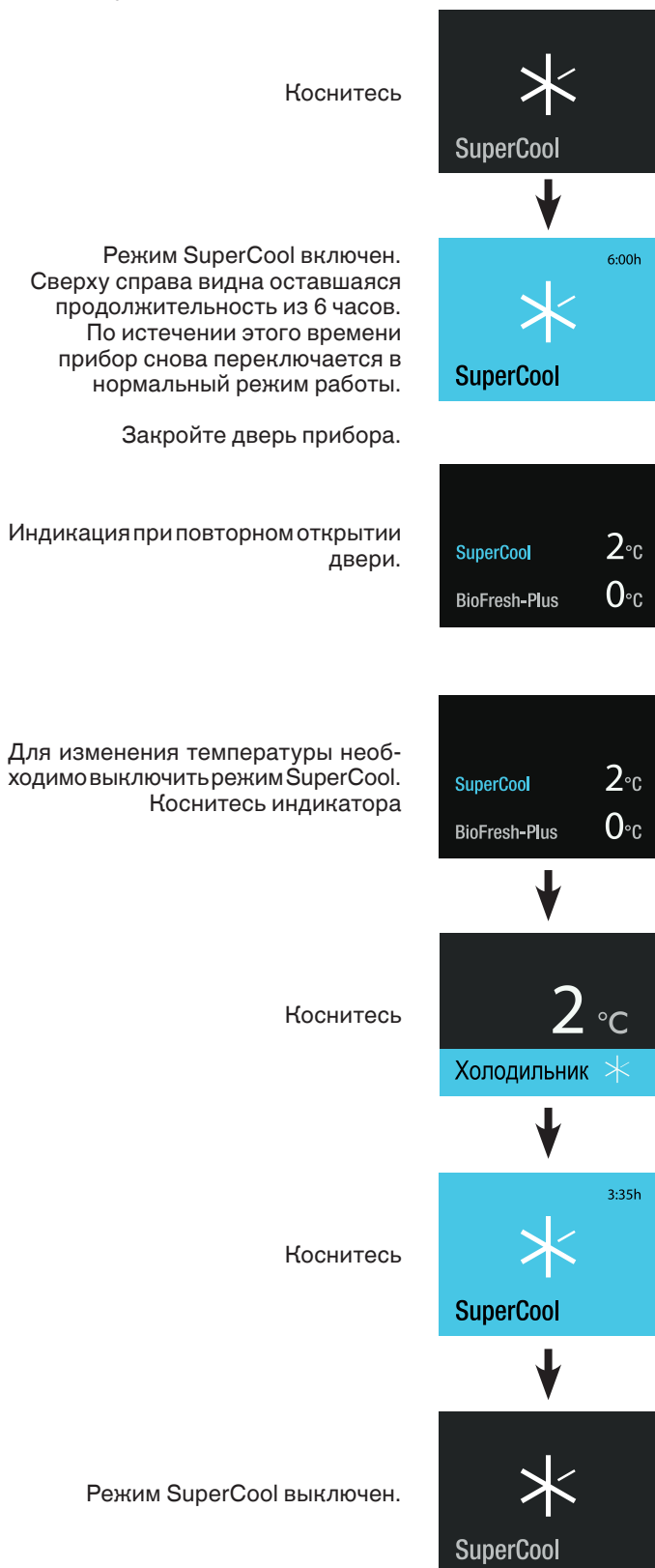

Режим вечеринки PartyMode

Когда требуется большое количество холодных блюд или напитков: поместите блюда и напитки в прибор за день до нужной даты и включите режим PartyMode.

Коснитесь

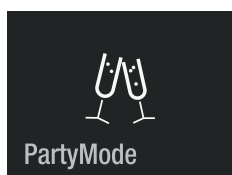

Режим PartyMode включен. Его необходимо выключить вручную. Закройте дверь прибора.



Индикация при повторном открытии двери. Индикатор температуры холодильной камеры мигает.

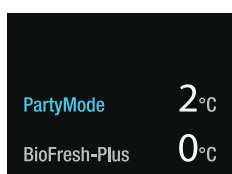

Для изменения температуры необходимо выключить режим PartyMode. Коснитесь индикатора.

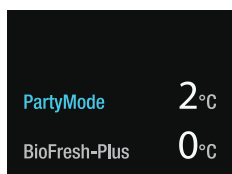

Коснитесь

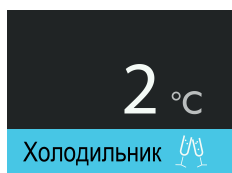

Коснитесь



См. раздел **Настройка температуры в холодильной камере.**

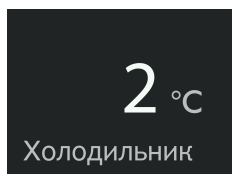

Режим отпуска HolidayMode

При длительном отсутствии необходимо израсходовать все продукты в холодильнике и включить режим HolidayMode. Это позволяет избежать образования неприятного запаха внутри прибора при закрытой двери прибора. (Температура в холодильной камере повышается до 15 °C.)

Коснитесь

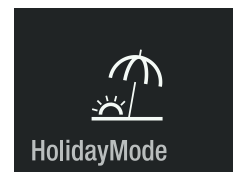

Режим HolidayMode включен. Закройте дверь прибора.

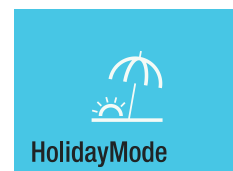

Индикация при повторном открытии двери. На дисплее отображается текущая температура в холодильной камере.

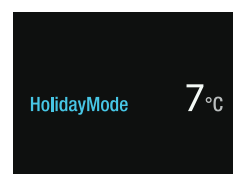

Для отключения режима HolidayMode коснитесь дисплея.

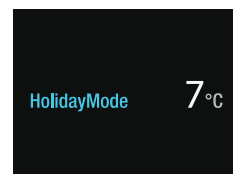

Коснитесь

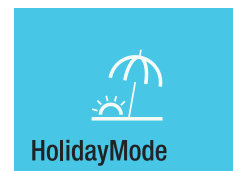

Режим HolidayMode выключен.

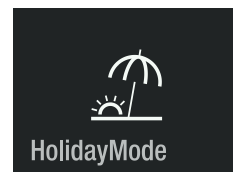

Режим SabbathMode

При включенном режиме SabbathMode некоторые функции электроники отключаются для соответствия требованиям кошерного сертификата STAR-K.

- Освещение остается выключенным.
- Охлаждающий вентилятор остается в текущем состоянии: если он включен, он остается включенным, если выключен - остается выключенным.
- Сигнализация открытой двери отсутствует.
- Температурная сигнализация отсутствует.
- Циклы размораживания не зависят от числа и продолжительности открытий двери.
- После перебоя питания прибор возвращается в режим SabbathMode.



Выключение прибора

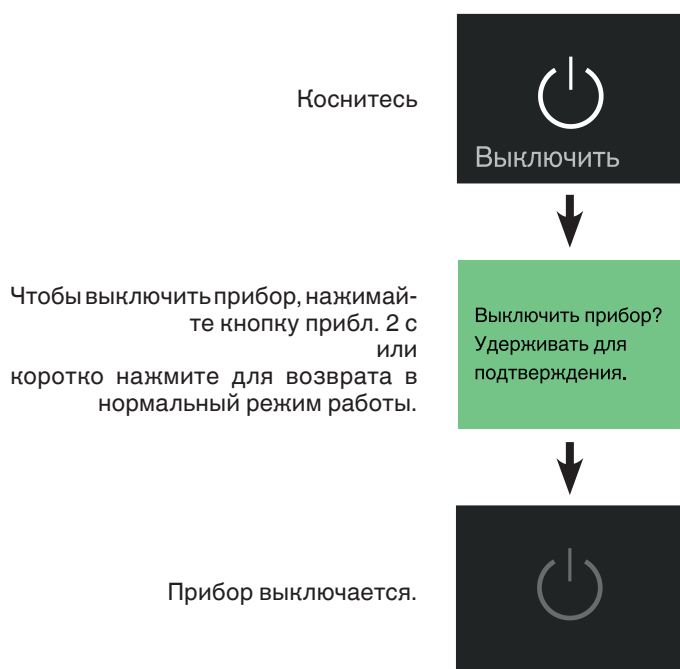

Сообщение о техобслуживании

Через регулярные интервалы работы прибора осуществляется сообщение о техобслуживании. Фильтры необходимо заменить (6 месяцев). Диспенсер для воды (при его наличии) необходимо промыть. Пылеулавливающий фильтр необходимо очистить.

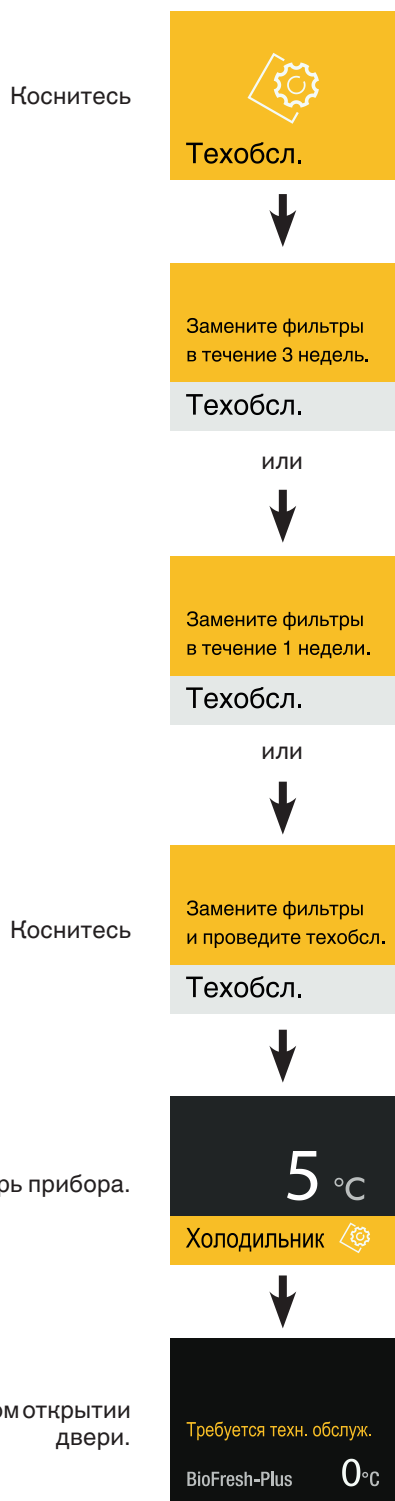

Приобретите у продавца фильтр для воды и воздушный фильтр и выполните техобслуживание.

Подтверждение техобслуживания

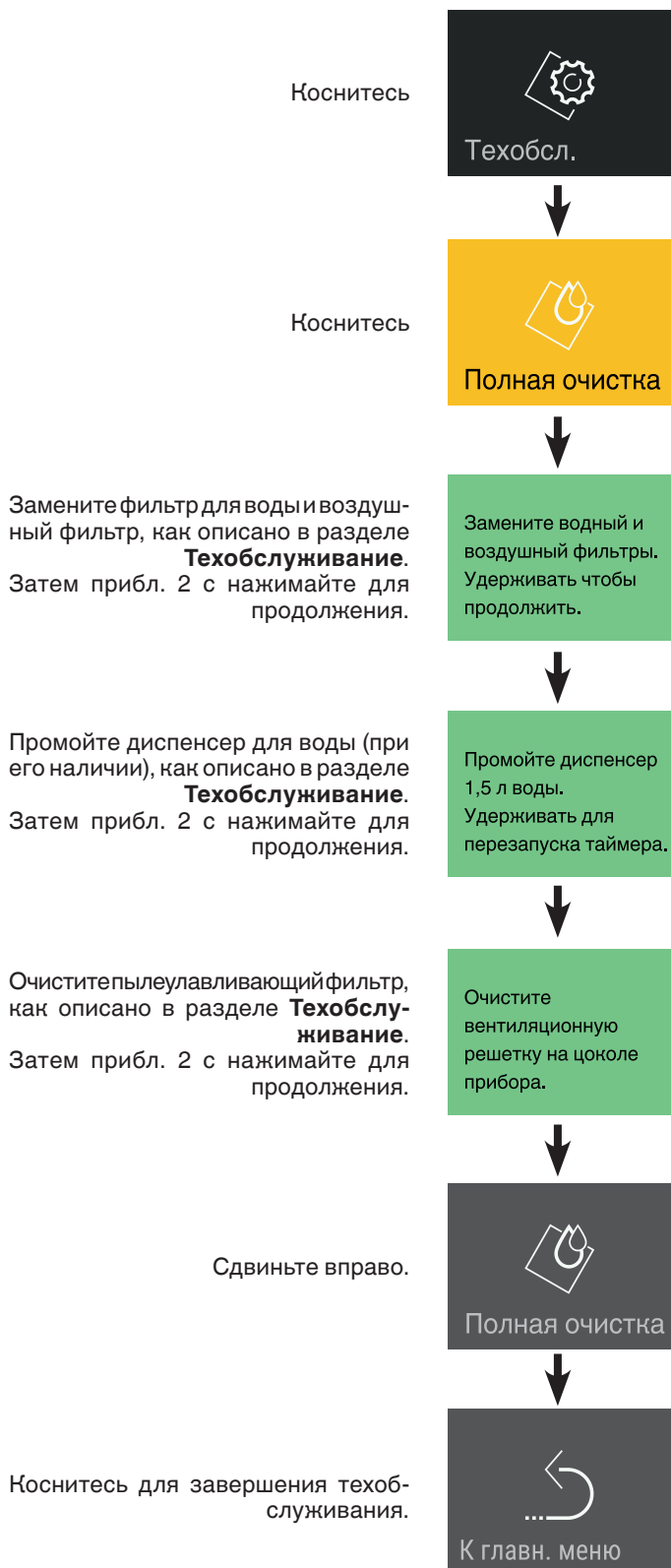

Меню настройки

Содержит настройки яркости дисплея, язык, Единицы, активацию SmartDeviceBox и информацию о приборе.

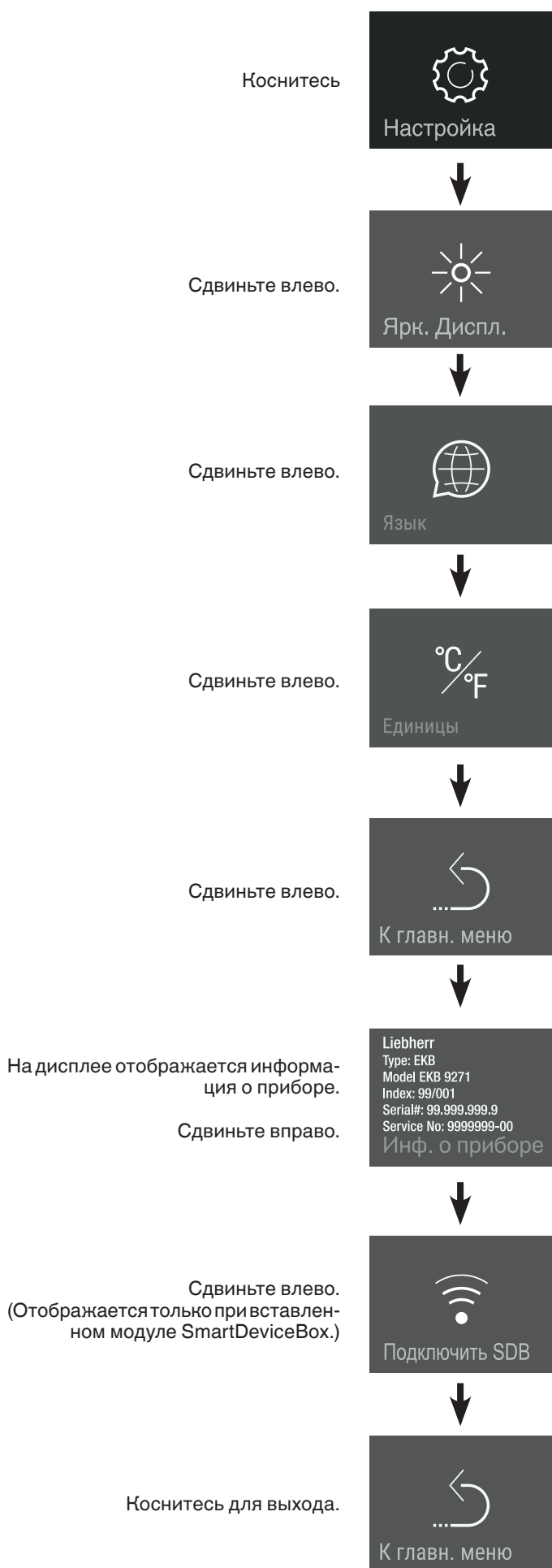

Яркость дисплея

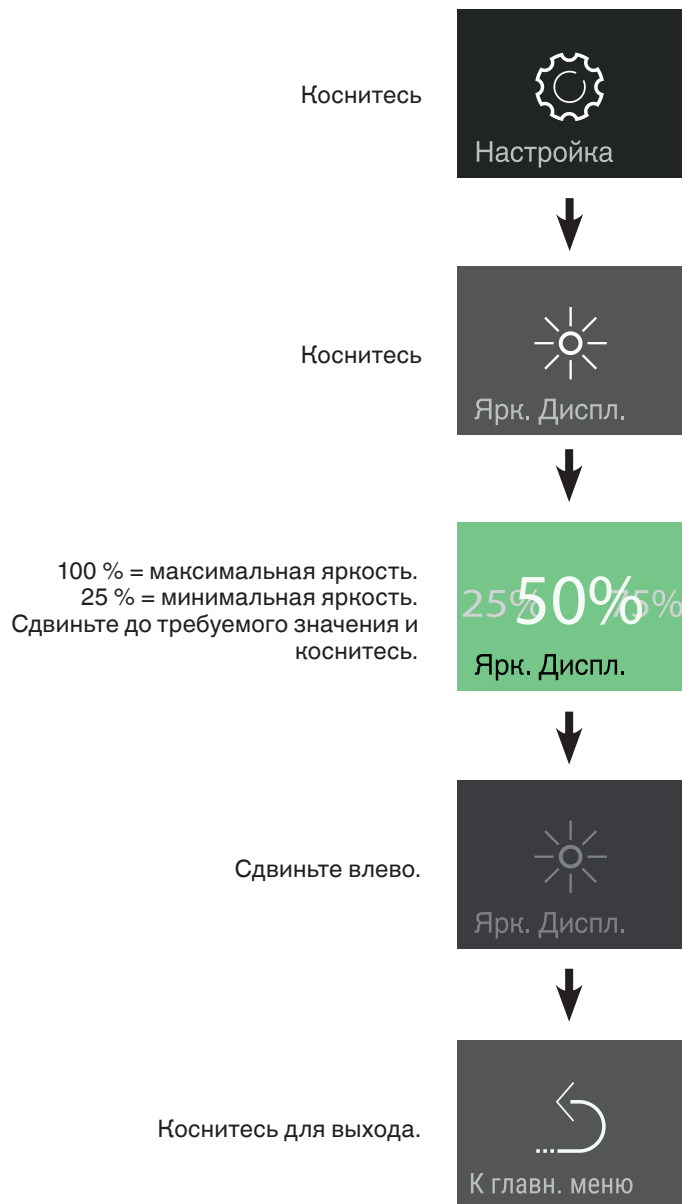

Язык

Коснитесь

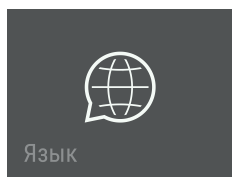

Сдвиньте до пункта "Язык" и коснитесь

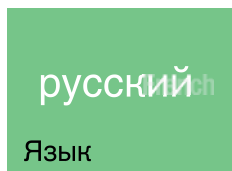

Доступные языки:

- немецкий
- португальский (Бразилия)
- французский
- испанский
- итальянский
- английский (Великобритания)
- английский (США)
- китайский
- русский

Сдвиньте влево два раза.

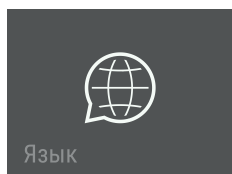
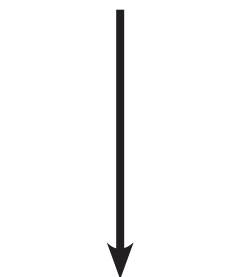

Коснитесь для выхода.



Единицы

Коснитесь

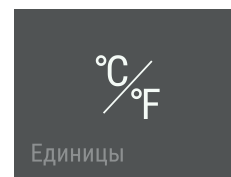

Сдвиньте до требуемой единицы измерения температуры и коснитесь

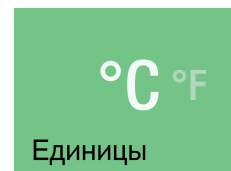

Сдвиньте влево.



Коснитесь для выхода.



SmartDeviceBox (прилагается не во всех странах)

Прибор готов для интеграции в умный дом и для расширенных услуг.

Более подробная информация о доступности и требованиях, а также об отдельных возможностях находится на веб-сайте smartdevice.liebherr.com.



Загрузите приложение "SmartDevice App" на портативное устройство.

Запустите приложение на портативном устройстве и следуйте указаниям.

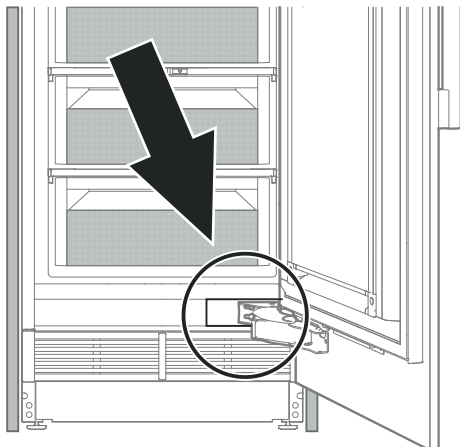

Функции SmartDevice доступны не во всех странах.

ВАЖНО

Функция холодильника SmartDevice в настоящее время недоступна, и модуль управления SmartDeviceBox не может быть использован в следующих странах: Российская Федерация, Республика Беларусь, Республика Казахстан.

Описание индикаций SmartDevice

SmartDeviceBox вставлен.

Удерживать чтобы сейчас настроить.

SDB вставлен

Индикация о начале соединения с интернетом.



Подключить SDB

Символ мигает.

Соединение устанавливается.



Подключить SDB

Отображаются регистрационные данные маршрутизатора.

Router_0123456789
01234567890123456

Подключение к:

Прибор соединен.



SDB подключен

Сброс соединения.

Сбросить соединение с SDB?
Удерживать для сброса.

Данное сообщение информирует о проблемах с маршрутизатором или интернетом.



Нет подключения

Аварийные сообщения

Сигнализация открытой двери

Дверь прибора открыта больше 180 секунд.

Необходимые действия
Закройте дверь прибора.



Аварийное сообщение об ошибке электроники

Ошибка электроники.
Коснитесь

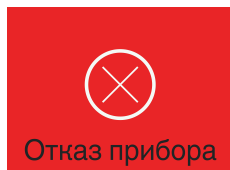

Необходимые действия
Обратитесь в службу сервиса и сообщите отображаемый код ошибки.

Коснитесь

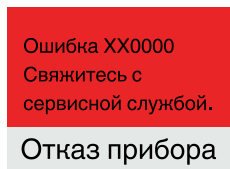

Коснитесь

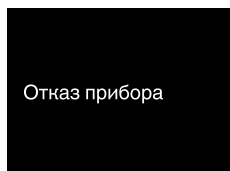

Нажимайте прикл. 2 секунды, чтобы снова считать код ошибки.

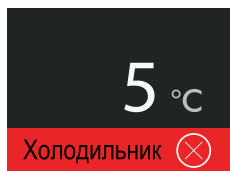

Сбой соединения

Коснитесь



Необходимые действия
Обратитесь в службу сервиса и сообщите отображаемый код ошибки.

Коснитесь

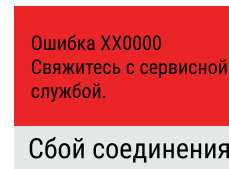

Нет соединения.
Нет необходимости переключать охлаждаемые продукты.

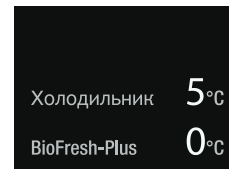

Ошибка "Сбой соединения" будет отображаться в меню до тех пор, пока не будет устранена службой сервиса.

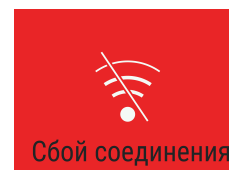

Внутреннее освещение

Внутреннее освещение находится слева и справа в холодильной камере и сверху в секции BioFresh. Оно включается при открытии двери прибора.

Сила света светодиодов соответствует лазерному прибору класса 1/1M.

ВАЖНО

Право снимать бленду имеет лишь служба сервиса.



Иначе Вы можете повредить зрение.

После снятия бленды запрещается смотреть прямо на источник света с помощью оптической линзы.

Освещение	
Класс энергосбережения ¹	Источник света
Данное изделие содержит источник света класса энергосбережения G	Светодиод
¹ Устройство может содержать источники света различных классов энергосбережения. Низший класс энергосбережения указан.	

Оборудование

Полки и дверную полку при необходимости можно переставить на новую высоту.



Опасность травм и повреждений.

Не пытайтесь переставить полки или дверную полку с лежащими на них продуктами.

Переставляйте только пустую полку или пустую дверную полку.

Перестановка полок

Извлечение

Поднимите и извлеките полку.

Установка

Вставьте крючки полки на требуемой высоте в отверстия рейки с отверстиями и прижмите их книзу.

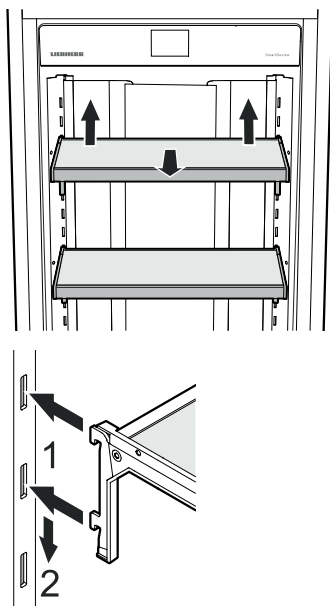

Перестановка дверных полок

Извлечение

Поднимите и извлеките дверную полку.

Установка

Вставьте крючки дверной полки на требуемой высоте в отверстия рейки с отверстиями и прижмите их книзу.

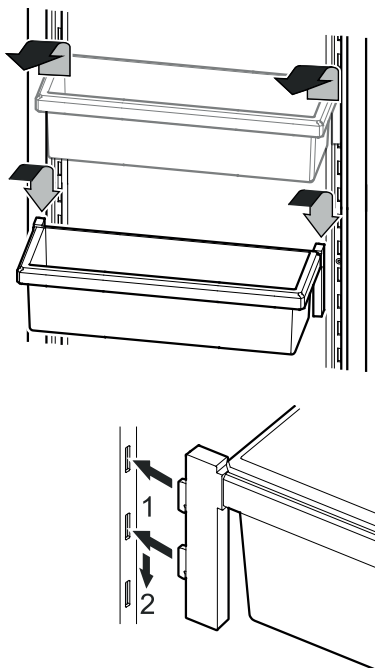

Держатели бутылок

Бутылки можно защитить от опрокидывания при открытии или закрытии двери.

Сдвиньте держатель бутылок в желаемое положение.

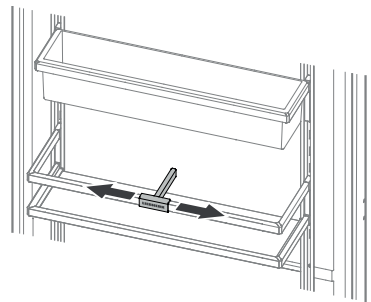

Полка для бутылок

Полку над выдвижными ящиками BioFresh можно использовать для хранения бутылок в горизонтальном положении.

Снимите стеклянную полку.

ВАЖНО

При хранении высоких бутылок (более 230 мм) полку для бутылок необходимо переставить в более высокое положение во избежание столкновений.

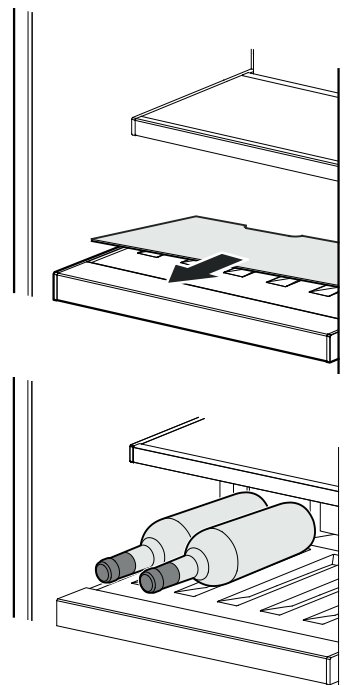

Диспенсер для воды

(только модели EKB 94.. / ERB.. 97.., EKB 96.. / ERB.. 99..)

Прижмите стакан к нижней части диспенсера. Верхняя часть выдвигается и вода течет в стакан.

(макс. продолжительность нажатия - 2 минуты → время ожидания перед следующим использованием - 4 минуты)

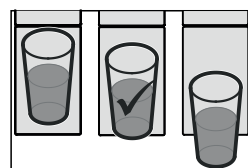
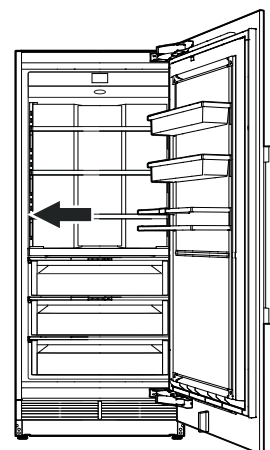
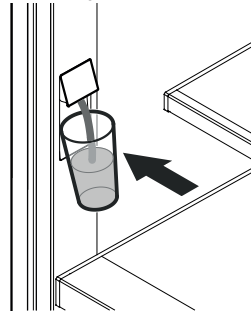

Указание

Температура воды зависит от настроек устройства и температуры воды на входе.

Секция BioFresh

В секции BioFresh продукты питания хранятся в три раза дольше, чем в нормальной холодильной секции.

Постоянная температура на уровне чуть больше 0 °C и регулируемая влажность воздуха обеспечивают практически оптимальные условия для хранения различных продуктов питания.

Секция BioFresh соответствует требованиям хранения в охлажденном виде согласно EN 62552:2021.



Ползунок вправо

(сухая настройка)

Хорошо подходит для сухих и упакованных продуктов питания, как напр., молочных продуктов, мяса, рыбы, колбасы.



Ползунок влево

(влажная настройка)

Хорошо подходит для неупакованных продуктов питания с высокой собственной влажностью, как напр., салата, овощей, фруктов.

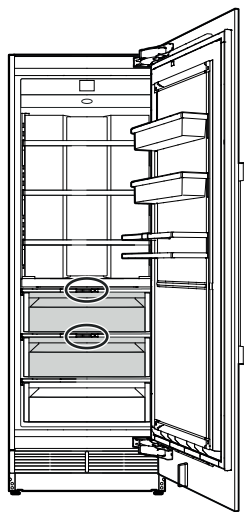

Упазание

- Влажность воздуха в секции зависит от влажности помещенных продуктов и частоты открывания.
- Свежесть и качество продуктов питания имеют решающее значение для длительности хранения.
- Храните неупакованные животные и растительные продукты отдельно, сортируйте их в разные выдвижные ящики. Если из-за недостатка места их когда-нибудь придется хранить вместе, упакуйте их! Не допускайте прямого соприкосновения различных сортов мяса, отделяйте различные сорта друг от друга упаковкой; это устранил возможность преждевременной порчи из-за переноса бактерий.
- В секцию BioFresh не рекомендуется помещать: твердые сыры, картофель, восприимчивые к холоду овощи, как напр., огурцы, баклажаны, авокадо, полузрелые помидоры, кабачки, все восприимчивые к холоду южные фрукты, как напр., ананасы, бананы, грейпфруты, арбузы, манго, папайя и т.п.

Секция BioFresh-Plus

Настройте температуру секции BioFresh-Plus в соответствии с типом хранящихся продуктов. См. раздел "Изменение температуры в секции BioFresh-Plus".

Настройте на 0 °C (заводская настройка) для хранения мяса, колбасы или молочных продуктов. Эти условия хранения такие же, как в секции BioFresh при сухой настройке.

Настройте на -2 °C для хранения рыбы или морепродуктов. Срок хранения составляет максимум 3 дня.

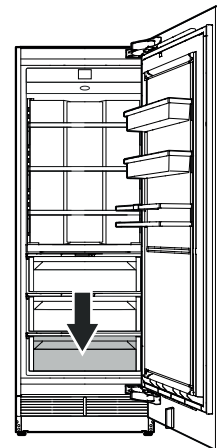

Сроки хранения (дни) для продуктов в секции BioFresh при сухой настройке или в секции BioFresh-Plus при настроенной температуре 0 °C

птица	до 5
молоко (свежее)	до 7
свинина, говядина, дичь, колбаса, нарезанная колбаса	до 7
сливочное масло, сыр	до 30

Сроки хранения (дни) для продуктов в секции BioFresh при влажной настройке

зеленый лук, шампиньоны, шпинат	до 7
кочанный салат, горошек	до 10
спаржа, брокколи, китайская капуста, листовая капуста, кольраби, редис	до 14
цветная капуста, фенхель, полевой салат, радикью, салат айсберг, цикорий салатный	до 21
брюссельская капуста, сельдерей, цикорий, травы	до 30
лук-порей, савойская капуста	до 60
морковь	до 150
кочанная капуста, чеснок	до 180

малина, клубника	до 5
ежевика, инжир (свежий)	до 7
абрикосы, черника, вишня	до 14
черная и красная смородина, крыжовник, сливы, ревень	до 21
персики	до 30
финики (свежие)	до 60
виноград, айва	до 90
киви, груши	до 120
яблоки	до 180

Очистка

ПРЕДУПРЕЖДЕНИЕ!

- Во избежание возможных травм в результате поражения электротоком перед очисткой прибора выдерните сетевую вилку или отключите предохранитель.
- Во избежание травм или повреждений при очистке прибора не используйте паровые очистители.
- Во избежание короткого замыкания при очистке прибора следите за тем, чтобы вода при мытье не попала в электрические компоненты. Не используйте слишком влажную губку или салфетку.

- Поверхности, соприкасающиеся с продуктами питания и доступными системами стока, необходимо регулярно очищать!
- Промывка или очистка водопроводной системы после 5 дней неиспользования, см. главу „Меню техобслуживания“.

- Достаньте продукты питания из прибора и поместите их в прохладное место.

- Извлеките полки и дверную полку. См. раздел **Оборудование**.

- Извлеките выдвижные ящики BioFresh. 

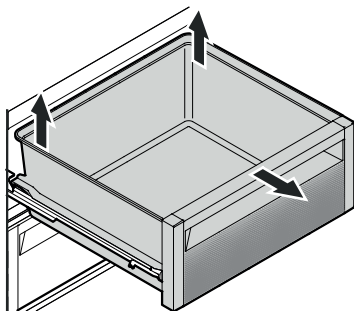

Полностью выдвиньте ящик, приподнимите его сзади и извлеките.

- Промойте внутренние поверхности и детали оборудования теплой водой с добавлением небольшого количества мощного средства.

ВАЖНО

Не используйте чистящие/царапающие мочалки, концентрированные очистительные средства и ни в коем случае не используйте чистящие средства, содержащие песок, хлориды или кислоты, или химические растворители.

- Протирайте выдвижные полозья только слегка влажной салфеткой. 

ВАЖНО

Вода при мытье ни в коем случае не должна попасть в направляющие полозьев.

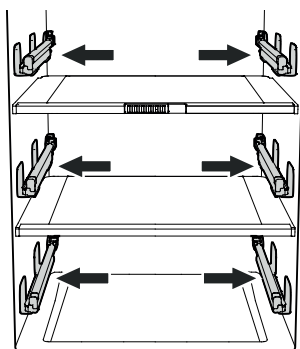

- Вытрите все насухо салфеткой.
- Нельзя повреждать или удалять заводскую табличку на внутренней стороне прибора - она важна для выполнения сервисных работ.

- Установите выдвижные ящики BioFresh.

Вытяните до предела выдвижные полозья. Установите ящик на полозья и полностью задвиньте его внутрь.

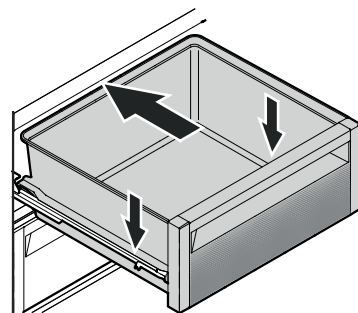

- Вставьте все детали на место и снова поместите продукты. См. раздел **Оборудование**.
- Включите прибор.

Меню техобслуживания

Техобслуживание можно проводить независимо от заданных регулярных интервалов. Меню техобслуживания содержит следующие этапы.

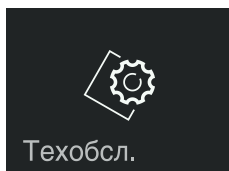

Полная очистка
Для полного техобслуживания прибора.

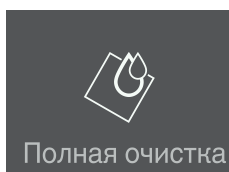

→ Замените водный и воздушный фильтры. Удерживать чтобы продолжить.

→ Промойте диспенсер 1,5 л воды. Удерживать для перезапуска таймера.

→ Очистите вентиляционную решетку на цоколе прибора.

Очистка диспенсера для воды
Для отключения подачи воды для очистки выхода диспенсера для воды.

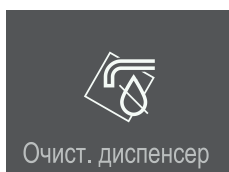

→ Очистите диспенсер для воды. Удерживать чтобы включить диспенсер.

Новый фильтр для воды
Для промывки и сброса интервала техобслуживания.

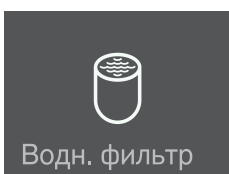

→ Замените водяной фильтр. Удерживать чтобы продолжить.

→ Промойте диспенсер 1,5 л воды. Удерживать для перезапуска таймера.

Новый воздушный фильтр
Для сброса интервала техобслуживания.

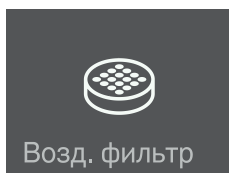

→ Замените воздушный фильтр. Удерживать для перезапуска таймера.

Очистка промывкой
Для промывки диспенсера для воды, если он не используется длительное время.

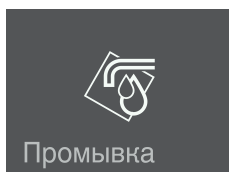

→ Промойте диспенсер 1,5 л воды.

Назад к главному меню.

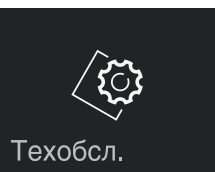
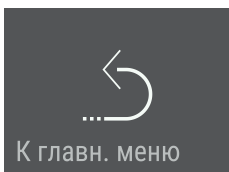

Техобслуживание

Новый фильтр для воды

(только модели EKB 94.. / ERB.. 97.., EKB 96.. / ERB.. 99..)

Встроенный фильтр для воды удаляет отложения в воде и снижает привкус хлора.

ВАЖНО

Во избежание сокращения прохождения воды через диспенсер для воды, фильтр для воды следует менять не реже, чем через указанные интервалы техобслуживания.

При значительном сокращении прохождения воды фильтр для воды следует заменить ранее.

Указание

При извлечении или установке фильтра не требуется отключать подачу воды.

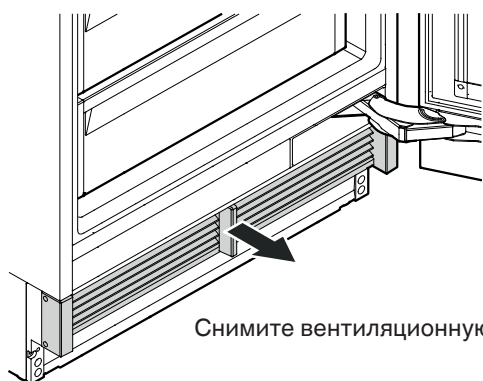

Снимите вентиляционную решетку.

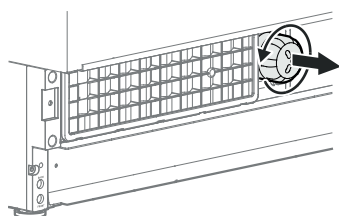

Поверните фильтр для воды против часовой стрелки и извлеките его.

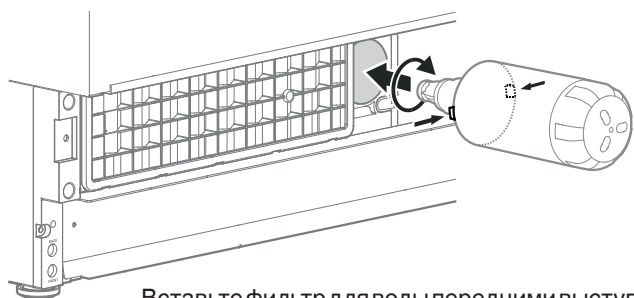

Вставьте фильтр для воды передними выступами в горизонтальном положении до упора и поворачивайте его по часовой стрелке, пока он не войдет в зацепление.

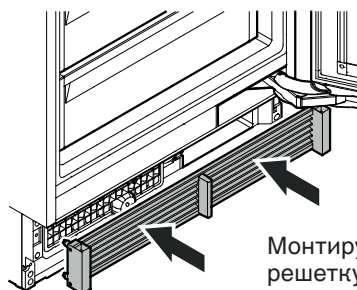

Монтируйте вентиляционную решетку.

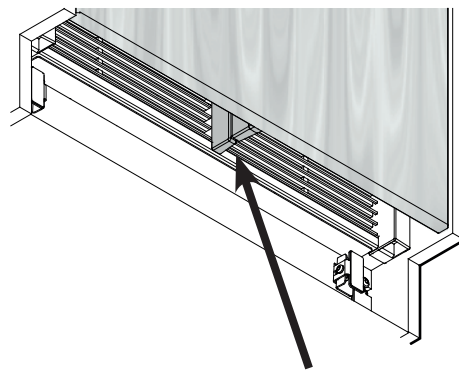

Убедитесь, что между разделителем вентиляционного канала прибора и разделителем вентиляционного канала двери нет зазора.

ВАЖНО

Неправильный монтаж вентиляционной решетки приведет к образованию зазора.

Коснитесь

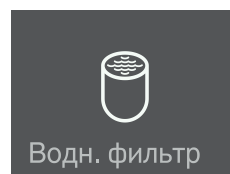

Водн. фильтр



Нажимайте прибл. 2 с

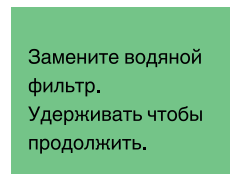

Нажимайте прибл. 2 с

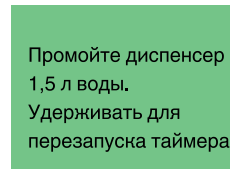

Пропустите прибл. 1,5 л воды через диспенсер и слейте ее.

Период замены фильтра для воды будет сброшен.

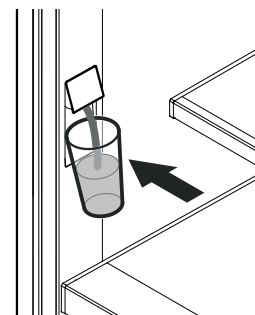

Сдвиньте влево 3 раза.

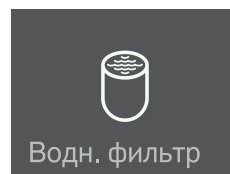

Водн. фильтр



Коснитесь для выхода из меню.

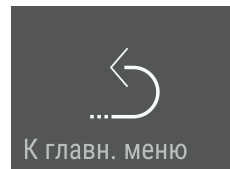

К главн. меню

Очистка диспенсера

(только модели ЕКВ 94.. / ERB.. 97.., ЕКВ 96.. / ERB.. 99..)

Отверстие диспенсера и вокруг отверстия можно очищать без отключения прибора от сети энергоснабжения.

Коснитесь

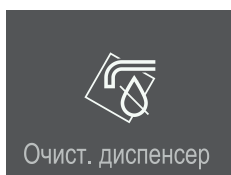

Сообщение

Подача воды отключена.

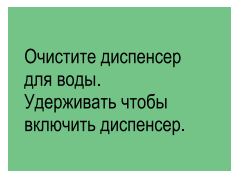

- Прижмите нижнюю часть диспенсера, чтобы верхняя часть вышла наружу.
- Очистите место выхода воды и вокруг него.
- Отпустите нижнюю часть диспенсера.

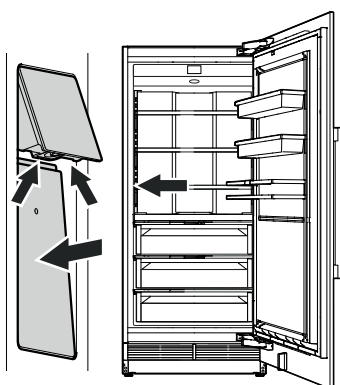

Нажимайте припл. 2 с

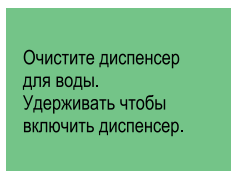

Диспенсер для воды снова готов к работе.

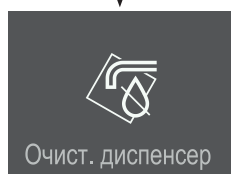

Если поток воды стал неравномерным, необходимо заменить аэратор (см. контактные данные на обороте данной инструкции).

Новый воздушный фильтр

Воздушный фильтр абсорбирует запахи из внутренней части прибора. Его следует менять не реже, чем в указанные интервалы техобслуживания.

Коснитесь

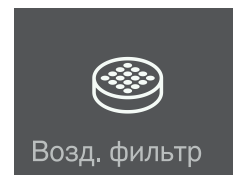

Сообщение

Замените воздушный фильтр. Удерживать для перезапуска таймера.

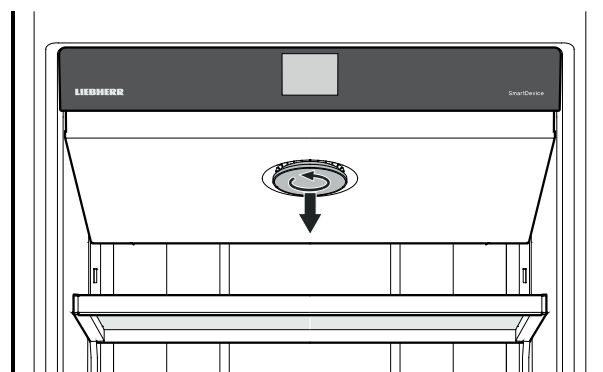

Поверните крышку против часовой стрелки и извлеките ее.

Поверните воздушный фильтр против часовой стрелки и извлеките его.

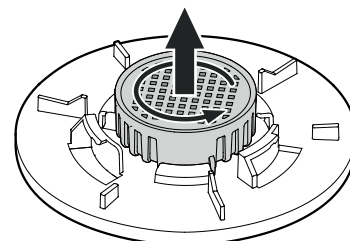

Вставьте новый воздушный фильтр и вращайте его по часовой стрелке, пока он не войдет в зацепление.

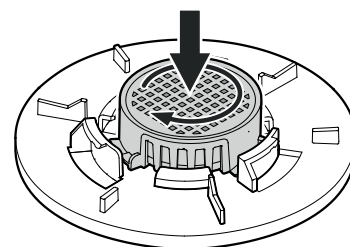

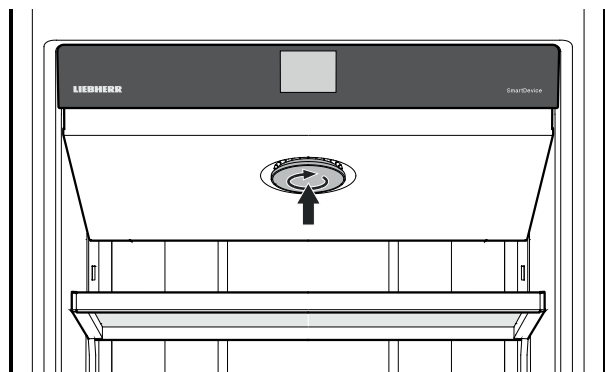

Вставьте крышку и вращайте ее по часовой стрелке, пока она не войдет в зацепление.

Нажимайте приibl. 2 с
Интервал техобслуживания воздушного фильтра сброшен.

Замените воздушный фильтр.
Удерживать для перезапуска таймера.

Сдвиньте влево два раза.

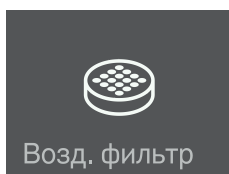

Коснитесь для выхода из меню.

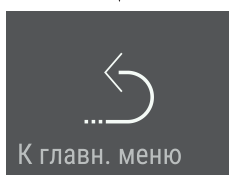

Очистка промывкой
(только модели ЕКВ 94.. / ЕРВ.. 97., ЕКВ 96.. / ЕРВ.. 99..)

Если диспенсер для воды не будет использоваться неделю или более, промойте трубопровод.

Коснитесь

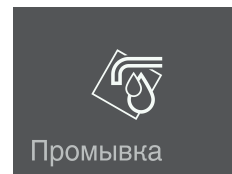

Сообщение

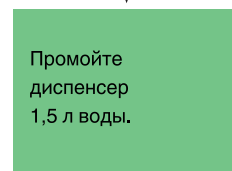

Пропустите приibl. 1,5 л воды через диспенсер и слейте ее.

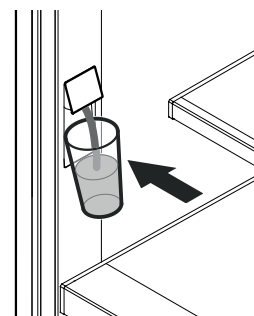

Нажимайте приibl. 2 с

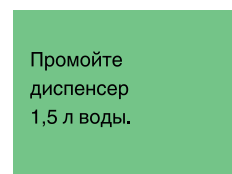

Сдвиньте влево.

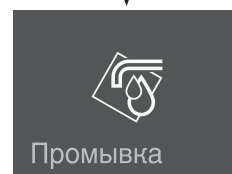

Коснитесь для выхода из меню.

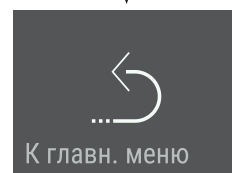

Очистка пылеулавливающего фильтра

Очищайте пылеулавливающий фильтр у основания прибора не реже, чем в указанные интервалы техобслуживания.

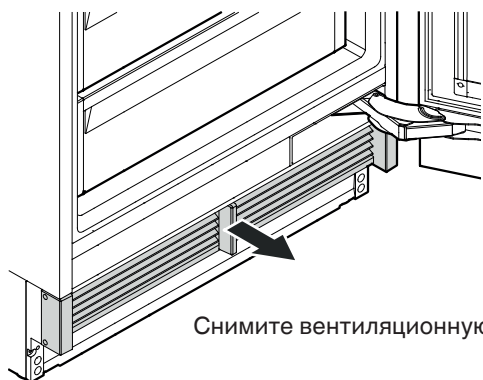

Снимите вентиляционную решетку.



Очистите пылеулавливающий фильтр пылесосом.

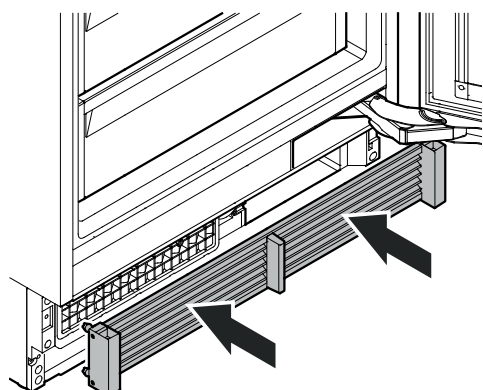

Монтируйте вентиляционную решетку.

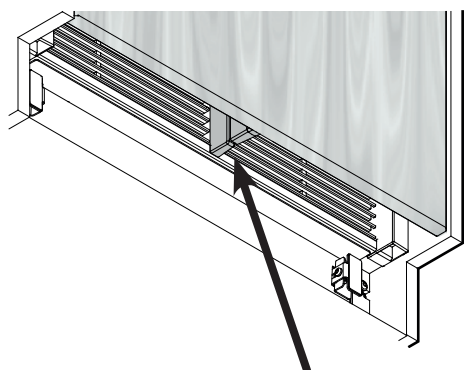

Убедитесь, что между разделителем вентиляционного канала прибора и разделителем вентиляционного канала двери нет зазора.

ВАЖНО

Неправильный монтаж вентиляционной решетки приведет к образованию зазора.

Дополнительные функции

Температурная адаптация BioFresh
Температурная адаптация BioFresh-Plus
Ручное включение функции размораживания
Сброс на заводские настройки
Презентационный режим DemoMode

Коснитесь

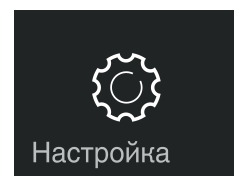

Сдвиньте вправо.

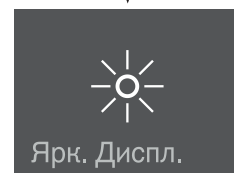

Нажимайте прил. 2 с

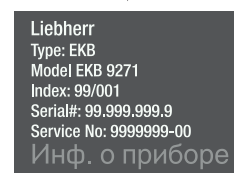

Сдвиньте влево или вправо.
Введите код **151**.
Если введен неправильный код, индикатор возвращается к отображению информации о приборе.

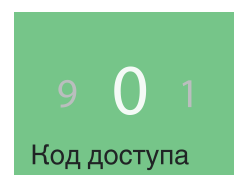

Перемещайтесь по меню.

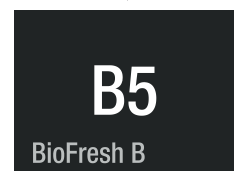

Температурная адаптация BioFresh

Температура в обоих верхних выдвижных ящиках удерживается на значении припл. 0 °С. Можно настроить более теплую или более холодную температуру.



ОСТОРОЖНО!

При значениях B4 - B1 температура в ящиках может опуститься ниже 0 °С. / Продукты питания могут замерзнуть.



Температурная адаптация BioFresh-Plus

Температуру в нижнем выдвижном ящике можно выбрать между 0 °С и -2 °С. Оба твердо заданных значения температуры можно настроить на более высокое или более низкое значение.



Разморозивание вручную

Прибор размораживается автоматически. Для обслуживания можно включить функцию размораживания вручную.



Сброс

Данная функция позволяет вернуть электронное управление к заводским настройкам.



Презентационный режим DemoMode

Вы можете включить режим DemoMode для демонстрации прибора на выставках или в магазине, как если бы он работал в нормальном режиме.

Включение режима DemoMode



Выключение режима DemoMode

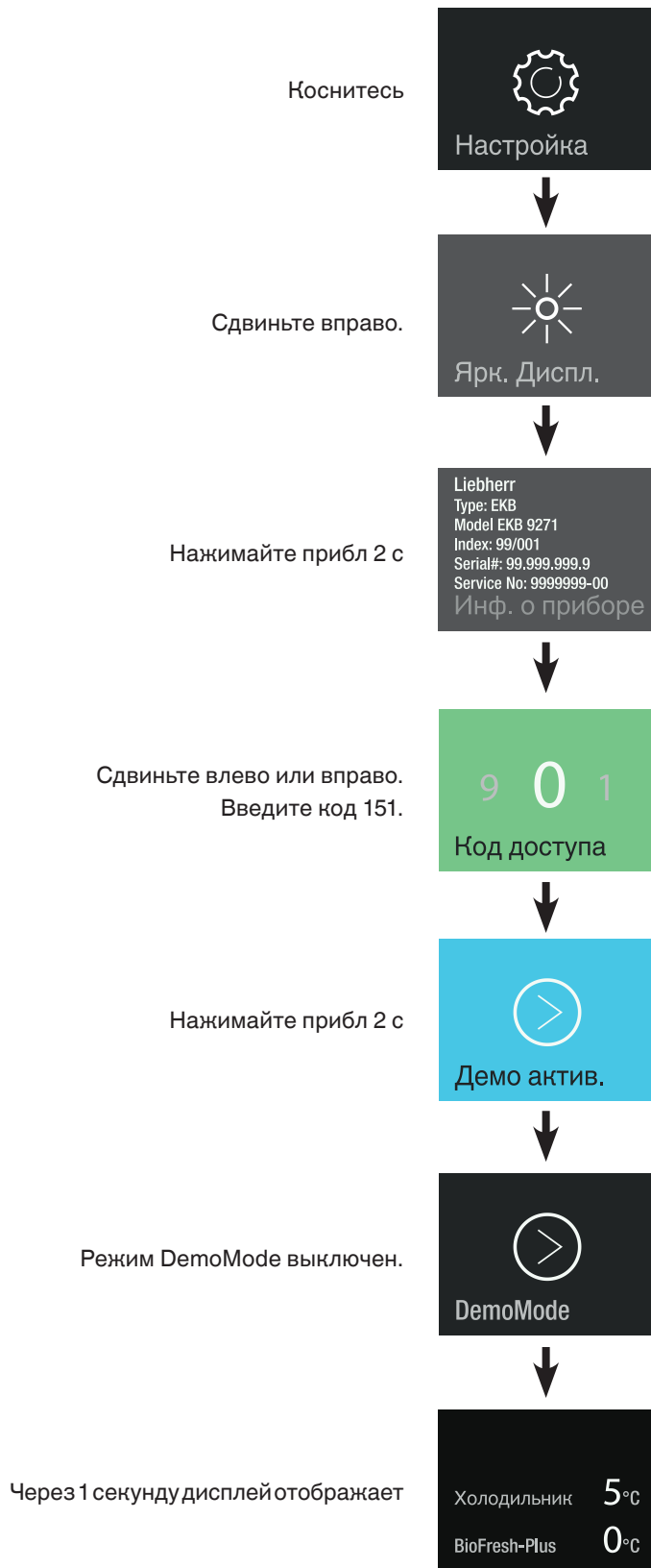

Экономия энергии

- Всегда следите за хорошей приточной и вытяжной вентиляцией. Не закрывайте вентиляционные отверстия или вентиляционные решетки.
- Всегда держите вентиляционные воздушные щели свободными.
- Избегайте устанавливать прибор в зоне прямых солнечных лучей, рядом с плитой, системой отопления и другими аналогичными приборами.
- Энергопотребление зависит от условий на месте установки, напр., от температуры окружающей среды.
- Открывайте прибор на как можно более короткое время.
- Сортируйте продукты.
- Храните все продукты хорошо упакованными и накрытыми. Предотвращается образование инея.
- Помещая теплые блюда: сначала дайте им остыть до комнатной температуры.
- Размораживайте продукты глубокой заморозки в холодильной камере.
- При длительном отпуске освободите и отключите холодильную камеру.

Неисправности

Вы можете сами устранить следующие неисправности, проверив их возможные причины:

Прибор не работает. Проверьте,

- включен ли прибор,
- правильно ли вставлена сетевая вилка в розетку,
- в порядке ли предохранитель розетки.

Слишком громкий звук. Проверьте,

- устойчиво ли прибор стоит на полу,
- не вибрируют ли рядом находящиеся предметы или мебель под действием работающего холодильного агрегата. Учтите при этом, что звук струящейся жидкости в контуре охлаждения исключить невозможно.

Температура недостаточно низкая. Проверьте,

- настройку в соответствии с разделом "Настройка температуры в холодильной камере", правильно ли установлена температура;
- возможно помещено слишком большое количество свежих продуктов;
- показывает ли отдельно помещенный в прибор термометр нужную температуру.
- в порядке ли вытяжная вентиляция;
- находится ли поблизости от места установки прибора источник тепла?

Если ни одна из перечисленных причин не имеет места и Вы сами не в состоянии устранить неисправность, обратитесь в ближайшую службу сервиса. Сообщите тип (1), номер сервиса (2) и номер прибора (3) указанные на заводской табличке.

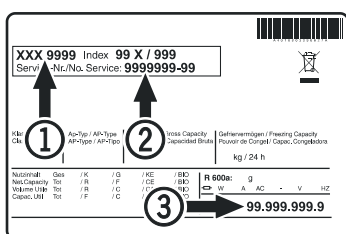

Местонахождение заводской таблички указано в разделе **Описание прибора**.

Выведение прибора из эксплуатации

Если прибор выводится из эксплуатации на длительное время: следует выключить прибор, выдернуть сетевую вилку из розетки или выключить или выкрутить предохранители. Очистите прибор и оставьте дверь открытой, чтобы предотвратить появление неприятных запахов.

Прибор отвечает соответствующим требованиям по технике безопасности, а также директивам ЕС 2014/30/EU и 2014/35/EU.

Информация об изготовителе
Liebherr-Hausgeraete Lienz GmbH
A-9900 Лиенц
Др.-Ханс-Либхерр-Штрассе 1
Австрия



Liebherr Hausgeräte Lienz GmbH
Dr.-Hans-Liebherr-Strasse 1
A-9900 Lienz
Österreich
www.liebherr.com

