

## Naudojimo instrukcija

Vyno šaldytuvas

Prieš naudodamiesi perskaitykite naudojimo instrukciją

puslapis 92

LT

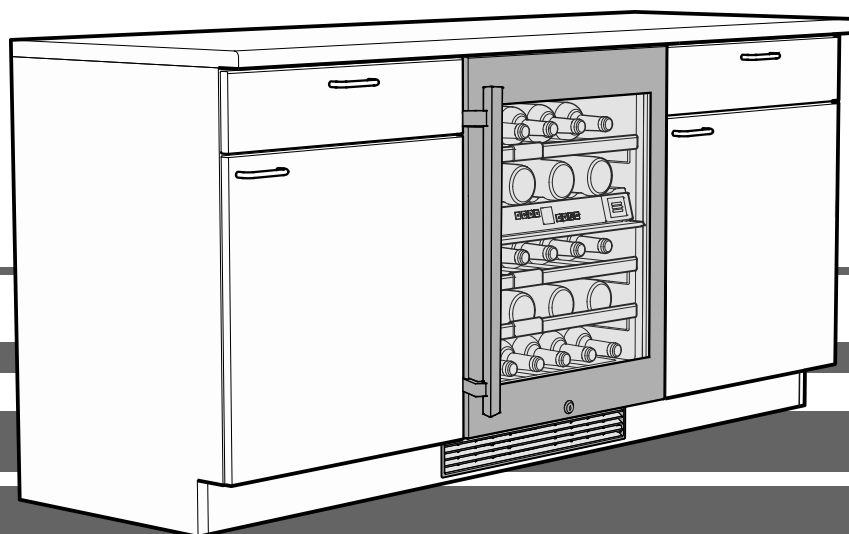

**7080 174-01**



UWT 1672

**LIEBHERR**

## Turinys

Išpėjimų nuorodų klasifikavimas .....	92
Saugos patarimai ir išpėjimai .....	92
Simboliai ant prietaiso .....	93
EPREL duomenų bazė .....	93
Pastabos dėl utilizavimo .....	94
Prietaiso apibūdinimas .....	94
Prietaiso naudojimo sritis .....	94
Klimato klasė .....	95
Pastatymas .....	95
Elektros jungtis .....	95
Valdymo ir kontrolės prietaisai .....	95
Prietaiso įjungimas ir išjungimas .....	95
Temperatūros nustatymas .....	96
Ventiliatorius .....	96
Durų atidarymo aliarmas .....	96
Temperatūros signalas .....	96
Nustatymai .....	97
Vidinis apšvietimas .....	98
Žymėjimo etiketės .....	98
Oro ventilacija per aktyvintos anglies filtrą .....	98
Apsauginis užraktas .....	99
Vyno butelių laikymo eskizas .....	99
Valymas .....	99
Medinės lentynos išėmimas ir įdėjimas .....	100
Gedimai .....	100
Išjungimas .....	100

## Išpėjimų nuorodų klasifikavimas



 <b>PAVOJUS</b>	žymi betarpiškai pavojingą situaciją, kurios neišvengus galima žūti arba patirti sunkių sužalojimų.
 <b>IŠPĖJIMAS</b>	žymi pavojingą situaciją, kurios neišvengus galima žūti arba patirti sunkių sužalojimų.
 <b>ATSARGIAI</b>	žymi pavojingą situaciją, kurios neišvengus galimi lengvi arba vidutinio sunkumo kūno sužalojimai.
<b>DĖMESIO</b>	žymi pavojingą situaciją, kurios neišvengus gali būti padaryta materialinė žala.
<b>Nuoroda</b>	žymi naudingas nuorodas ir patarimus.

## Saugos patarimai ir išpėjimai

- **IŠPĖJIMAS:** neuždarykite vėdinimo angų korpuse su prietaisais arba įmontavimo korpuse.
- **IŠPĖJIMAS:** atitirpinimui paspartinti nenaudokite jokių kitų mechaninių įtaisų ar kitų priemonių, kurių nerekomenduoja gamintojas.
- **IŠPĖJIMAS:** nepažeiskite šaltnešio kontūro.
- **IŠPĖJIMAS:** šaldytuvo kameroje nenaudokite jokių elektros prietaisų, kurie neatitinka gamintojo rekomenduojamos konstrukcijos.
- **IŠPĖJIMAS:** prietaiso pastatymo metu nepažeiskite tinklo kabelio.
- **IŠPĖJIMAS:** prietaisų galinėse pusėse draudžiama įrengti ir naudoti daugybinius kištukinius lizdus / prailgintuvus bei kitus elektroninius prietaisus (pvz., halogeninius transformatorius).
- **IŠPĖJIMAS:** elektros smūgis gali sužaloti! Po dangčiais yra dalių, kuriomis teka srovė. LED vidaus apšvietimą paveskite keisti arba taisyti tik klientų aptarnavimo tarnybos darbuotojams arba apmokytiems specialistams.
- **IŠPĖJIMAS:** LED lempa gali sužeisti. LED apšvietimo intensyvumas atitinka 2 RG lazerio klasę. Jeigu skydas sugenda: nežiūrėkite pro optinius lęšius iš arti į apšvietimą. Gali būti pažeistos akys.
- **IŠPĖJIMAS:** siekiant išvengti nepakankamo stabilumo keliamo pavojaus šį prietaisą reikia tvirtinti remiantis naudojimo instrukcija (montavimo instrukcija).
- Nenaudokite pagrindo, stalčių, durų ir kt. kaip pamonos ar ramsčio.
- Vaikai nuo 8 metų ir asmenys su fizine, jutikline arba protine negalia, taip pat tinkamų žinių ir prietaiso naudojimo praktikos neturintys asmenys gali jį naudoti tik prižiūrimi atsakingo asmens arba jo tinkamai apmokyti. Vaikams draudžiama žaisti su prietaisu. Vaikai neturėtų valyti prietaiso ar juo naudotis be suaugusio asmens priežiūros. Vyresni kaip 3 metų ir jaunesni kaip 8 metai metų gali sudėti produktus į šaldytuvą / šaldiklį ir iš jo išimti.
- Nelaiškite prietaise potencialiai sprogių medžiagų, pavyzdžiui aerosolio talpų su degiomis dujomis.
- Siekiant išvengti žalos žmonėms ir daiktams, prietaisą turi statyti 2 asmenys.
- Išpakavę prietaisą patikrinkite, ar jis nepažeistas. Esant pažeidimams susisieki su tiekėju. Nejunkite prietaiso prie maitinimo įtampos.

- Venkite ilgalaikio odos sąlyčio su šaltais paviršiais (pvz., šaldytuve / šaldiklyje esančiais produktais). Esant poreikiui imkitės apsauginių priemonių (pvz., mūvėkite pirštines).
- Nevartokite ilgiau nei nustatytas terminas laikomų maisto produktų, nes galite jais apsinuodyti.
- Prietaiso remonto ar kt. darbus paveskite atlikti tik klientų aptarnavimo tarnybos darbuotojams arba apmokytiems specialistams. Šis nurodymas galioja ir keičiant tinklo laidą.
- Prietaiso remonto ar kt. darbus atlikite tik įsitikinę, kad tinklo laidas atjungtas.
- Prietaisą sumontuokite, prijunkite ir šalinkite tik remdamiesi naudojimo instrukcijos nurodymais.
- Trikties atveju ištraukite tinklo kištuką arba išjunkite saugiklį.
- Tinklo laidą iš tinklo ištraukite tik laikydami už kištuko. Netraukite už laido.
- Užrakinamų prietaisų rakto nelaikykite prie pat prietaiso ar vaikams pasiekiamose vietose.
- Prietaisas skirtas naudoti uždaroje patalpose. Nestatykite jo lauke ar vietose, kuriose yra drėgna ar taškosi vanduo.
- LED vidaus apšvietimo nenaudokite patalpai apšviesti. LED vidaus apšvietimas prietaise skirtas išskirtinai jo vidiniam apšvietimui.
- Venkite prietaiso viduje atviros ugnies arba užsidegimo šaltinių.
- Alkoholinius gėrimus arba kitas alkoholio sudėtyje turinčias talpas laikykite sandariai uždarytas.
- Kai prietaisas transportuojamas arba eksploatuojamas aukščiau nei 1500 m virš jūros lygio, dėl sumažėjusio oro slėgio gali suskilti durų stiklas. Duženos yra aštrios, tad kyla pavojus susižeisti.

## Simboliai ant prietaiso

	Simbolis gali būti ant kompresoriaus. Jis taikomas kompresoriaus alyvai ir nurodo tokius pavojus: prarijus ar patekus į kvėpavimo takus gali būti mirtinas. Ši pastaba svarbi tik perdirbimui. Veikiant įprastu režimu pavojaus nėra.
	Įspėjimas dėl lengvai užsiliepsnojančių medžiagų.
	Šis ar panašus lipdukas gali būti prilipdytas galinėje prietaiso pusėje. Jis taikomas putų plastiko skydams durelėse ir (arba) korpuse. Ši pastaba svarbi tik perdirbimui. Nenuimkite lipduko.

## EPREL duomenų bazė

Nuo 2021 m. kovo 1 d. informacijos apie energijos vartojimo ženklumą ir ekologinio projektavimo reikalavimus galima rasti Europos gaminių duomenų bazėje (EPREL). Ties šia nuoroda <https://eprel.ec.europa.eu/> rasite gaminių duomenų bazę. Čia būsite paraginti įvesti modelio kodą. Modelio kodas nurodytas duomenų lentelėje.

## Pastabos dėl utilizavimo

Prietaise yra daug vertingų medžiagų, kurias reikia utilizuoti atskirai nuo buitinių šiukšlių. Pasibaigus prietaiso eksploatacijai, jį utilizuokite vadovaudamiesi vietinėmis taisyklėmis ir nuostatomis.



Nebenaudojamo prietaiso šaltnešio kontūro nepažeiskite perveždami, nes pažeidus kontūrą gali nekontroliuotai nutekėti šaltnešis (jo tipas nurodytas duomenų lentelėje) ir alyva.

- Pasirūpinkite, kad panaudoto prietaiso nebebūtų galima naudoti.
- Ištraukite elektros kištuką.
- Nupjaukite prijungimo laidą.

## ⚠ ĮSPĖJIMAS

**Pakuočių medžiagos ir plėvelės kelia pavojų uždusti!**

**Neleiskite su pakuotėmis žaisti vaikams.**

**Atiduokite pakuotes tokių medžiagų surinkimo vietoje.**

## Prietaiso naudojimo sritis

Prietaisas pritaikytas vyno laikymui namuose ar panašioje aplinkoje. Tokiu naudojimu laikomas, pavyzdžiui,

- naudojimas personalo virtuvėse, užėigose,
- naudojimas svečių vilose, viešbučiuose, moteliuose ir kituose nuomojamuose apartamentuose,
- išvažiuojamųjų pobūvių rengimas ir panašių didmeninių paslaugų teikimas.

Prietaisą naudokite tik taip, kaip čia nurodyta. Kitokiais tikslais prietaisą naudoti draudžiama.

Prietaisas neskirtas laikyti ir šaldyti medikamentus, kraujo plazmą, laboratorinius preparatus ar kitokius medicininius preparatus pagal direktyvą 2007/47/EB, įskaitant medžiagas ir produktus. Netinkamai naudojant prietaisą galima sugadinti jame laikomas medžiagas, jos gali greičiau sugesti.

Be to, prietaisas neskirtas naudoti potencialiai sprogiuose atmosferose.

## Prietaiso apibūdinimas

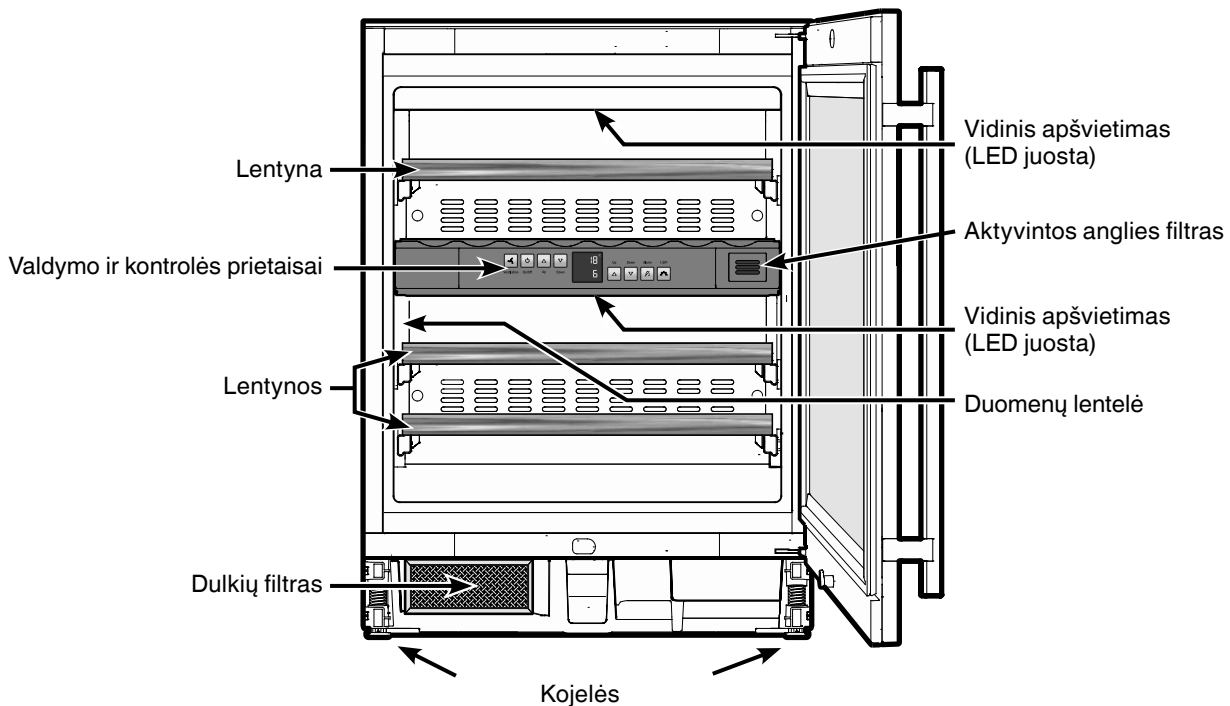

## Klimato klasė

Klimato klasė nurodo, kokioje patalpos temperatūroje galima naudoti prietaisą, kad jis tinkamai šaldytų viduje esančius produktus.

Klimato klasė yra nurodyta duomenų lentelėje.

Duomenų lentelės padėtis nurodyta **Prietaiso apibūdinimas** skyriuje.

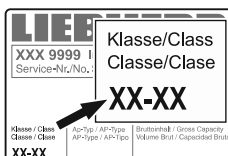

Klimato klasė	Patalpos temperatūra
SN	nuo +10 °C iki +32 °C
N	nuo +16 °C iki +32 °C
ST	nuo +16 °C iki +38 °C
T	nuo +16 °C iki +43 °C
SN-ST	nuo +10 °C iki +38 °C
SN-T	nuo +10 °C iki +43 °C

## Nenaudokite prietaiso patalpose, kurios neatitinka numatytos eksploataavimo temperatūros!

## Pastatymas

- Nestatykite prietaiso tiesioginėje saulės šviesoje, šalia viryklės, šildymo prietaisų ar pan.
- Vadovaujantis standartu EN 378, 8 gramams šaldymo agento R 600a būtina skirti 1 m<sup>3</sup> vietos, į kurią statomas Jūsų prietaisas, kad, prakiurus šaldymo agento cirkuliacijos sistemai, prietaiso stovėjimo vietoje nesusidarytų degus dujų ir oro mišinys. Šaldymo agento kiekis nurodytas duomenų lentelėje, kuri yra prietaiso viduje.

## Elektros jungtis

Prietaisas skirtas eksploatuoti tik su **kintamąja srove**.

Leistina įtampa ir dažnis yra nurodyti duomenų lentelėje. Duomenų lentelės padėtis nurodyta **Prietaiso apibūdinimas** skyriuje.

Elektros lizdas turi būti tinkamai įžemintas ir su elektros saugikliu.

Saugiklio suveikimo srovė turi būti nuo 10 A iki 16 A.

Kištuko lizdas neturi būti už prietaiso, prie jo turi būti įmanoma lengvai prieiti.

Prietaiso nejunkite prie pailginimo laido ar paskirstytuvo.

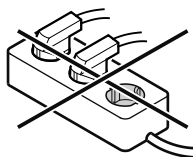

Nenaudokite srovės keitiklių (adapterių iš nuolatinės srovės į kintamąją) ar energijos taupymo įrenginių. Taip galima sugadinti elektroniką!

## Valdymo ir kontrolės prietaisai

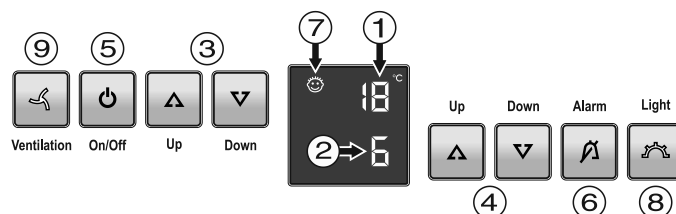

- Viršutinio skyriaus temperatūros indikatorius
- Apatinio skyriaus temperatūros indikatorius
- Viršutinio skyriaus temperatūros nustatymo mygtukas
- Apatinio skyriaus temperatūros nustatymo mygtukas
- Ijungimo / išjungimo mygtukas (prietaiso įjungimas ir išjungimas)
- Aliarmo išjungimo mygtukas
- Ijungta apsauga nuo vaikų
- Vidinio apšvietimo įjungimo / išjungimo mygtukas
- Ventiliatoriaus įjungimo mygtukas

## Prietaiso įjungimas ir išjungimas

### Įjungimo

Paspauskite **On/Off** mygtuką, kad šviestų temperatūros indikatorius.



On/Off

### Išjungimas

**On/Off** mygtuką spustelėkite apie 3 sekundes, kad temperatūros indikatorius užgestų.

## Temperatūros nustatymas

Abiejuose skyriuose temperatūra gali būti nustatyta atskirai.

- (1) Viršutinis skyrius
- (2) Apatinis skyrius

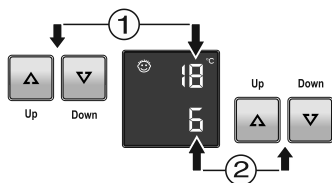

### Temperatūros sumažinimas / šalčiau

Paspauskite **Down** mygtuką.

### Temperatūros padidinimas / šilčiau

Paspauskite **Up** mygtuką.

- Pirmą kartą paspaudus mygtuką, pradeda mirksėti indikatorius.
- Dar kartą paspaudus galite pakeisti temperatūros nustatymus.
- Po maždaug 5 s po paskutinio mygtuko paspaudimo, automatiškai persijungia elektronika ir rodoma faktinė temperatūra.

Temperatūra nustatoma nuo +5 °C iki +20 °C.

Rekomenduojamos tokios vyno gėrimo temperatūros.

Raudonas vynas nuo **+14 °C iki +20 °C**

Rožinis vynas nuo **+10 °C iki +12 °C**

Baltas vynas nuo **+8 °C iki +12 °C**

Prancūziškas, itališkas šampanas **+7 °C iki +9 °C**

Putojantis prancūziškas vynas nuo **+5 °C iki +7 °C**

Ilgesniam vyno laikymui rekomenduojama temperatūra nuo +10 °C iki +12 °C.

## Ventiliatorius

Ventiliatorius užtikrina pastovią ir vienodą vidaus temperatūrą bei vyno laikymui tinkamą klimatą.

Paspaudus ventiliatoriaus mygtuką **Ventilation** prietaise padidinama drėgmė, o tai teigiamai veikia vyno išlaikymą.



Padidinta drėgmė apsaugo butelių kamščius nuo išdžiuvimo.

## Durų atidarymo aliarmas

Jei durys yra atidarytos ilgiau nei 60 sekundžių, pasigirsta signalas.

Jei dedant butelius reikalinga, kad durys ilgiau būtų atidarytos, paspauskite durų aliarmo mygtuką **Alarm** ir signalas išsijungs.



Alarm

Kai durys uždarytos, įspėjimo signalas vėl veikia.

## Temperatūros signalas

Kai kameroje pasiekiamas netinkama temperatūra, suskamba įspėjimo signalas ir mirksi temperatūros indikatorius rodyklė.



- Paspaudus mygtuką aliarmo **Alarm**, signalas išsijungia.

Jei ilgesnį laiką nutrauktas elektros tiekimas, temperatūra kameroje gali smarkiai padidėti. Kai pašalinamas elektros gedimas, temperatūros sumažėjimas rodomas indikatoriuje.

Temperatūros indikatorius nustoja mirksėti, kai tik temperatūra pasiekia nustatytą reikšmę.

## Temperatūros aliarmas atsiradus prietaiso gedimui

Kai sutrinka prietaiso veikimas, kameros temperatūra gali pakilti per aukštai arba nukristi. Įsijungia įspėjamasis signalas ir mirksi temperatūros indikatorius.

- Paspaudus mygtuką **Alarm**, signalas išsijungia.

Jei rodoma per didelė (per šilta) temperatūra, patikrinkite, ar gerai uždarytos durys.

Jei po valandos ir toliau temperatūros indikatorius vertė didėja arba mažėja, susisiekite su klientų aptarnavimo centru.

Jei indikatoriuje pasirodo **F0** arba **F1**, vadinasi, prietaise įvyko gedimas. Tokiu atveju susisiekite su klientų aptarnavimo centru.

## Nustatymai

Šia funkcija galite nustatyti apsaugą nuo vaikų ir indikatorius apšvietimą. Apsauga nuo vaikų apsaugo prietaisą nuo nepageidaujamo išjungimo.

### Apsaugos nuo vaikų įjungimas

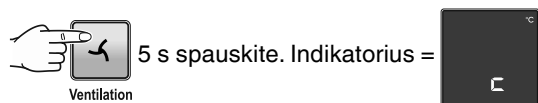

### Apsaugos nuo vaikų išjungimas

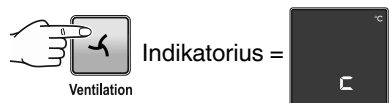
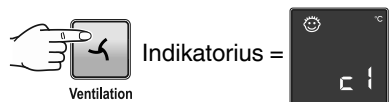
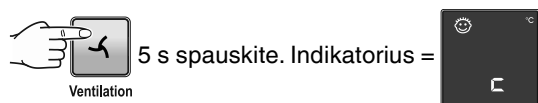

### Ekranų apšvietimo nustatymas

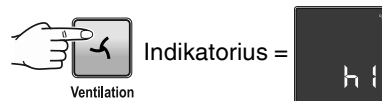
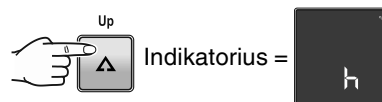
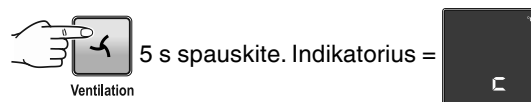

Mygtukais arba parinkite pageidaujamą nustatymą.

**h1** = mažiausias apšvietimas

**h5** = didžiausias apšvietimas

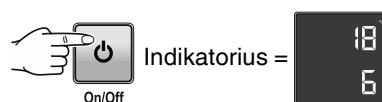
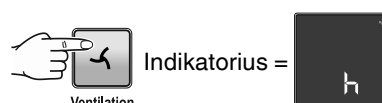

Nustatytas apšvietimas įsijungia po minutės.

### Nuoroda

Kai mygtukas paspaustas, ekranas šviečia 1 minutę didžiausiu pajėgumu.

Prietaiso eksploatacijos metu lempų apšvietimo lygis rodomas tada, kai pasiekama nustatyta prietaiso vidinė temperatūra.

### Pristatymo režimas

Pristatymo režimą galima įjungti, kai prietaisas pristatomas parodose ar pardavimo skyriuose.

#### Šiame režime šaldymo funkcija yra išjungta!

Jei šis režimas buvo įjungtas netyčia, galima jį išjungti.

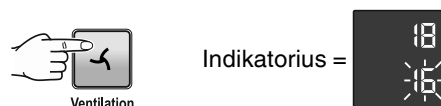
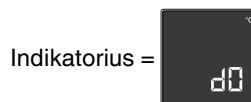

Įsijungia šaldymo mechanizmas. Mirksi temperatūros indikatorius.

Prietaisas vėl veikia įprastu režimu.

## Vidinis apšvietimas

Vidinė kamera apšviečiama LED juosta, įrengta kiekviename skyriuje.

Vidinis apšvietimas įsijungia kiekvieną kartą, kai atidaromos durelės.

Vidinis apšvietimas išsijungia po 5 s uždarius dureles.

Jei norite, kad lempos šviestų ir uždarius prietaiso dureles, paspauskite **Light** mygtuką.

Light



### Nuoroda

Ši funkcija veikia abiejuose skyriuose.

Taip pat galima nustatyti apšvietimo ryškumą.

- Paspauskite **Light** mygtuką.

Up Down Alarm Light

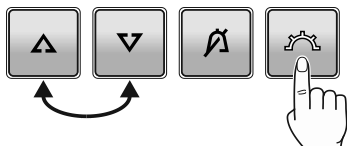

- Laikykite nuspaustą **Light** mygtuką ir tuo pačiu metu temperatūros nustatymo mygtuku reguliuokite apšvietimą šviesiau ar tamsiau.

**Nuoroda:** Apšvietimo ryškumas keičiasi visuose skyriuose.

Apšvietimas	
Energinio efektyvumo klasė <sup>1</sup>	Šviesos šaltinis
Šiame gaminyje yra energinio efektyvumo klasės F šviesos šaltinis	Šviesos diodas
<sup>1</sup> Prietaise gali būti skirtingų energinio efektyvumo klasių šviesos šaltiniai. Mažiausia energinio efektyvumo klasė nurodyta.	

## Žymėjimo etiketės

Prie kiekvienos medinės lentynos yra pridamos žymėjimo etiketės.

Tad galite pažymėti, kokios vyno rūšys sudėtos skyriuose.

Papildomas žymėjimo etiketes galite įsigyti pardavimo skyriuose.

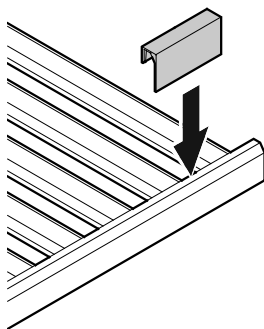

## Oro ventilacija per aktyvintos anglies filtrą

Priklausomai nuo aplinkos sąlygų vynai brandinami toliau.

Tad oro kokybė puikiai tinkama konservavimui.

Mes rekomenduojame kas metus keisti nurodytą filtrą, kurį galite įsigyti pardavimo skyriuose.

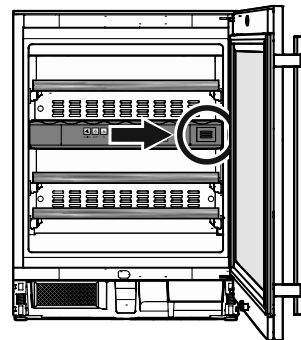

### Filtro keitimas

- Filtrą paspauskite ir atleiskite.

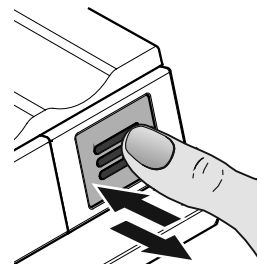

- Ištraukite filtrą.

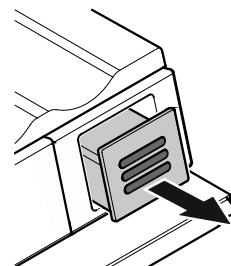

- Nuimkite galinę filtro dalį.

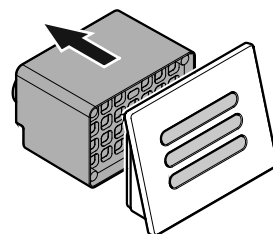

- Uždėkite naują filtrą.

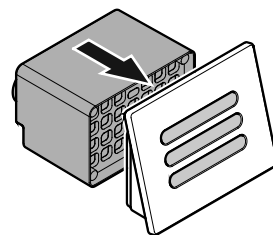

- Įstatykite filtrą iki galo ir atleiskite.

Filtras užsifiksuoja automatiškai.

Pasigirsta spragtelėjimas.

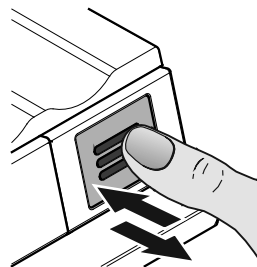



## Apsauginis užraktas

Spyna su apsauginiu mechanizmu įrengta prietaiso duryse.

### Prietaiso užrakinimas

- Raktą įkiškite kryptimi 1.
- Pasukite raktą 90° kampu.

Kai norite atrakinti prietaisas, vadovaukitės ta pačia eiga.

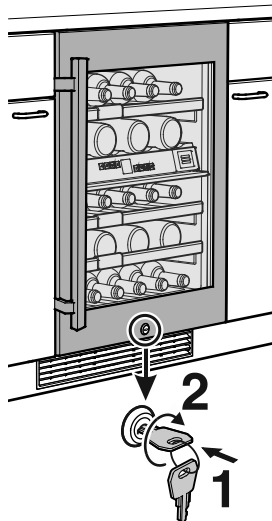

## Vyno butelių laikymo eskizas

0,75 l Bordo buteliai pagal NF H 35-124 normą

Butelių skaičius

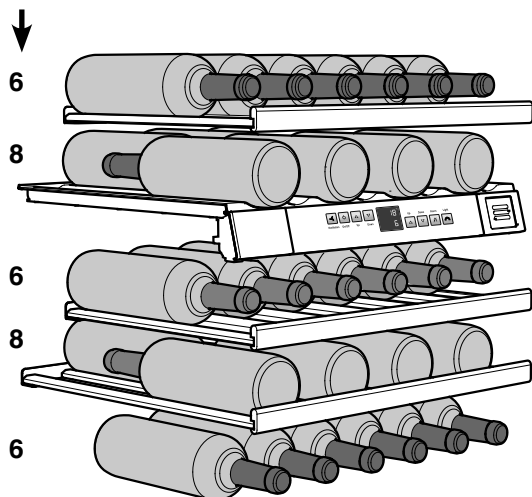

Viso 34 buteliai



**Dėmesio**

Maksimalus pakrovimas tenkantis vienai medinei lentynai 25 kg.

## Valymas

Nesilaikant šių nurodymų produktai gali sugesti.

### ⚠️ ĮSPĖJIMAS

Prieš valymą būtina atjungti prietaisą nuo elektros tinklo. Ištraukite elektros kištuką arba išjunkite saugiklius!

Reguliariai valykite paviršius, kurie liečiasi maisto produktais ir pasiekiamomis nutekėjimo sistemomis!

Jeigu durelės ilgesnį laiką paliekamos atidarytos, prietaiso skyriuose gali reikšmingai pakilti temperatūra.

- Prietaiso vidų, įrangos detales ir išorines sienes valykite drungnu vandeniu, į kurį įpilkite truputį indų ploviklio. Jokiais būdais nenaudokite valymo priemonių ar cheminių tirpiklių, kurių sudėtyje yra smėlio arba rūgšties.
- Stiklinio paviršiaus valymui naudokite stiklo valiklius, nerūdijančio plieno paviršiams tinkamus valiklius.

### ⚠️ ATSARGIAI

Prietaiso dalių pažeidimo pavojus ir susižeidimo pavojus dėl karštų garų.

Nevalykite prietaiso garų valymo prietaisais!

- Stenkitės, kad valymo vanduo nepatektų į elektrines dalis ir ventiliacines angas.
- Viską gerai nusausinkite šluoste.
- Nepažeiskite ir nenuimkite duomenų lentelę įrenginio kitoje pusėje - ji svarbi klientų aptarnavimo centro darbuotojams.

Jeigu prietaisas ilgesnį laiką stovi tuščias, jį reikia išjungti, atitirpinti, išvalyti ir išdžiovinti, o dureles laikyti atidarytas, kad neatsirastų pelėsis.

### Dulkių filtro valymas

Dulkių filtras, įmontuotas prietaiso pagrinde, valomas kartą per metus.

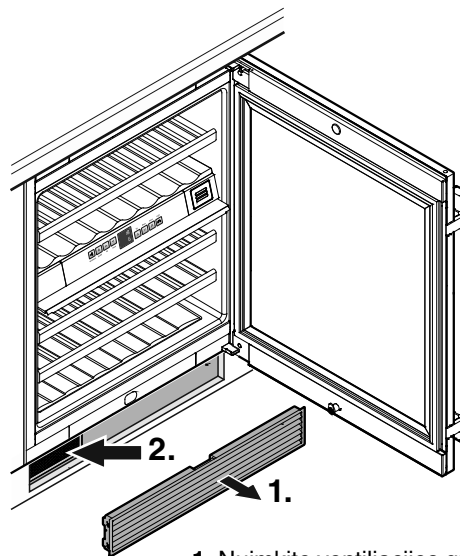

1. Nuimkite ventiliacijos grotelės nuo pagrindo.
2. Siurbliu išvalykite dulkių filtrą.
3. Vėl uždėkite ventiliacijos grotelės.

## Medinės lentynos išėmimas ir įdėjimas

Tam, kad galėtumėte patogiai išvalyti vidinę kamerą, galite išimti medines lentynas.

### Medinę lentyną išėmimas

Lentyną dešinėje ir kairėje pusėje pakelkite į viršų ir patraukite į priekį.

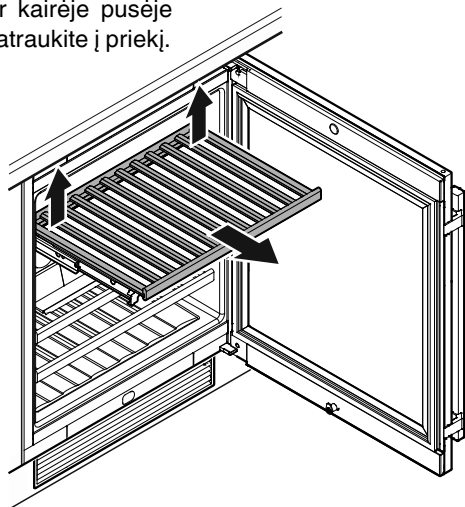

### Medinę lentyną įdėjimas

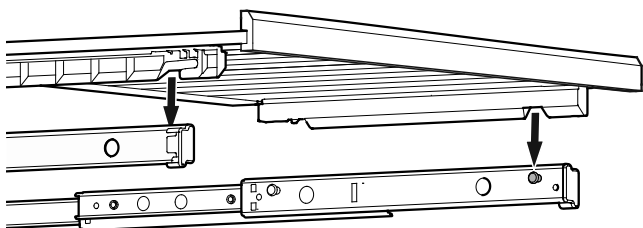

Ištraukite laikiklių bėgelius. Medinę lentyną įstatykite į varžtelius laikiklių grioveliuose.

Medinę lentyną į su bėgeliais įstatykite iki galo prietaise.

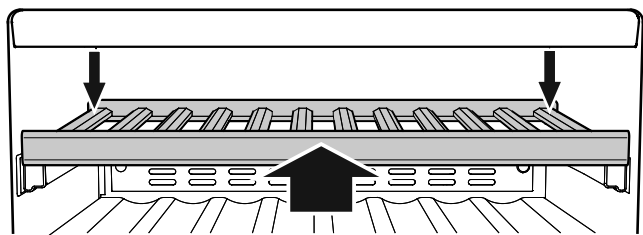

Spustelėkite lentyną, kol ji užsifiksuoja priekyje.

Lentyną spustelėkite kairėje ir dešinėje pusėje ir užfiksokite.

## Gedimai

### • Indikatoriaus ekrane rodoma F0 arba F1.

– Prietaise įvyko gedimas. Susisieki su klientų aptarnavimo centru.

### • Prietaiso kameroje veikia ventiliatorius, nors ventiliatoriaus funkcija išjungta ir kompresorius (šaldymo mechanizmas) sustoja.

– Tai pagal nustatytą vidaus ir aplinkos temperatūrą yra normali būseną.

Šias gedimų priežastis patikrinę galite pašalinti patys.

### • Prietaisas neveikia. Patikrinkite, ar

- prietaisas įjungtas,
- kištukas teisingai įjungtas į elektros lizdą,
- tvarkingi elektros lizdo saugikliai.

### • Įjungus elektros kištuką, šaldymo mechanizmas neveikia, nors temperatūros indikatoriuje rodoma reikšmė.

– Įjungtas pristatymo režimas. Išjunkite pristatymo režimą, kaip nurodyta skyriuje **Pristatymo režimas**.

### Prietaisas veikia per garsiai, patikrinkite, ar

- prietaisas tvirtai stovi ant grindų,
- nuo veikiančio šaldymo įrenginio ne vibruoja greta stovintys baldai ar daiktai. Nepamirškite, kad šniokščiančio garso šaldymo sistemoje išvengti negalima.

### Temperatūra yra nepakankamai žema, patikrinkite

- ar ji nustatyta taip, kaip aprašyta skirsnyje Temperatūros reguliavimas“ ar teisinga nustatyta temperatūra;
- ar atskirai įdėtas termometras rodo teisingą temperatūrą.
- Ar neužsikimšo ventiliacinės angos?
- Ar nepurvinas dulkių filtras prietaiso pagrindu? Žr. skyrių **"Dulkių filtro valymas"**.
- Ar stovėjimo vieta nėra per arti šilumos šaltinio?

Jeigu neradote nei vienos iš aukščiau paminėtų priežasčių ir negalite patys pašalinti gedimo, kreipkitės į artimiausią techninio aptarnavimo skyrių. Nurodykite tipo numerį (1), aptarnavimo (2) ir serijos numerį (3), esantį ant duomenų lentelės.

XXX 9999 Index 99 X / 999		Serv. Nr./No. Service: 9999999-99						
1	Ap. Tip. / AP-Type	2	Series Capacity					
3	Ap. Ser. / AP-Ser.		Guifhemerijagen / Freezing Capacity					
			kg / 24 h					
Normal	Gen	K	G	KE	FED	R	6000	D
Naz.Capacity	Tc	F	F	/CE	BEO			
Videns Ush	Tc	F	F	/C	HC			
Capac. Ush	Tc	F	F	/C	HC			
								99.999.999.9

Duomenų lentelės padėtis nurodyta **Prietaiso apibūdinimas** skyriuje.

## Išjungimas

Jei prietaisas išjungiamas ilgesniam laikui: prietaisą išjunkite, ištraukite kištuką iš elektros kištuką arba išjunkite ar išsukite saugiklius.

Prietaisą išvalykite ir palikite pravertas jo duris, kad viduje neatirsytų blogas kvapas.

Prietaisas atitinka atitinkamus ES direktyvos 2014/35/EU, 2014/30/EU, 2009/125/EG ir 2011/65/EU saugos reikalavimus.





**Liebherr Hausgeräte Lienz GmbH**

Dr.-Hans-Liebherr-Strasse 1

A-9900 Lienz

Österreich

[www.liebherr.com](http://www.liebherr.com)

---

---

---

---