

Инструкция за експлоатация

Шкаф за темперирание на вино

Прочетете инструкцията за експлоатация преди пускане в експлоатация

страница 54

BG



7085 981-00

EWT 91 / EWT 92

LIEBHERR

Съдържание

| | |
|---|----|
| Съдържание | 54 |
| Степенуване на предупредителните указания..... | 54 |
| Указания за безопасност и предупреждения | 54 |
| Символи върху уреда: | 55 |
| Описание на уреда..... | 56 |
| Климатичен клас..... | 57 |
| Област на приложение на уреда | 57 |
| Указание за извозване на отпадъци..... | 57 |
| База данни EPREL | 57 |
| Панел за управление | 58 |
| Включване на уреда..... | 58 |
| Смяна на езика и температурната единица | 58 |
| Главно меню..... | 59 |
| Настройка на температурата | 59 |
| Вентилатор | 60 |
| Светлина за презентирание | 60 |
| SabbathMode..... | 61 |
| Изключване на уреда | 61 |
| Съобщение за извършване на поддръжка | 62 |
| Потвърждение на техническата поддръжка | 62 |
| Меню Setup | 63 |
| SmartDeviceBox (не е приложено във всички държави) .. | 65 |
| Описание на дисплея на SmartDevice..... | 65 |
| Алармени съобщения | 66 |
| Скица за съхранение..... | 68 |
| Оборудване..... | 69 |
| Почистване | 71 |
| Изваждане и поставяне на дървена преграда | 71 |
| Меню за поддръжка | 73 |
| Поддръжка | 74 |
| Допълнителни функции | 75 |
| Повреда..... | 78 |
| Изваждане от употреба | 78 |

Степенуване на предупредителните указания

| | |
|---|---|
|  ОПАСНОСТ! | обозначава непосредствено опасна ситуация, която ако не бъде избегната, ще доведе до смърт или сериозно нараняване. |
|  ПРЕДУПРЕЖДЕНИЕ! | обозначава опасна ситуация, която ако не бъде избегната, би могла да доведе до смърт или сериозно нараняване. |
|  ВНИМАНИЕ! | обозначава опасна ситуация, която ако не бъде избегната, би могла да доведе до лека или средна телесна повреда. |
| Внимание | обозначава опасна ситуация, която ако не бъде избегната, би могла да доведе до материални щети. |
| Указание | обозначава полезни указания и съвети. |

Указания за безопасност и предупреждения

- **ПРЕДУПРЕЖДЕНИЕ:** не запущвайте вентилационните отвори в корпуса на уреда или в корпуса за монтиране.
- **ПРЕДУПРЕЖДЕНИЕ:** не използвайте механични приспособления или други средства, различни от препоръчаните от производителя, за да ускорите размразяването.
- **ПРЕДУПРЕЖДЕНИЕ:** не увреждайте тръбите на хладилния агент.
- **ПРЕДУПРЕЖДЕНИЕ:** не използвайте електрически уреди в хладилното отделение, които не отговарят на препоръчания от производителя тип.
- **ПРЕДУПРЕЖДЕНИЕ:** захранващият кабел трябва да се пази от увреждане при инсталирането на уреда.
- **ПРЕДУПРЕЖДЕНИЕ:** от задната страна на уреда не трябва да се разполагат и използват контакти/разклонители с няколко гнезда, както и други електронни устройства (като например халогенни трансформатори).
- **ПРЕДУПРЕЖДЕНИЕ:** опасност от нараняване вследствие на електрически удар! Под капака има токопроводящи части. Вътрешното LED осветление трябва да бъде заменяно или ремонтирано само от службата за обслужване на клиенти или обучен специализиран персонал.
- **ПРЕДУПРЕЖДЕНИЕ:** съществува опасност от нараняване от LED лампата. Интензитетът на светлината на LED осветлението отговаря на лазерен клас от рисковата група 2. Ако капакът е повреден: не гледайте директно в осветлението с оптични лещи от близко разстояние. Очите могат да бъдат наранени.
- **ПРЕДУПРЕЖДЕНИЕ:** този уред трябва да бъде укрепен в съответствие с инструкцията за експлоатация (указанието за монтиране), за да се избегнат опасности вследствие на недостатъчна стабилност.
- Не стъпвайте и не се опирайте на цокъла, чекмеджетата, вратите и др.
- Този уред може да се използва от деца на 8 и повече години, както и от лица с намалени физически, сензорни или умствени способности или липса на опит и знания, ако те бъдат наблюдавани или инструктирани за безопасното използване на уреда и разбират произтичащите от това опасности. Децата не бива да играят с уреда. Почистването и поддръжката от потребителя не бива да се провежда от деца без наблюдение. Деца на възраст над 3 години и по-малки от 8 години могат да поставят и вземат продукти в/от хладилника/фризера.

Символи върху уреда:

- Не съхранявайте в уреда експлозивни вещества, като например аерозолни опаковки с възпламеняващо се газообразно гориво.
- С цел избягване на физически наранявания и материални щети уредът трябва да се инсталира от 2 лица.
- Проверете уреда за повреди, след като го разпаковате. В случай на наличието на повреди се свържете с доставчика. Не включвайте уреда в електрозахранването.
- Избягвайте продължителен контакт на кожата със студени повърхности (например охладени/замразени продукти). При необходимост вземете предпазни мерки (например използвайте ръкавици).
- Не употребявайте продукти с изтекъл срок на годност. Същите могат да причинят хранително отравяне.
- Ремонтите и техническото обслужване на уреда трябва да бъдат извършвани само от службата за обслужване на клиенти или обучен специализиран персонал. Същото важи и за смяната на захранващия кабел.
- Ремонтите и техническото обслужване на уреда трябва да се извършват само при видимо изваден щепсел от контакта.
- Монтирайте, свързвайте и изхвърляйте уреда само в съответствие с инструкцията за експлоатация.
- В случай на повреда извадете щепсела от контакта или изключете предпазителя.
- Разединявайте захранващия кабел от мрежата само с издърпване за щепсела. Не дърпайте за кабела.
- Не съхранявайте ключовете на уреди, които се заключват, в близост до уреда и в обсега на деца.
- Уредът е предвиден за употреба в затворени помещения. Не привеждайте в експлоатация уреда на открито или в участъци с влага или пръскаща вода.
- Не използвайте вътрешното LED осветление за осветяване на помещението. Вътрешното LED осветление на уреда служи само за осветяване на вътрешността му.
- Избягвайте използването на открит огън или източници на запалване във вътрешността на уреда.
- Съхранявайте алкохолни напитки или други опаковки, съдържащи алкохол, само плътно затворени.

| | |
|---|--|
|  | <p>Символът може да се намира върху компресора. Той се отнася до маслото в компресора и указва следната опасност: Може да бъде смъртоносно при поглъщане или попадане в дихателните пътища. Това указание е от значение само за рециклирането. При нормална експлоатация не съществува никаква опасност.</p> |
|  | <p>Символът се намира върху компресора и указва опасност от пожароопасни вещества. Не отстранявайте стикера.</p> |
|  | <p>Този или подобен стикер може да се намира от задната страна на уреда. Той указва, че във вратата и/или корпуса има вакуумни изолиращи панели (VIP) или перлитни панели. Това указание е от значение само за рециклирането. Не отстранявайте стикера.</p> |

Описание на уреда

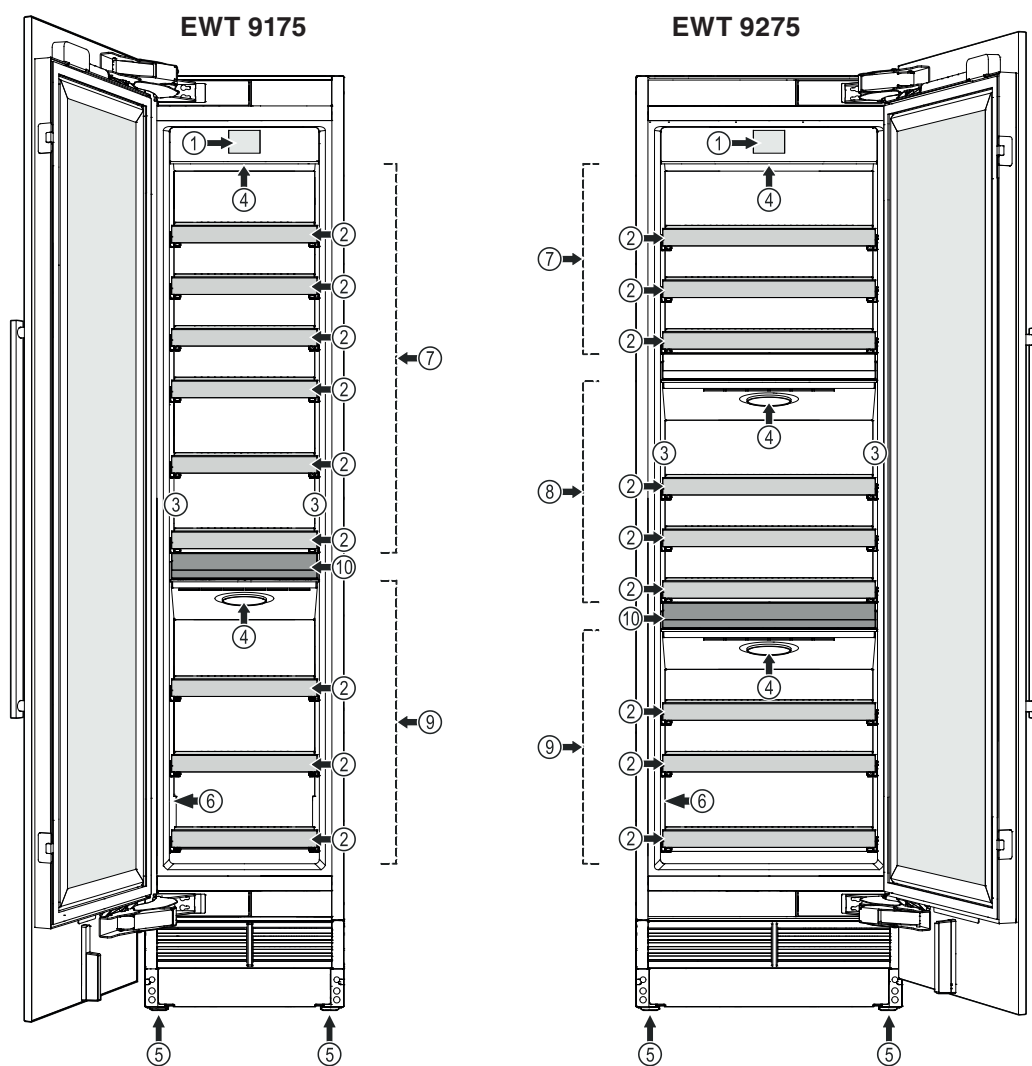

- (1) Панел за управление
- (2) Подвижна преграда
- (3) Светлина за презентиране
- (4) Въздушен филтър
- (5) Регулируеми крачета
- (6) Фирмена табелка
- (7) Горна зона
- (8) Средна зона (само EWT 9275)
- (9) Долна зона
- (10) Полица за сервиране

Климатичен клас

Климатичният клас указва при каква температура на помещението трябва да се използва уреда, за да се достигне пълния охлаждащ капацитет.

Климатичният клас е отпечатан на фирмената табелка.

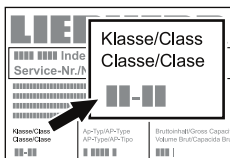

Мястото на фирмената табелка може да се види в глава **Описание на уреда**.

Климатичен клас Температура на помещението

| | |
|-------|------------------|
| SN | +10 °C до +32 °C |
| N | +16 °C до +32 °C |
| ST | +16 °C до +38 °C |
| T | +16 °C до +43 °C |
| SN-ST | +10 °C до +38 °C |
| SN-T | +10 °C до +43 °C |

Не въвеждайте в експлоатация уреда при температура на помещението различна от предписаната!

Област на приложение на уреда

Уредът е изключително подходящ за складиране на вино в домашни или близки до домашните условия. В това число спадат например използването

- в кухни за персонала, в пансиони
- от гости във вили, хотели, мотели и други квартири,
- при кетъринг или подобни услуги в търговията на едро.

Използвайте уреда най-вече в домашни условия. Всякакъв друг вид приложения са недопустими. Уредът не е подходящ за складиране и охлаждане на медикаменти, кръвна плазма, лабораторни препарати или такива вещества и продукти, подобни на тези от Директивата за медицински продукти 2007/47/ЕО. При неправилна употреба на уреда може да стигне до увреждане на складираната стока или до нейното разваляне. В по-широк смисъл уредът не е подходящ за използване в участъци, застрашени от експлозия.

Указание за извозване на отпадъци

Уредът съдържа качествени материали и трябва да бъде изхвърлен отделно от несортираните битови отпадъци. Извозването на отпадъци от излезли от употреба уреди трябва да бъде направено професионално и по подходящ начин, съобразно действащите местни предписания и закони.



При извозването на излезли от употреба уред не трябва да се поврежда неговият хладилен контур, за да не се предизвика неконтролируемо изпускане на съдържащите се в него хладилни агенти (данни на фирмената табелка) и масло.

- Извадете уреда от експлоатация.
- Извадете щепсела.
- Отделете охранващия кабел.

⚠ ПРЕДУПРЕЖДЕНИЕ

Опасност от задушаване с опаковъчните материали и фолия!

Не оставяйте децата да играят с опаковъчния материал!

Предайте опаковъчния материал на официален събирателен пункт.

База данни EPREL

От 1 март 2021 г. информацията относно енергийния етикет и изискванията за екопроектиране могат да бъдат намерени в европейската продуктова база данни (EPREL). Чрез следната връзка <https://eprel.ec.europa.eu/> можете да достигнете до продуктовата база данни. Тук ще бъдете подканени да въведете идентификатор на модела. Идентификатора на модела ще откриете на идентификационната табелка.

| Осветление | |
|--|--------------------|
| Клас на енергийна ефективност ¹ | Светлинен източник |
| Този продукт съдържа светлинен източник с клас на енергийна ефективност G | LED |
| ¹ Уредът може да съдържа светлинни източници с различни класове на енергийна ефективност. Посочена е най-ниската енергийна ефективност. | |

Панел за управление

Три различни действия за използване на панела за управление.

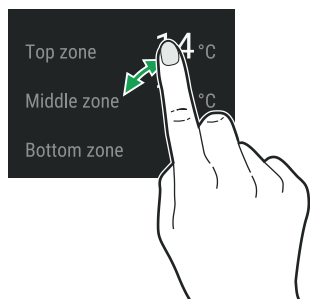

Докоснете

Докоснете, за да активирате функциите.

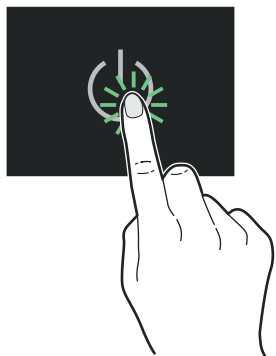

Натиснете

За активиране на функциите натискайте в продължение на около 2 секунди.

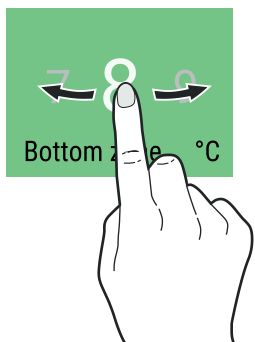

Избутайте

Надясно или наляво, за да навигирате в менюто или да търсите стойности.

Включване на уреда

Докоснете

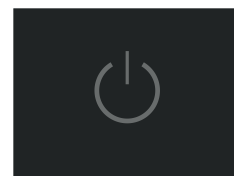

Избутайте към езика и докоснете



Налични езици:

- немски
- португалски (Бразилия)
- френски
- испански
- италиански
- английски (Великобритания)
- английски (САЩ)
- китайски
- руски

Избутайте на върху желаната температурна единица и докоснете

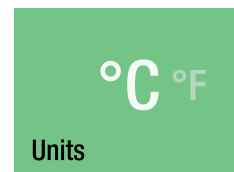

Докоснете за потвърждаване

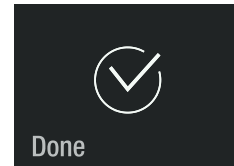

EWT 9175

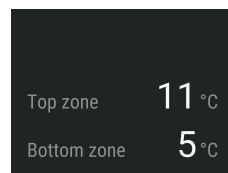

EWT 9275

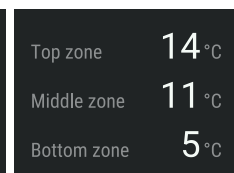







Смяна на езика и температурната единица

За смяна в бъдеще на езика и температурната единица уредът трябва да бъде включен и изключен (настройките на клиента не се изтриват).

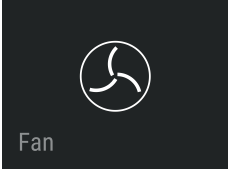
Главно меню

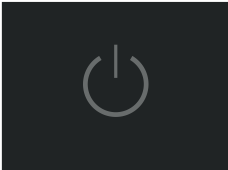
Навигирайте в главното меню. На разположение са следващите функции.

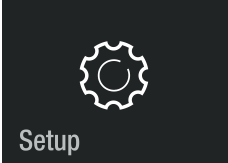
| | |
|--|---|
|  <p>14 °C Top zone</p> | <p>Температурният индикатор горна зона и настройка на температурата.</p> |
|  <p>11 °C Middle zone</p> | <p>Температурният индикатор средна зона и настройка на температурата (само EWT 9275).</p> |
|  <p>5 °C Bottom zone</p> | <p>Температурният индикатор долна зона и настройка на температурата.</p> |
|  <p>Fan</p> | <p>Включване и изключване на вентилатора.</p> |
|  <p>Presentation Light</p> | <p>Настройка на силата на светлината за презентирание.</p> |
|  <p>SabbathMode</p> | <p>Режим на работа на уреда за Шабат и празнични дни. Съответства на сертифициране STAR-K Kosher.</p> |
|  | <p>Включване и изключване на уреда.</p> |
|  <p>Maintenance</p> | <p>Описва смяната на филтрите и почистването на филтъра за прах.</p> |
|  <p>Setup</p> | <p>Позволява настройката на яркостта на екрана и съдържа информацията за уреда (сервизен номер, име на модела, сериен номер).</p> |

Настройка на температурата

Стандартната настройка е 12 °C (всички зони). Отделните зони могат да бъдат настроени независимо една от друга.

Избутайте на желаната зона.
Докоснете

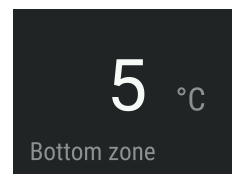

Избутайте на желаната зададена температура и докоснете.

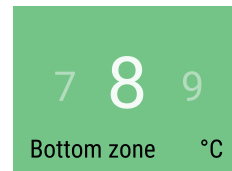

Мигащото число долу вдясно показва актуалната вътрешна температура. То изгасва при достигане на зададената температура.

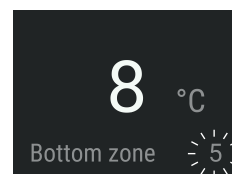

Затворете вратата на уреда.

EWT 9175

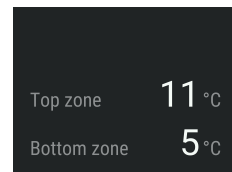

Индикация, когато вратата бъде отворена отново.

EWT 9275

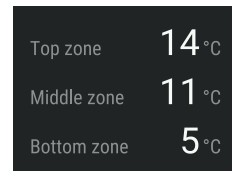

Температурният индикатор на хладилната част мига, когато действителната вътрешна температура се отклонява от зададената температура. Тя представя да мига, когато зададена температура е достигната. Когато се съхранява голямо количество неохладени вина, зададеното отклонение на температурата до достигане на зададената температура може да бъде активно и по-дълго време (до 24 часа).

Температурата може да бъде настроена между 5 °C и 20 °C.

Вентилатор

Вентилаторът във вътрешността гарантира постоянна и равномерна вътрешна температура и подходящ климат за съхранение на вино.

Чрез активиране на вентилацията (всички зони) влажността на въздуха в уреда се повишава отново, което се отразява много позитивно при дългосрочно съхранение.

Повишената влажност на въздуха предпазва дългосрочно от изсъхване на корковите тапи.

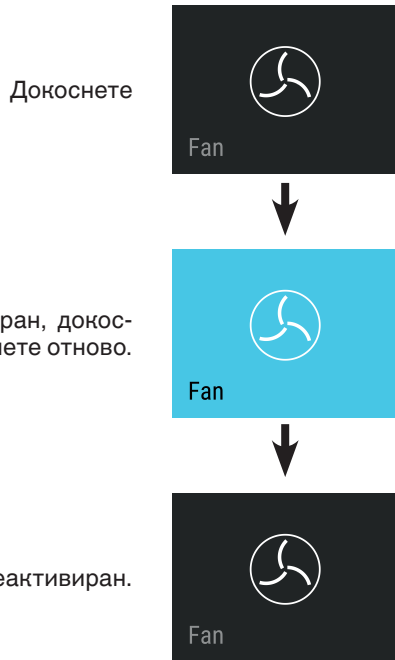

Светлина за презентирание

Светлината за презентирание се намира отляво и отдясно в хладилното отделение.

Светлината за презентирание се активира при затворена врата.

Активиране светлината за презентирание

Докоснете

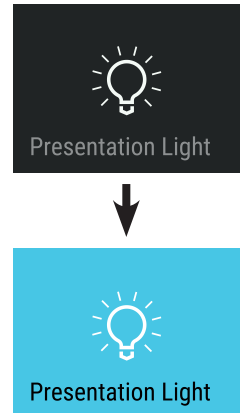

Светлината за презентирание е активирана, докоснете отново.

Настройка на яркостта на светлината за презентирание

Натискайте в продължение на около 2 секунди.

100 % = максимална яркост.
20 % = минимална яркост.
Избутайте на желаната стойност и докоснете.

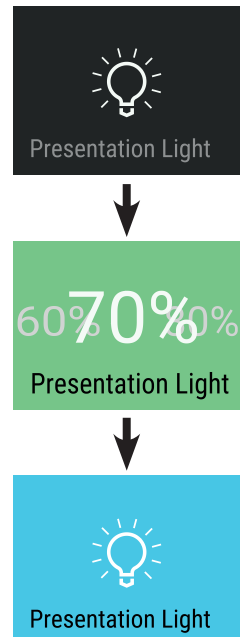

Светлината за презентирание е активирана, докоснете отново.

SabbathMode

Когато е активен SabbathMode, някои от функциите на електрониката са изключени, за да се постигне съответствие със сертифициране STAR-K Kosher.

- Осветлението остава изключено.
- Няма аларма за отворена врата.
- Няма аларма за температурата.
- След спиране на тока уредът в връща в режима SabbathMode.

Докоснете

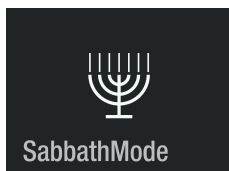

Натискайте бутона в продължение на около 2 секунди, за да активирате режима SabbathMode или докоснете за кратко, за да се върнете нормален режим на работа.

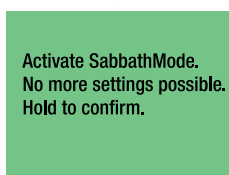

SabbathMode е активиран. SabbathMode се изключва след 120 часа автоматично. За да бъде деактивиран по рано режимът SabbathMode, натиснете отново.



SabbathMode е деактивиран.

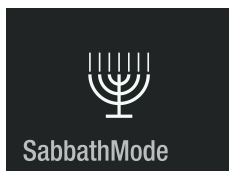

Изключване на уреда

Докоснете

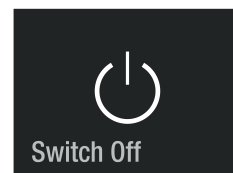

Натискайте бутона в продължение на около 2 секунди, за да изключите уреда или докоснете за кратко, за да се върнете нормален режим на работа.



Уредът е изключен.

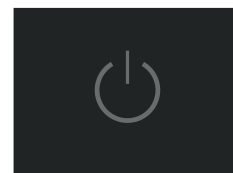

Съобщение за извършване на поддръжка

Периодично по време на експлоатацията на уреда се чува предупредително съобщение за извършване на поддръжка (6 месеца). Филтрите трябва бъдат сменени. Филтърът за прах трябва да бъде почистван.

Докоснете

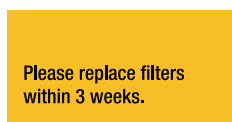

или

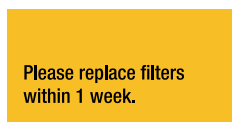

или



Докоснете

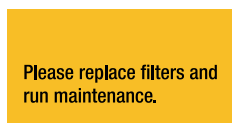

Затворете вратата на уреда.

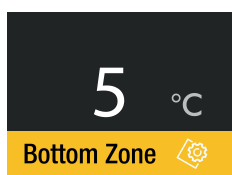

Индикация, когато вратата на уреда бъде отворена отново.

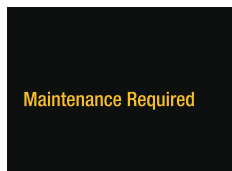

Купете въздушния филтър от търговски представител и изпълнете дейностите за техническа поддръжка.

Потвърждение на техническата поддръжка

Докоснете

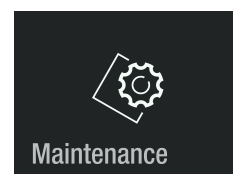

Докоснете



Сменете въздушния филтър, както е описано в глава **Поддръжка**. След това натиснете за около 2 секунди, за да продължите.

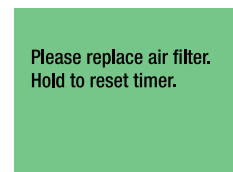

Почистете филтъра за прах, както е описано в глава **Поддръжка**. След това натиснете за около 2 секунди, за да продължите.

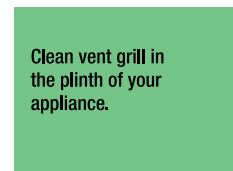

Избутайте надясно.

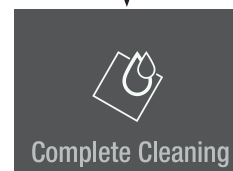

Докоснете, за да преустановите техническата поддръжка.

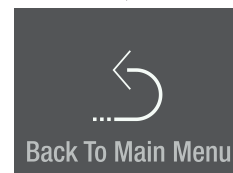

Меню Setup

Съдържа настройката на яркостта на дисплея, език, единици, активирането на SmartDeviceBox и информацията за уреда.

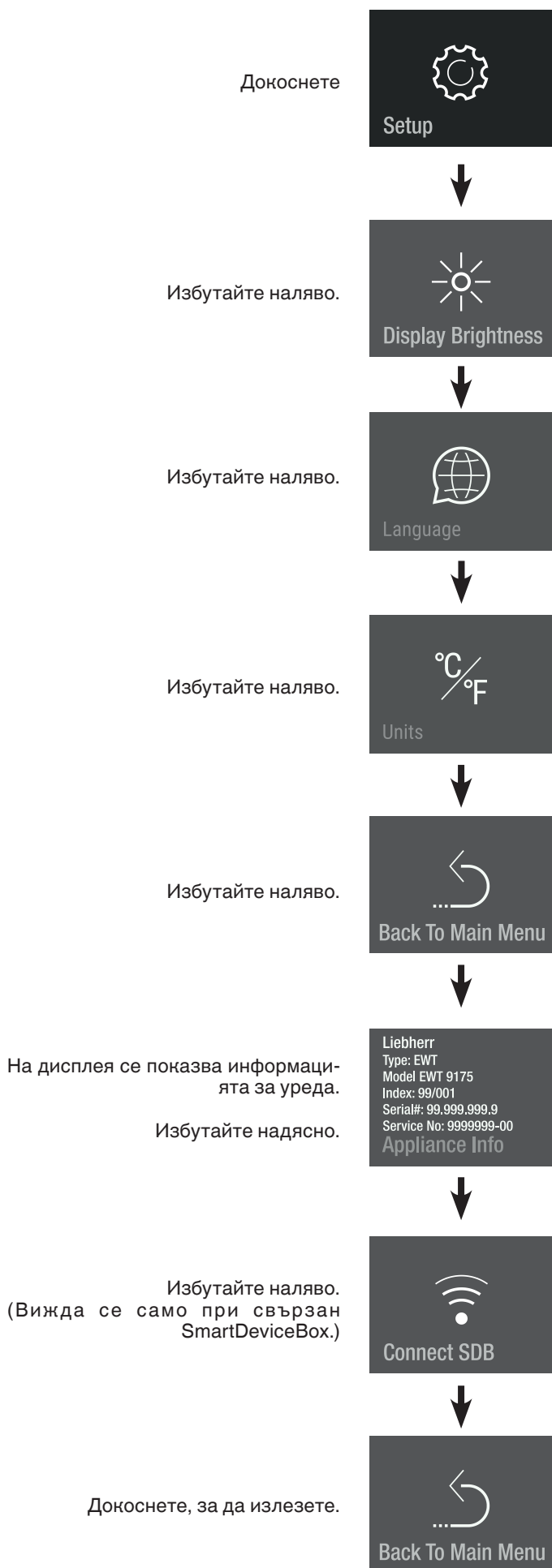

Яркост на дисплея

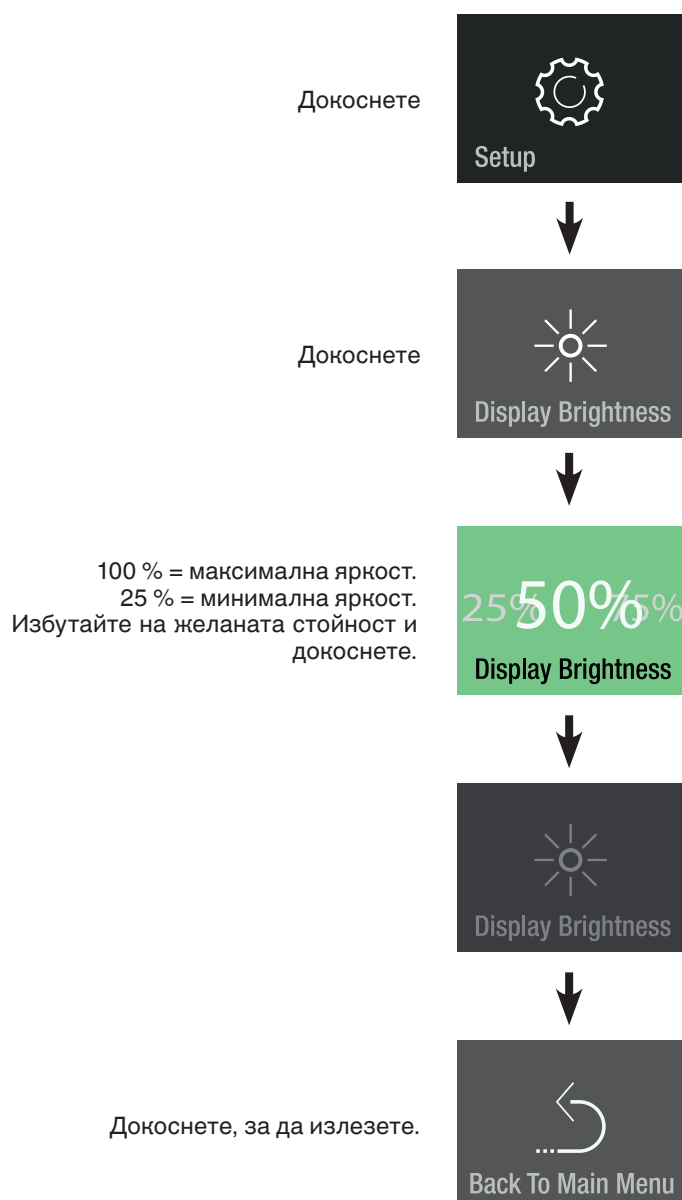

език

Докоснете

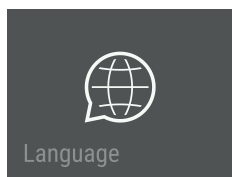

Избутайте към езика и докоснете

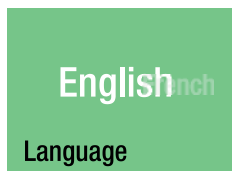

Налични езици:

- немски
- португалски (Бразилия)
- френски
- испански
- италиански
- английски (Великобритания)
- английски (САЩ)
- китайски
- руски

Избутайте два пъти наляво.

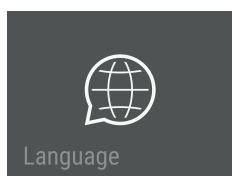

Докоснете, за да излезете.

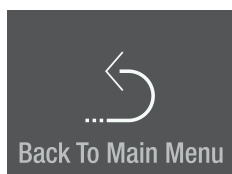

единици

Докоснете

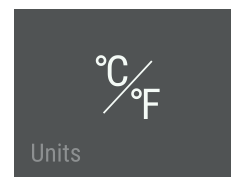

Избутайте на върху желаната температурна единица и докоснете

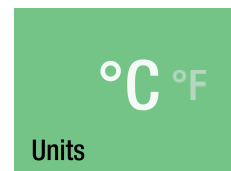

Избутайте наляво.

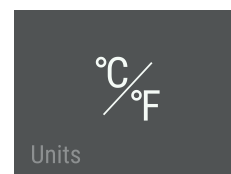

Докоснете, за да излезете.

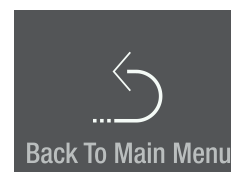

SmartDeviceBox (не е приложено във всички държави)

Уредът е подготвен за интеграция в Smart Home система и за разширени услуги.

Още информация за наличието и предварителните изисквания и отделните възможности могат да бъдат намерени на уеб страницата smartdevice.liebherr.com.



Свалете приложението "SmartDevice" на мобилното крайно устройство.

Стартирайте приложението от мобилното крайно устройство и следвайте указанията.

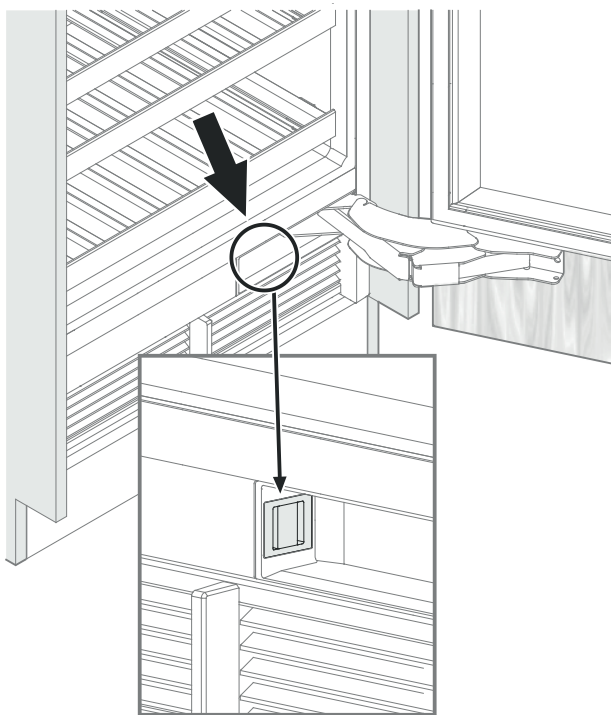

Функциите SmartDevice не се предоставят във всички държави.

Описание на дисплея на SmartDevice

SmartDeviceBox е свързан.

Hold to configure now.

SDB Inserted

Индикация за стартиране на WLAN връзка.



Connect SDB

Символът мига.

Връзката с WLAN се изгражда.



SDB Connecting

Показват се данните за регистриране на рутър.

Router_0123456789
01234567890123456

Connecting to:

Уредът е свързан с WLAN.



SDB Connected

RESET на връзката.

Reset SDB connection?
Hold to reset.

Това съобщение информира за проблеми с рутъра или с Интернет.



No Connection

Алармени съобщения

Аларма за отворена врата

Вратата на уреда е била отворена по-дълго от 60 секунди.

Действие
Затворете вратата на уреда.

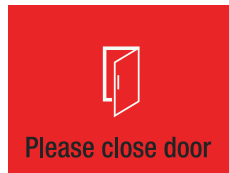

Аларма за температурата

Докоснете



Вътрешната температура е била твърде висока.

Докоснете
(при други аларми докоснете още веднъж)

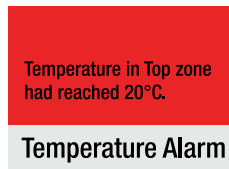

Докоснете



Действие
Проверете качеството на приборните хранителни продукти.

Индикацията на алармата изгасва, когато бъде достигната настроената температура.

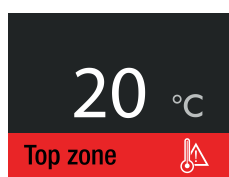

Аларма за захранването с електрически ток

Докоснете



Захранването с електрически ток е било прекъснато.

Докоснете

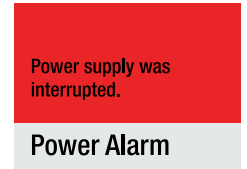

Когато вътрешната температура е била твърде висока.

Докоснете

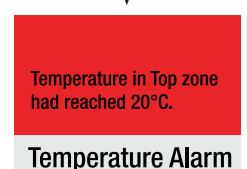

Докоснете



Действие
Проверете качеството на приборните хранителни продукти.

Индикацията на алармата изгасва, когато бъде достигната настроената температура.

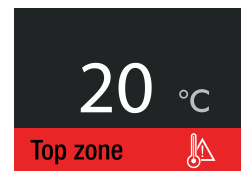

Аларма за грешки в електрониката

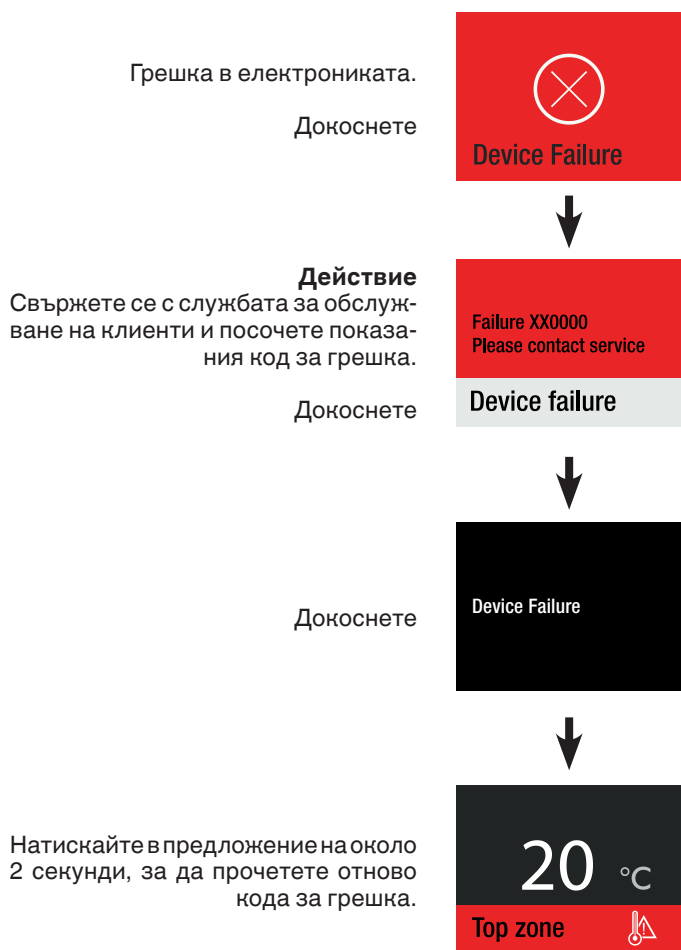

Грешка при свързване



Скица за съхранение

за 0,75 л бутилки "Бордо" според норма NFH 35-124

EWT 9175

Брой бутилки

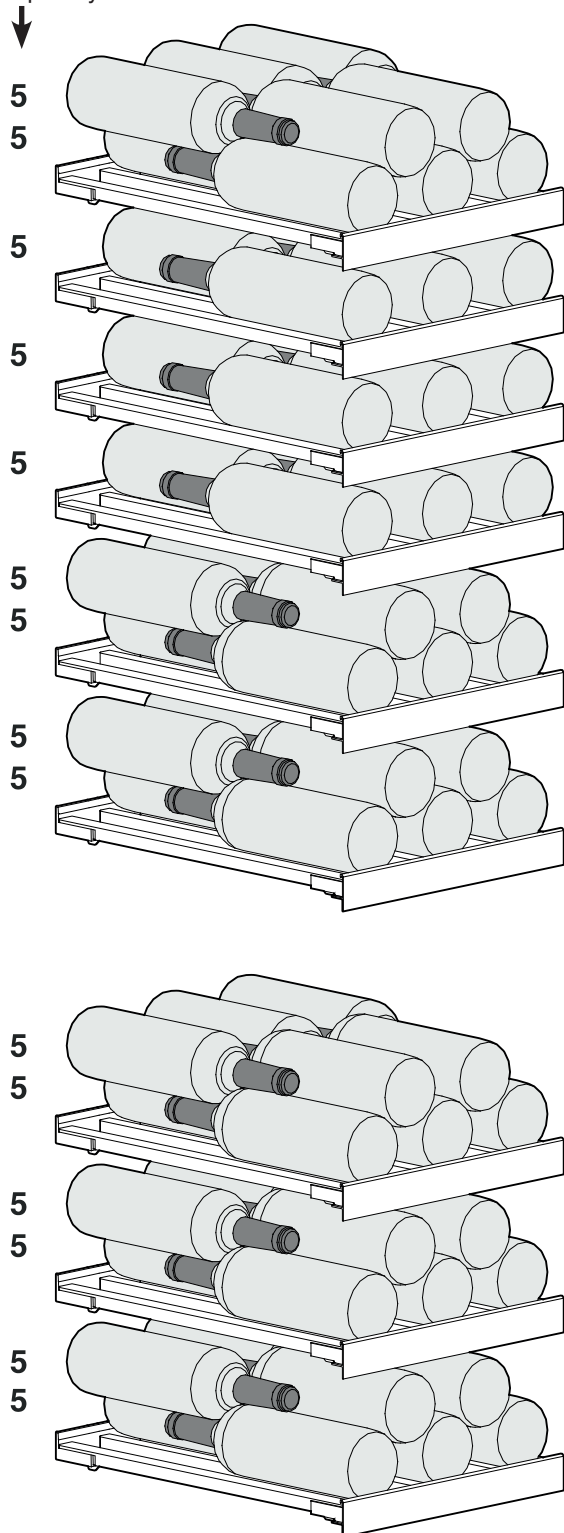

Общо 75 бутилки

EWT 9275

Брой бутилки

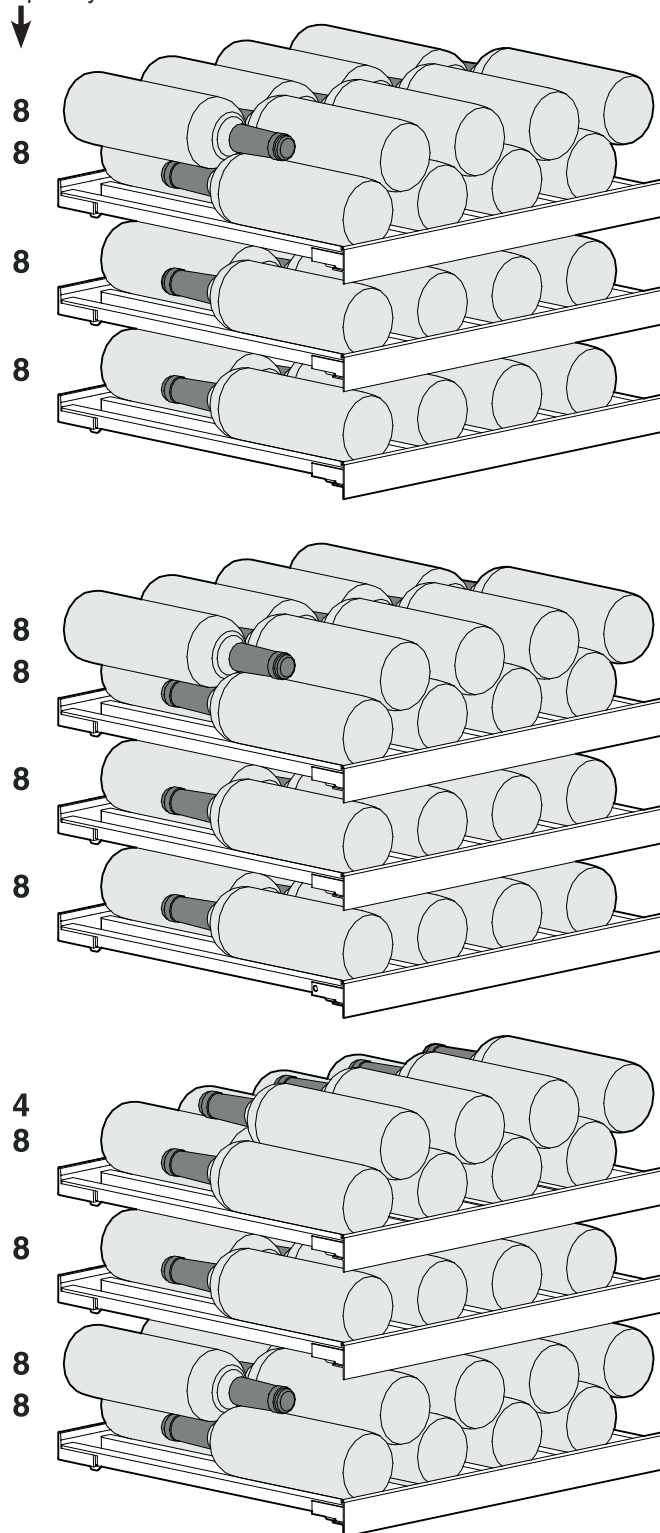

Общо 100 бутилки



Внимание

Максималното натоварване на всяка дървена преграда е 20 килограма.

Оборудване

Подвижна преграда

Планките могат да бъдат свалени и преместени, за да съхранявате по-големи или по-малки бутилки. Повдигнете планката отзад (1) и я изтеглете (2).

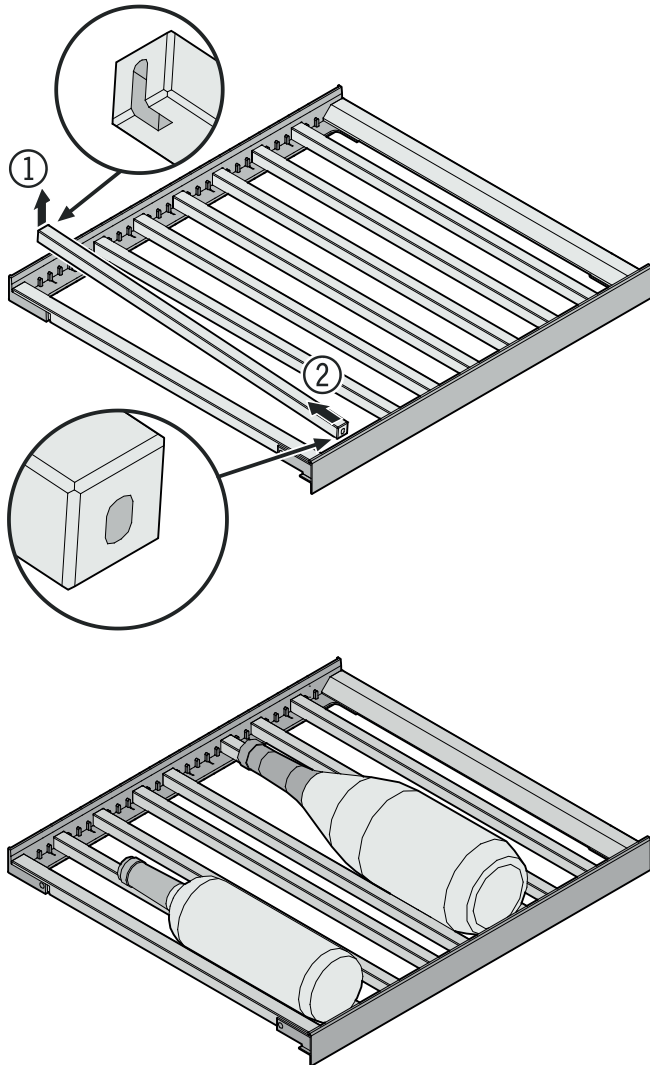

Разпределяне на планките за максимален брой бутилки

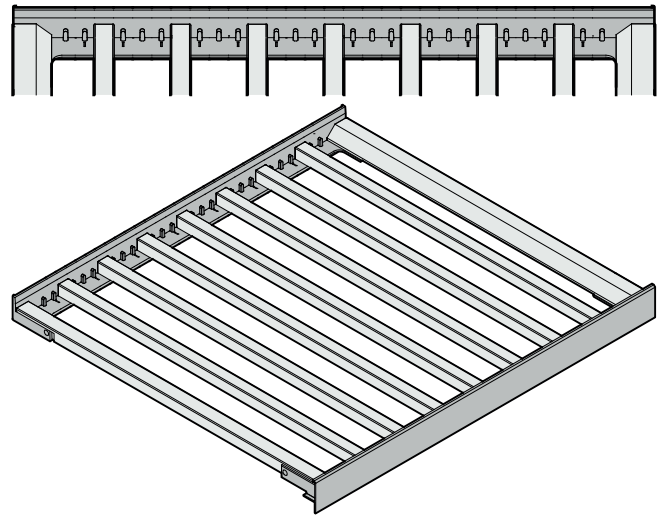

Полица за сервиране

Полицата за сервиране може да бъде изтеглена, за да позволи поставянето.

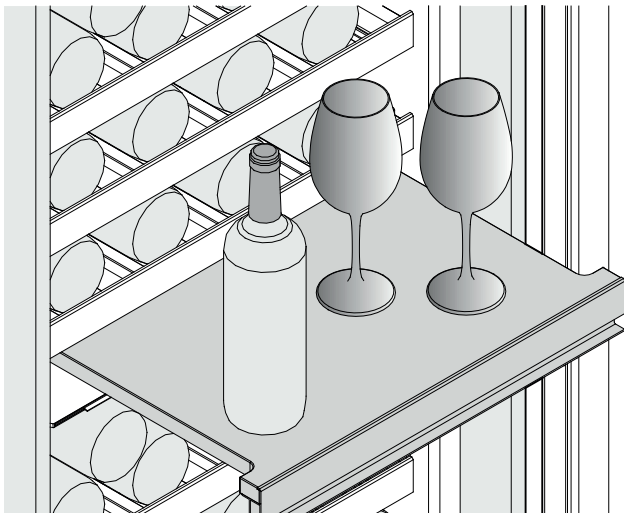

Поставка за бутилки

За да постигате максимален брой бутилки поставете включени в доставката поставки за бутилки.

Поставете поставката за бутилки между планките (1), завъртете (2) и избутайте навън (3).

След това избутайте поставката за бутилки в показаната на фигурата позиция X = ~80 mm.

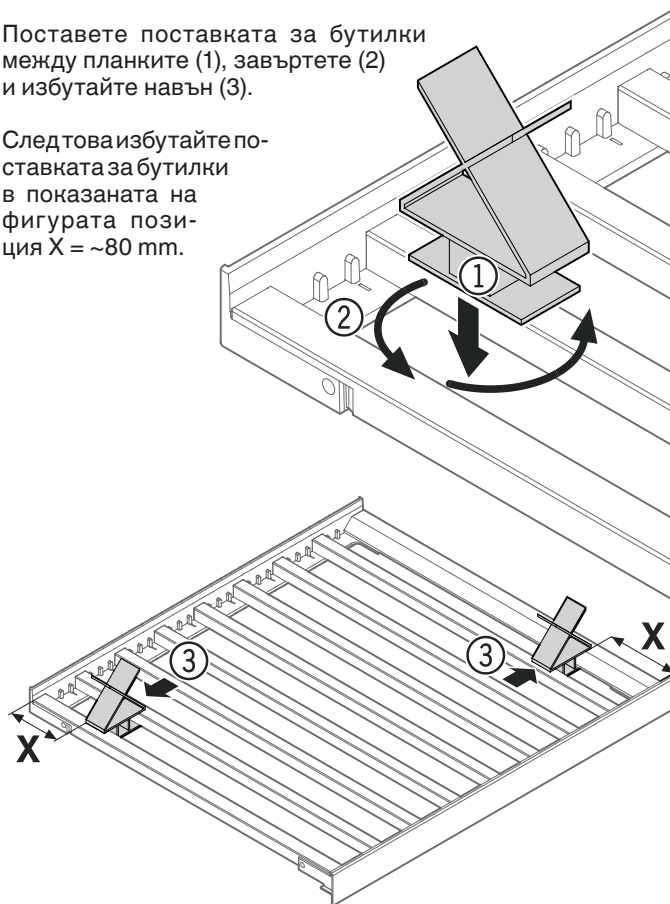

Позициониране на поставките за бутилки за максимален брой бутилки:

EWT 9175

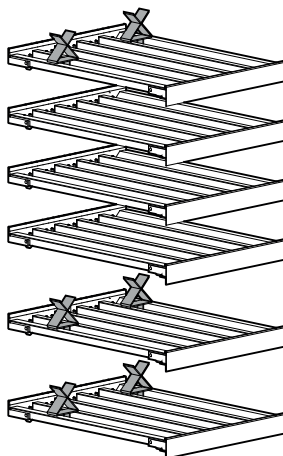

EWT 9275

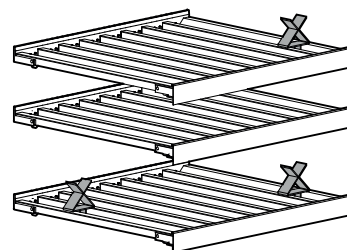
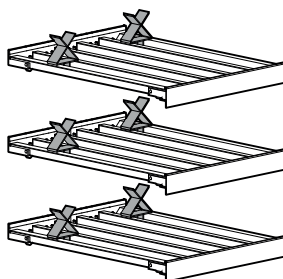
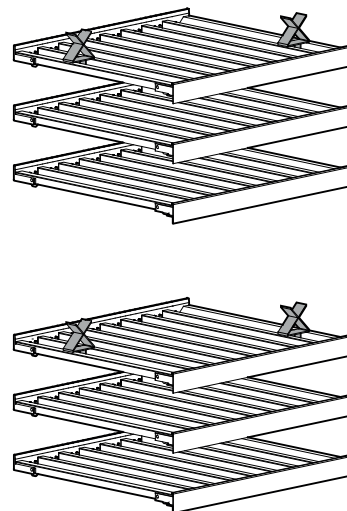

Почистване

Неспазването на тези указания може да доведе до разваляне на храна.



ПРЕДУПРЕЖДЕНИЕ!

Преди почистване задължително разединете уреда от мрежата. Извадете щепсела или изключете предпазителя!

Повърхностите, които могат да влязат в контакт с храни и отточни системи, трябва да се почистват редовно!

Ако вратата се задържи за по-дълго време отворена, може да се стигне до значително повишаване на температурата в отделенията на уреда.

- Почиствайте вътрешността на уреда, оборудването и външните стени с хладка вода и малко препарат за миене. В никакъв случай не използвайте абразивни или съдържащи киселина почистващи препарати или химически разтворители.
- За почистване на стъклените повърхности използвайте препарат за почистване на стъкло, а за повърхностите от неръждаема стомана - нормален препарат за почистване на неръждаема стомана.



ВНИМАНИЕ!

Опасност от увреждане на компонентите на уреда и опасност от нараняване вследствие на гореща пара.

Не почиствайте уреда с почистващи уреди, работещи с пара!

- Внимавайте в електрическите части и вентилационната решетка да не попадне течност от почистването.
- Подсушете всичко добре с кърпа.
- Не увреждайте и не отстранявайте фирмената табелка от вътрешната страна на уреда - тя съдържа важна информация за службата за обслужване на клиенти.

Ако уредът ще стои по-дълго време празен, трябва да се изключи, да се размрази, да се почисти, да се подсуши и вратата да се остави отворена, за да се избегне образуването на мухъл.

Изваждане и поставяне на дървена преграда

За по-лесното почистване на вътрешното пространство могат да се извадят дървените прегради.

Изваждане на дървена преграда

Изтеглете дървената преграда, натиснете леко отстрани (1), повдигнете нагоре (2) и издърпайте напред (3).

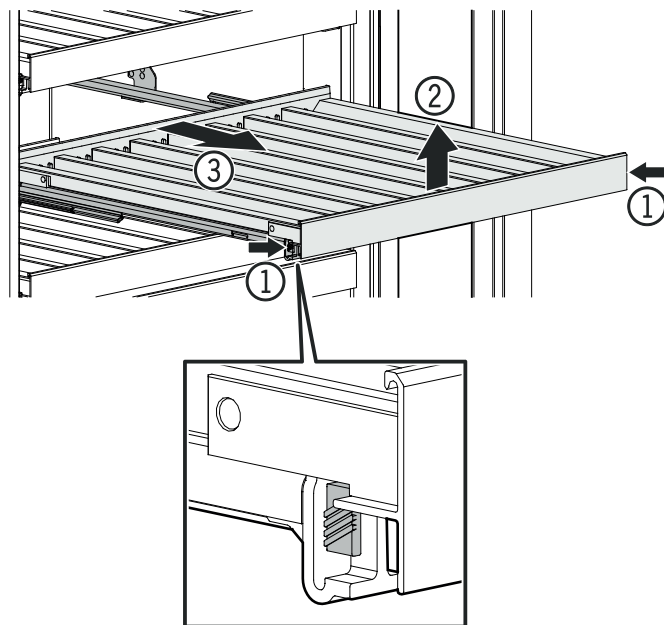

Поставяне на дървена преграда

Поставете дървената преграда отзад (1), избутайте нашините назад (2), закачете накрая (3) и натиснете надолу (4), така че дървената преграда да се фиксира в шините (5).

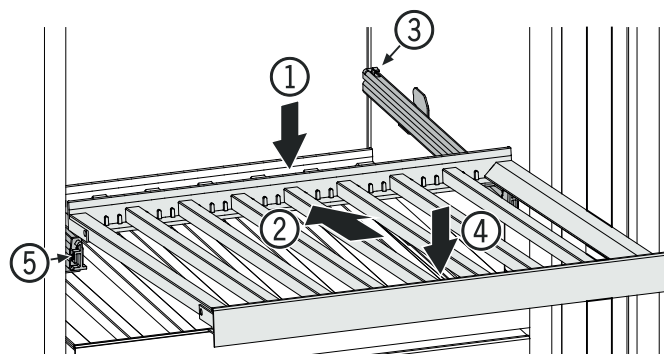

Изваждане на полицата за сервиране

За изваждане на полицата за сервиране първо трябва да се свали дървената преграда над нея.

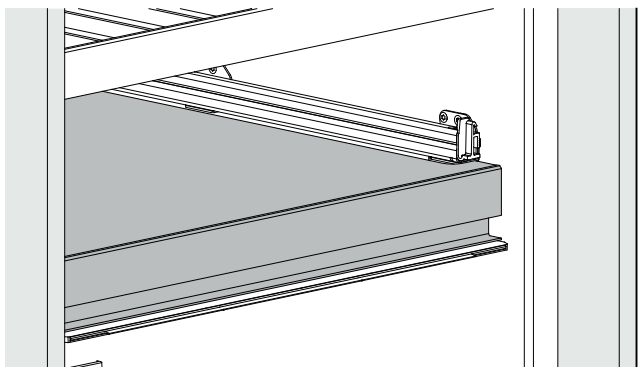

Изтеглете леко полицата за сервиране (1), повдигнете я отпред (2), за да освободите магнитната връзка и издърпайте напред (3).

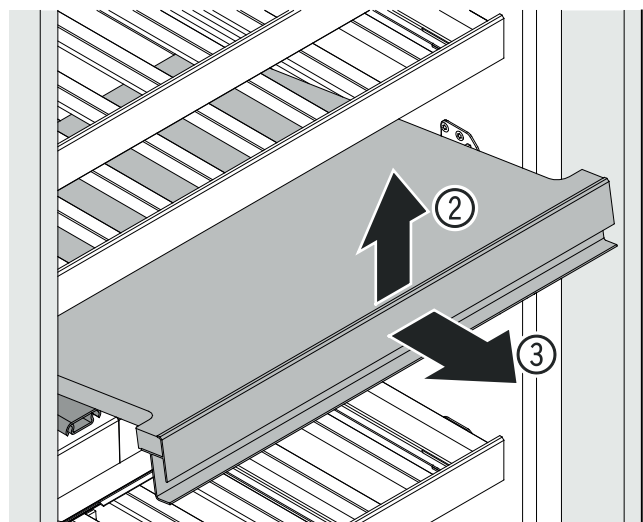
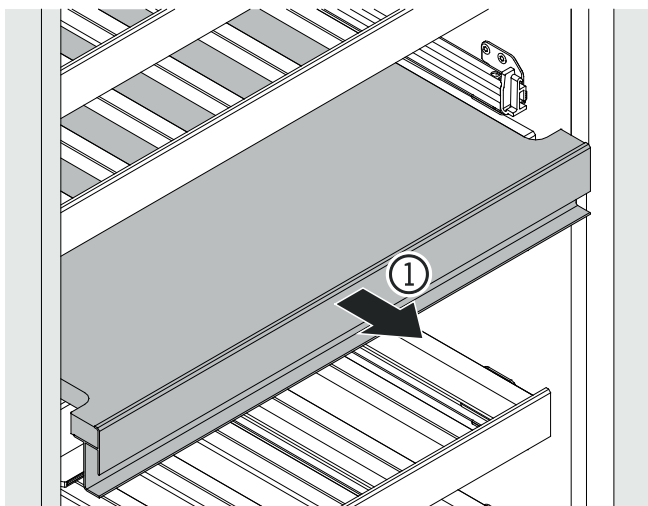

Поставяне на полицата за сервиране

Поставете полицата за сервиране върху шините. За точно позициониране болтовете на долната страна на полицата за сервиране трябва да се фиксират в шините.

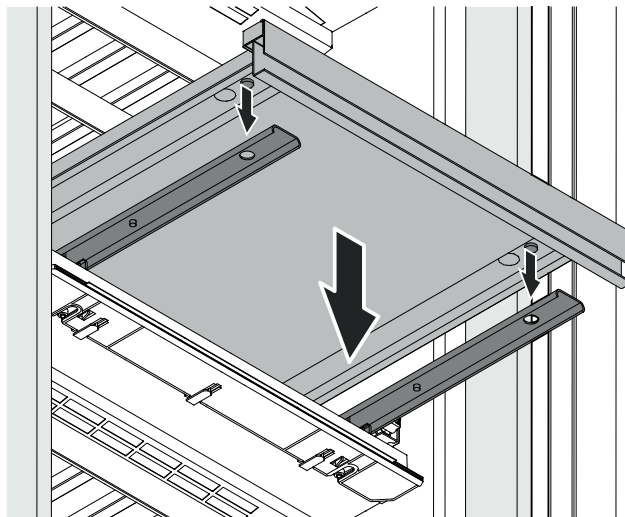

Поставете дървената преграда върху полицата за сервиране.

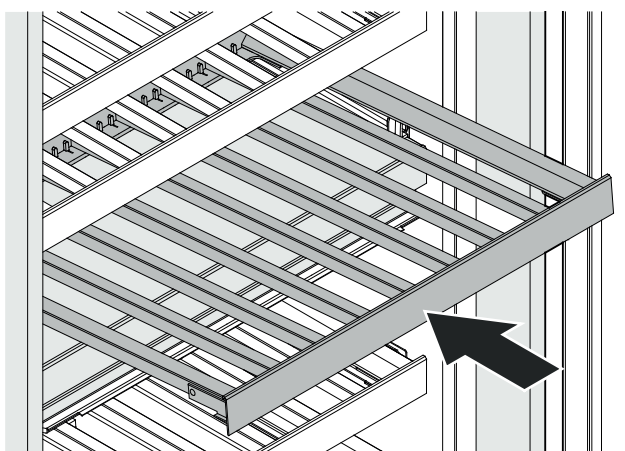

Меню за поддръжка

Техническата поддръжка може да бъде изпълнявана независимо от зададените интервали. Менюто за поддръжка включва следващите стъпки.

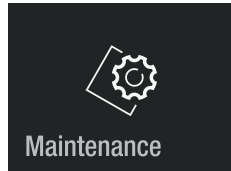

Пълно почистване
За пълна поддръжка на уреда.

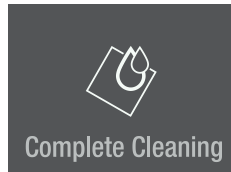

Нов въздушен филтър
За нулиране на интервала за поддръжка.



Връщане към главното меню.

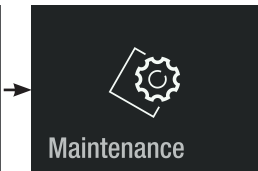
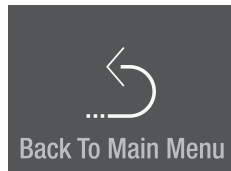

Поддръжка

Нов въздушен филтър

Вината непрекъснато подобряват своите качества в зависимост от заобикалящите ги условия.

Затова качеството на въздуха е предпоставка за консервирането.

Той трябва да бъде сменян най-малко на дадените интервали за поддръжка.

Поставете въздушния филтър и завъртете по посока на часовниковата стрелка, така че да се фиксира.

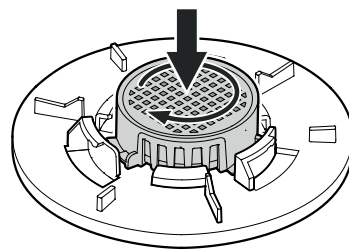

Докоснете

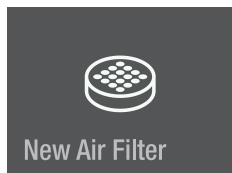

Докоснете



EWT 9175

EWT 9275

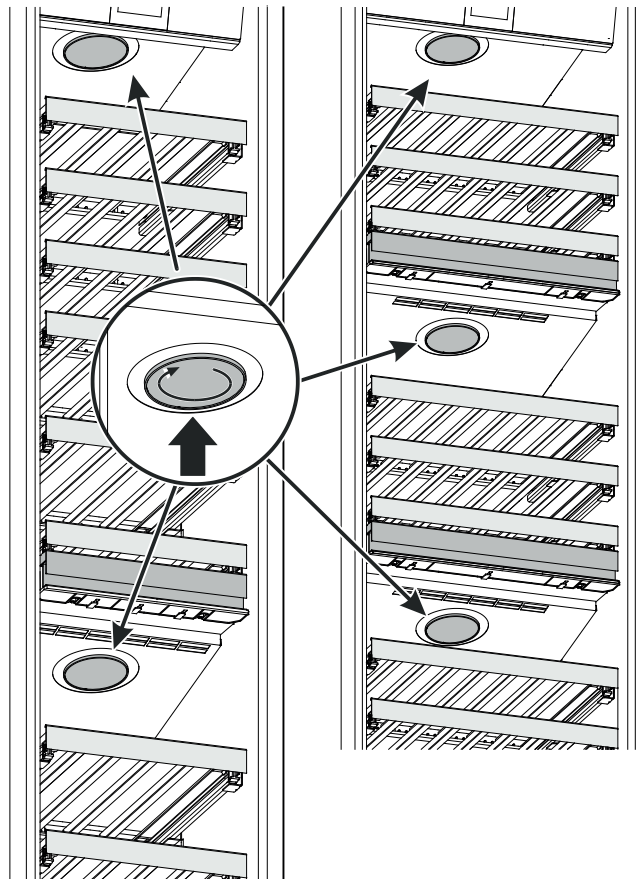

Поставете капака и завъртете по посока на часовниковата стрелка, така че да се фиксира.

Натискайте в продължение на около 2 секунди

Please replace air filter.
Hold to reset timer.

Интервалът за поддръжка за смяна на въздушния филтър се нулира.

EWT 9175

EWT 9275

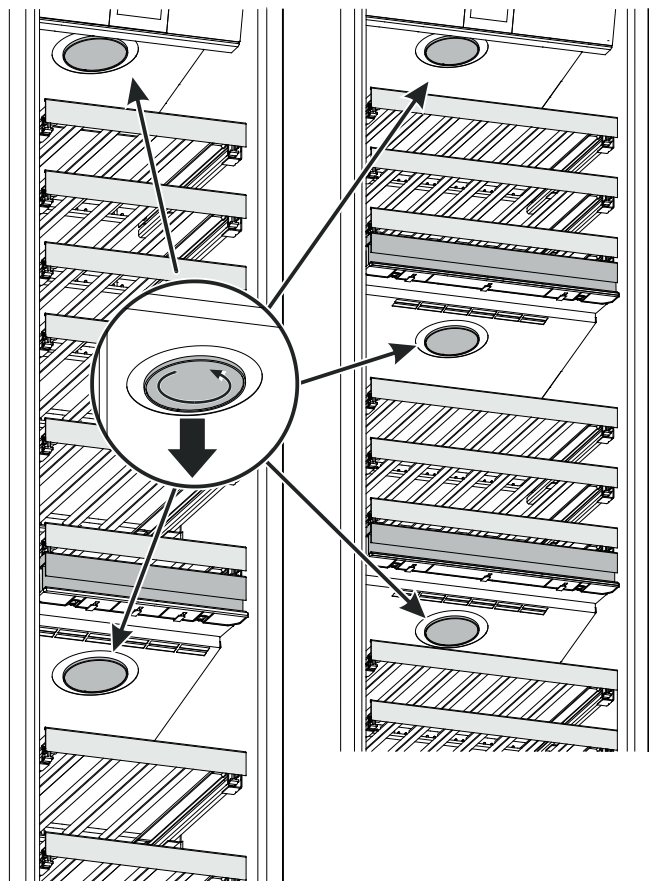

Завъртете капака обратно на часовниковата стрелка и го свалете.

Завъртете въздушния филтър обратно на часовниковата стрелка и го свалете.

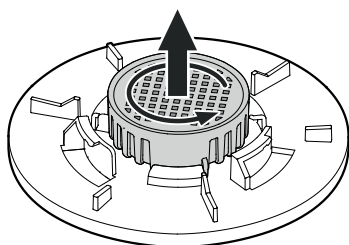

Избутайте два пъти наляво.



Докоснете, за да излезете от менюто.

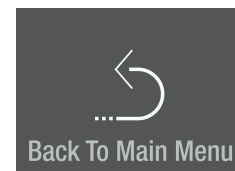

Допълнителни функции

Ръчно активиране на функцията за размразяване
Връщане към фабричната настройка
DemoMode

Почистване на филтъра за прах

Почиствайте филтъра за прах в зоната на основата най-малко на дадените интервали за поддръжка.

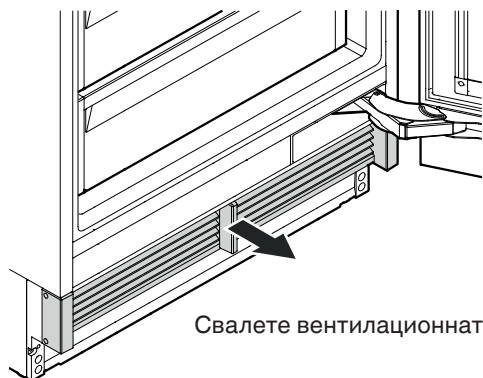

Свалете вентилационната решетка.

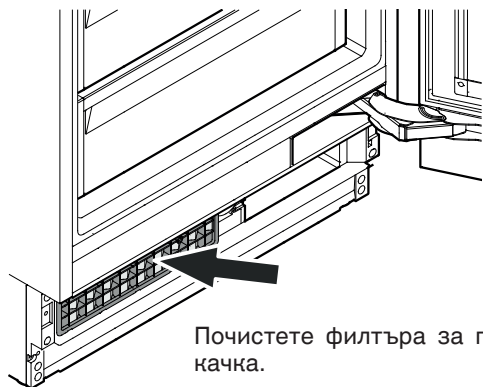

Почистете филтъра за прах с прахосмукачка.

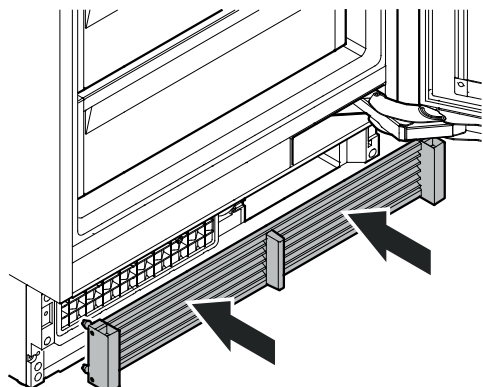

Монтирайте вентилационната решетка.

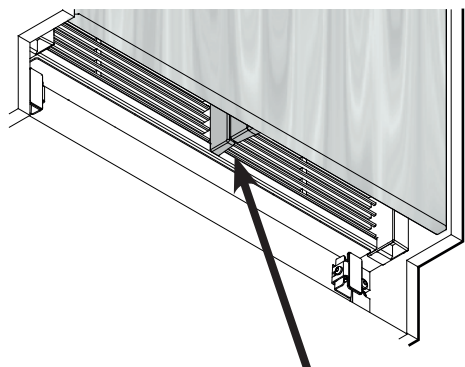

Проверете, дали между въздухоразделителя на уреда и въздухоразделителя на вратата няма луфт.

ВАЖНО

При неправилен монтаж на вентилационната решетка се образува луфт.

Докоснете

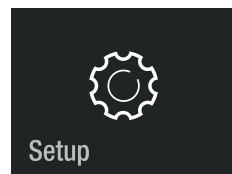

Setup

Избутайте надясно.



Display Brightness

Натискайте в продължение на около 2 секунди

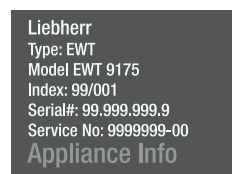

Избутайте наляво или надясно.
Въведете код **151**.
Ако бъде въведен грешен код, индикацията се връща на информацията за уреда.

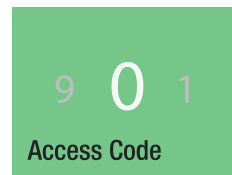

Навигирайте в менюто.

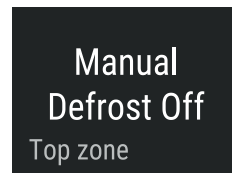

Ръчно размразяване

Уредът се размразява автоматично. За сервисни приложения функцията за размразяване може да бъде активирана ръчно.

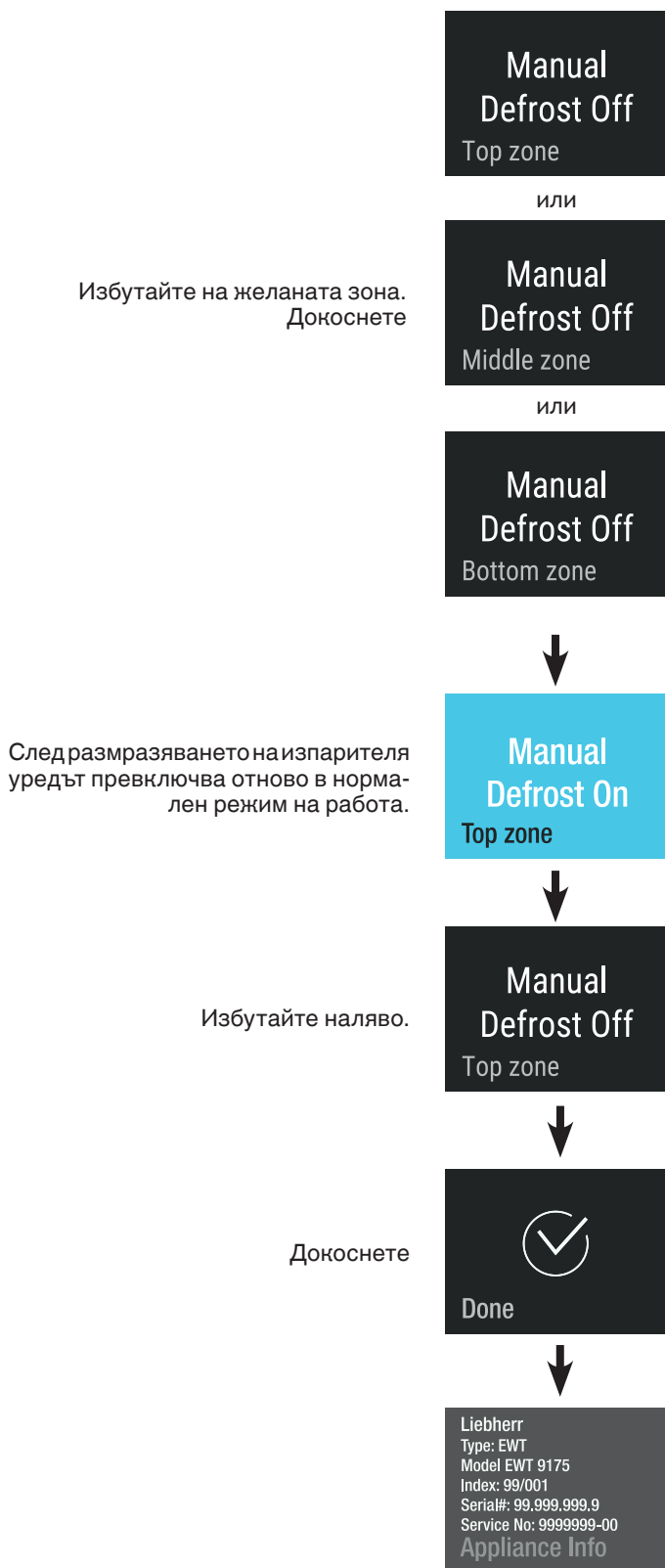

Нулиране

С тази функция могат да се възстановят фабричните настройки на електронното управление.



Режим DemoMode

Режимът DemoMode може да бъде активиран, за представяне на уреда на изложения или в шоуруми, както и за нормален режим на работа.

Активиране на DemoMode

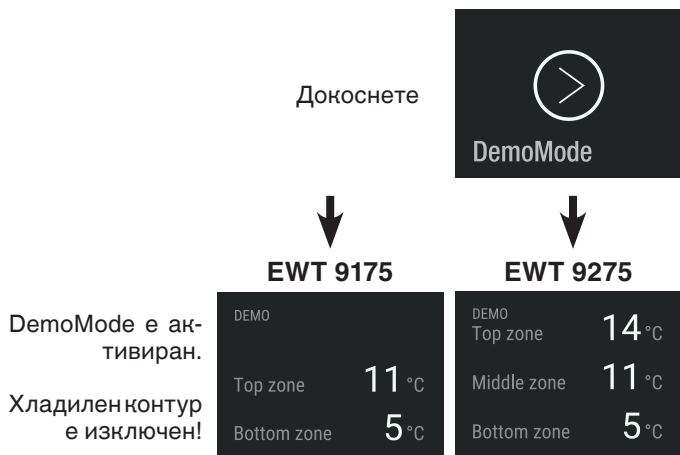

Деактивиране на DemoMode



Повреда

Можете да отстраните следните грешки сами, като проверите възможните причини.

Уредът не работи. Проверете дали:

- уредът е включен,
- щепселът е правилно поставен в контакта,
- защитата на контакта е наред.

Шумовете са твърде силни. Проверете дали:

- уредът е поставен здраво на пода,
- охлаждащият уред предизвиква вибрации в намиращите се в съседство мебели или предмети. Обърнете внимание, че шумовете от потока в хладилния контур не могат да бъдат избегнати.

Температурата не е достатъчно ниска. Проверете:

- зададена ли е правилната стойност в настройката според раздела "Настройка на температурата"?
- дали отделно поставеният термометър показва правилната стойност.
- Обезвъздушаването функционира ли правилно?
- Мястото на разположение в непосредствена близост ли е до източник на топлина?

Ако не съществува нито една от горните причини и не сте успели сами да отстраните повреда, моля, свържете се с най-близката служба за обслужване на клиенти. Дайте информация за типовото описание (1), сервизен (2) и сериен номер (3) на фирмената табелка.

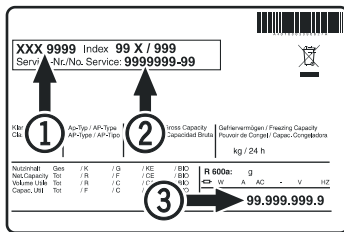

Мястото на фирмената табелка може да се види в глава **Описание на уреда**.

Изваждане от употреба

Ако уреда е изведен от употреба за дълго време: изключете уреда, извадете щепсела или задействайте, респ. развийте предпазителите.

Почистете уреда и оставете вратата отворена, за да предотвратите появата на миризми.

Уредът отговаря на съответните изисквания за безопасност, както и на Директивите на ЕС 2014/35/ ЕС, 2014/30/ ЕС, 2009/125/ЕО и 2011/65/ЕС.



Liebherr Hausgeräte Lienz GmbH

Dr.-Hans-Liebherr-Strasse 1

A-9900 Lienz

Österreich

www.liebherr.com
