

Navodila za uporabo

Zamrzovalna omara

Pred uporabo preberite navodila

stran 146

SL

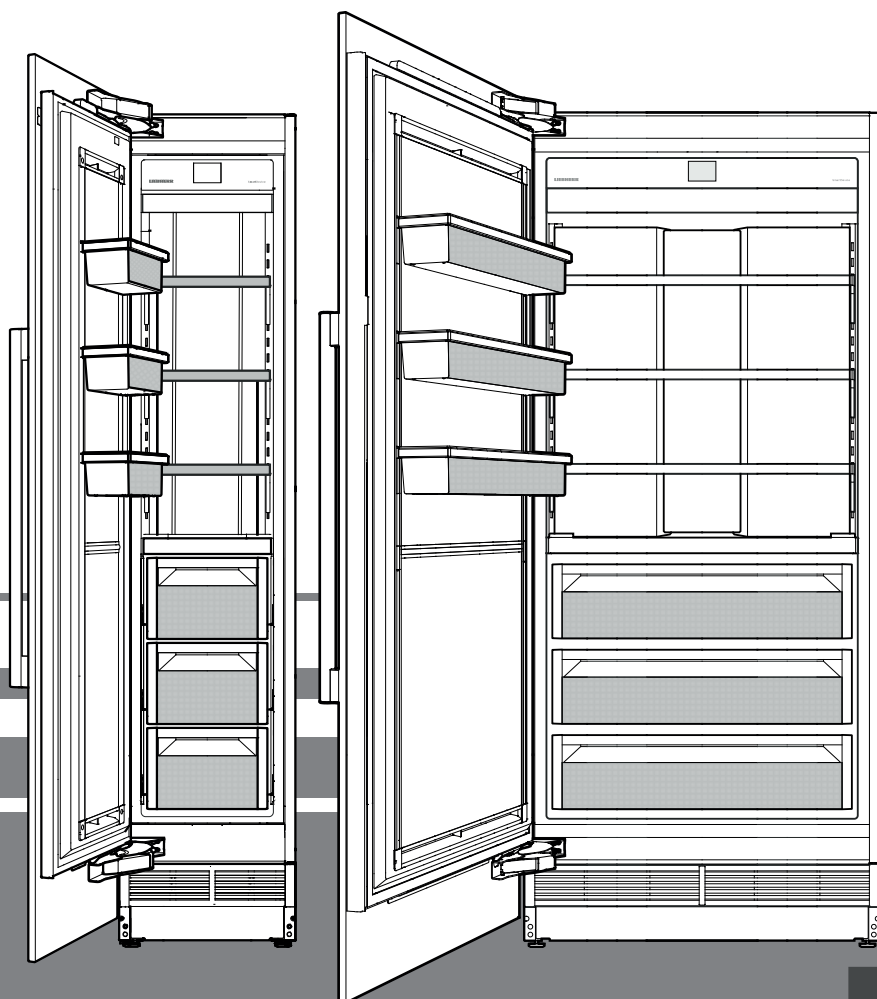

7085 976-01

EGN 91 / EGN 92 / EGN 94 / EGN 96
EFN.. 94.. / EFN.. 96.. / EFN.. 97.. / EFN.. 99..

LIEBHERR

Varnostna navodila in opozorila

- **OPOZORILO:** ne prekrivajte prezračevalnih odprtih v ohišju aparata ali vgradnem ohišju.
- **OPOZORILO:** za pospešitev odtajanja ne uporabljajte druge mehanske opreme ali sredstev, ki jih proizvajalec ne priporoča.
- **OPOZORILO:** pazite, da ne poškodujete hladilnega tokokroga.
- **OPOZORILO:** med priključevanjem ne poškodujte omrežnega kabla.
- **OPOZORILO:** električnih razdelilnikov/razdelilnih letev in drugih elektronskih aparatov (kot so halogenski transformatorji) ne smete namestiti in uporabljati na hrbtni strani aparatov.
- **OPOZORILO:** nevarnost poškodb zaradi električnega udara! Pod pokrovom so deli, ki prevajajo električni tok. Notranja osvetlitev LED naj zamenja ali popravlja izključno servisna služba ali za to usposobljeno strokovno osebje.
- **OPOZORILO:** prepričajte se, da cevne napeljave hladilnega tokokroga niso poškodovane.
- **OPOZORILO:** v aparatu ne uporabljajte električnih aparatov.
- Za preprečitev telesnih poškodb in materialne škode morajo aparat razpakirati in postaviti štiri osebe.
- Pri poškodbah aparata nemudoma - pred priklopom - stopite v stik z dobaviteljem.
- Za zagotavljanje varnega obratovanja morate aparat zmontirati in priklopiti samo v skladu z navedbami v navodilih za uporabo.
- V primeru napake izključite aparat iz električnega omrežja. Izvlecite omrežni vtič ali sprožite oz. odvijte varovalko.
- Za izključitev aparata iz električnega omrežja ne vlecite priključnega kabla, temveč vtič.
- Popravila in posege na aparatu lahko izvaja samo servisna služba, saj lahko v nasprotnem primeru pride do velike nevarnosti za uporabnika. Enako velja za zamenjavo omrežnega dovoda.
- Preprečite odprt plamen ali vire vžiga v notranjosti aparata. Pri prevozu in čiščenju aparata pazite, da ne poškodujete hladilnega tokokroga. V primeru poškodb držite aparat stran od virov vžiga in dobro prezračite prostor.
- Ne vzpenjajte in ne opirajte se na podnožje, predale, vrata itd.
- Otroci, starejši od 8 let, in osebe, ki imajo omejene fizične, zaznavne ali duševne sposobnosti ali omejene izkušnje in/ali znanje, lahko uporabljajo ta aparat, če jih kdo nadzoruje oziroma pouči o varni uporabi aparata in če razumejo nevarnosti, povezane z uporabo aparata. Otroci se ne smejo igrati z aparatom. Otrokom ni dovoljeno čistiti in vzdrževati aparata, razen če jih kdo nadzira. Otroci od 3 let naprej in mlajši od 8 let ne smejo polniti in prazniti hladilnega/zamrzovalnega predala.
- Preprečite dolgotrajen stik kože z mrzlimi površinami ali hlajeno/zamrznjeno vsebino. Povzroči lahko namreč bolečine, otopelost ali ozeblino. Pri daljšem stiku s kožo predvidite zaščitne ukrepe, npr. uporabite rokavice.
- Ne uporabljajte živil s pretečenim rokom uporabe, ker lahko pride do zastrupitve.
- V aparatu ne shranjujte eksplozivnih snovi, na primer vsebnikov z aerosolom z vnetljivim potisnim plinom.
- V aparatu ne shranjujte eksplozivnih snovi ali razpršil z vnetljivimi potisnimi plini, kot so propan, butan, pentan in podobno. Morebitni izhajajoči plini se lahko zaradi električnih delov vnamejo. Takšna razpršila so označena z natisnjeno navedbo vsebine ali simbolom ognja.
- Pri aparatih z možnostjo zaklepanja bodite pozorni, da ključev ne shranjujete v bližini aparata ali v dosegu otrok.
- Aparat je zasnovan za uporabo v zaprtih prostorih. Aparat ne uporabljajte na prostem ali na vlažnih mestih in mestih, kjer je možno brizganje vode.
- Osvetlitev LED v aparatu je namenjena osvetlitvi notranjosti aparata. Ni namenjena osvetlitvi prostora.

Vsebina

Varnostna navodila in opozorila	146
Vsebina	147
Klimatski razred.....	147
Zbirka podatkov EPREL:	147
Simboli na napravi:.....	147
Navodila za odstranjevanje	148
Opis aparata.....	148
Področje uporabe aparata.....	148
Upravljalno polje.....	149
Hiter dostop do informacij	149
Vklop aparata	149
Sprememba jezika in enote temperature	149
Glavni meni	150
Nastavitev temperature	150
SuperFrost.....	151
Napotki za zamrzovanje	151
Varnostna navodila in opozorila za IceMaker	152
Opis ledomata IceMaker	152
Vklop ledomata IceMaker.....	152
Izklop ledomata IceMaker	153
Preklop ledomata IceMaker na največjo možno proizvodnjo ledu.....	153
PartyMode.....	154
Funkcija SabbathMode	154
Izklop aparata.....	155
Sporočilo o vzdrževanju	155
Potrditev vzdrževanja	156
Nastavitev menija (Setup)	156
Paket SmartDeviceBox (ni priloženo v vseh državah).....	158
Opis prikazovalnika SmartDevice	159
Alarmna sporočila	159
Oprema	162
Notranja osvetlitev	162
Čiščenje	163
Meni za vzdrževanje.....	164
Vzdrževanje.....	165
Dodatne funkcije	166
Varčevanje energije.....	169
Motnja.....	169
Prenehanje uporabe.....	169

NEVARNOST!

Nevarnost označuje neposredno nevarno situacijo, ki lahko povzroči hude telesne poškodbe ali smrt, če je ne preprečimo.

OPOZORILO!

Opozorilo označuje nevarno situacijo, ki bi lahko povzročila smrt ali hude telesne poškodbe, če je ne preprečimo.

PREVIDNO!

Previdno označuje potencialno nevarno situacijo, ki lahko povzroči lažje ali srednje težke telesne poškodbe, če je ne preprečimo.

POMEMBNO

Tu boste našli informacije, ki so še posebej pomembne za nemoteno namestitev in uporabo.

Klimatski razred

Klimatski razred navaja, pri kakšni temperaturi prostora lahko uporabljate aparat za doseganje celotne hladilne zmogljivosti.

Klimatski razred je odtisnjen na tipski ploščici.

Položaj tipske ploščice je naveden v poglavju **Opis aparata**.

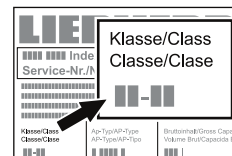

Klimatski razred Temperatura prostora

SN	od +10 °C do +12 °C
N	od +16 °C do +32 °C
ST	od +16 °C do +38 °C
T	od +16 °C do +43 °C
SN- ST	od +10 °C do +38 °C
SN-T	od +10 °C do +12 °C.

Aparat uporabljajte samo v navedenih sobnih temperaturah!



Zbirka podatkov EPREL:

Od 1. marca 2021 lahko podatke o zahtevah glede označevanja z energijskimi nalepkami in okoljsko primerne zasnove izdelkov najdete v Evropski zbirki podatkov o izdelkih (EPREL). Do omenjene zbirke podatkov lahko dostopate prek naslednje povezave <https://eprel.ec.europa.eu/>. Tu boste morali vnesti identifikacijsko oznako modela. Podatke o identifikacijski oznaki modela najdete na tipski ploščici.

POMEMBNO

Vse tipe in modele aparatov nenehno izboljšujemo. Proizvajalec si pridržuje pravico do sprememb oblike, opreme in tehnologije.

Simboli na napravi:

	Simbol se lahko nahaja na kompresorju. Nanaša se na olje v kompresorju in opozarja na naslednjo nevarnost: Lahko je smrtno, če ga pogoltnete ali če vdre v dihalne poti. Ta napotek je pomemben samo za recikliranje. V normalnem načinu ne obstaja nobena nevarnost.
	Simbol se nahaja na kompresorju in označuje nevarnost vnetljivih snovi. Nalepke ne odstranite.
	Takšno ali podobno nalepko boste lahko našli na zadnji strani naprave. Opozarja na to, da so v vratih in/ali v ohišju vakuumski izolacijski paneli (VIP) ali perlitovi paneli. Ta napotek je pomemben samo za recikliranje. Nalepke ne odstranite.

Navodila za odstranjevanje

Aparat vsebuje dragocene materiale, zato ga ne zavržite med splošne komunalne odpadke. Odslužene aparate strokovno in ustrezno zavržite skladno z veljavnimi lokalnimi predpisi in zakoni.



Med prevozom pazite, da ne poškodujete hladilnega tokokroga odslužene aparata, da vsebovano hladilno sredstvo (podatke najdete na tipski ploščici) in olje ne iztečeta nenadzorovano.

- Zagotovite, da aparata ne bo več mogoče uporabljati.
- Izvlecite omrežni vtič.
- Ločite priključni kabel.

OPOZORILO

Nevarnost zadušitve zaradi embalažnega materiala in folij! Otroci se ne smejo igrati z embalažnim materialom. Embalažni material odstranite med ločene odpadke (uradno zbirno mesto).

Področje uporabe aparata

Aparat je namenjen izključno hlajenju živil v gospodinjstvih ali podobnih okoljih. Sem spada npr. uporaba

- v komercialnih kuhinjah, penzionih,
- sobe za goste v počitniških hišah, hotelih, motelih in drugih nastanitvenih objektih,
- za storitve dostave pripravljenih jedi in podobne komercialne storitve.

Aparat uporabljajte izključno v običajnih gospodinskih okoljih. Vsakršna drugačna uporaba je prepovedana. Aparat ni primeren za shranjevanje in hlajenje zdravil, krvne plazme, laboratorijskih pripravkov ali podobnih snovi in izdelkov, opisanih v Direktivi 2007/47/ES o medicinskih pripomočkih. Napačna uporaba aparata lahko povzroči poškodbe shranjenega blaga ali celo uničenje aparata. Aparat poleg tega ni primeren za uporabo na eksplozijsko ogroženih območjih.

Opis aparata

EGN91../EFN..94..

EGN 92.. / EFN.. 96..

EGN94../EFN..97..

EGN 96.. / EFN.. 99..

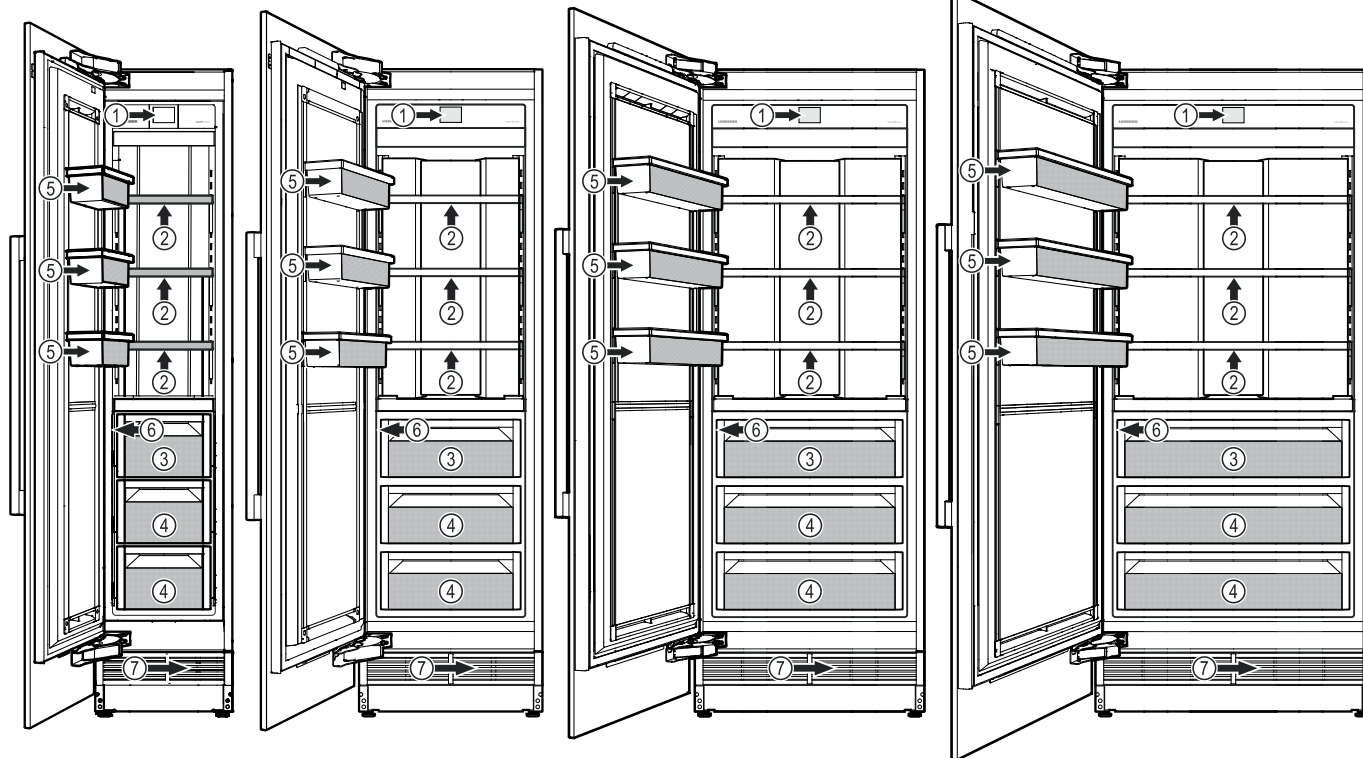

(1) Upravljalno polje

(2) Nastavljive odlagalne police (največja 20 kg)

(3) Ledomat IceMaker (v notranjosti predala)

(4) Zamrzovalni predal

(5) Nastavljive police na vratih

EGN 91.. / EFN.. 94.. (največja 15 kg)

EGN 92.. / EFN.. 96.. (največja 20 kg)

EGN 94.. / EFN.. 97.. (največja 25 kg)

EGN 96.. / EFN.. 99.. (največja 30 kg)

(6) Tipska ploščica (za predalom na levi strani)

(7) Vodni filter (za prezračevalno rešetko)

Upravljalno polje

Tri različna dejanja za uporabo upravljalnega polja.

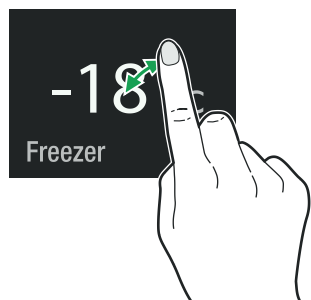

Dotaknite se
Dotaknite se, da aktivirate funkcije.

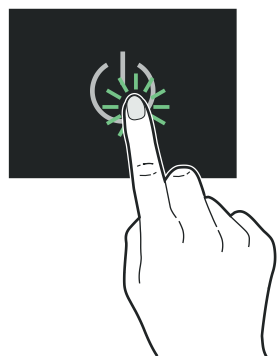

Pritisnite
Pritisnite in pridržite približno 2 sekundi, da aktivirate funkcije.

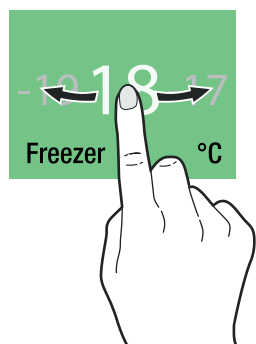

Podrsajte
Če želite krmariti po meniju ali iskati vrednosti, podrsajte v desno ali levo.

Hiter dostop do informacij

(samo modeli z oznako EFN..)

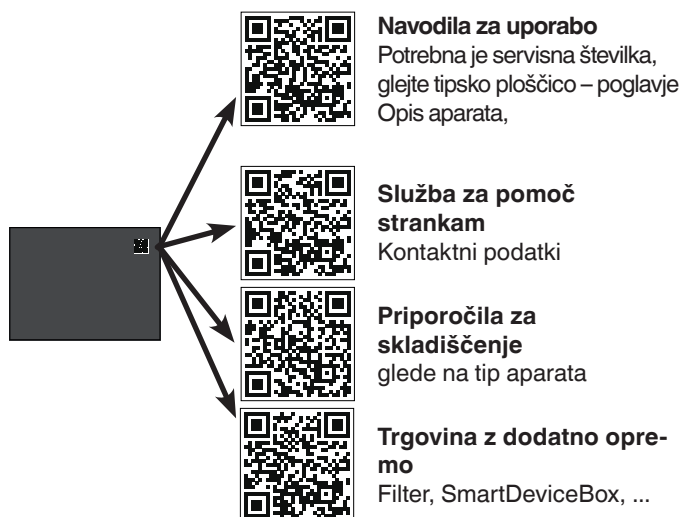

Navodila za uporabo
Potrebna je servisna številka, glejte tipsko ploščico – poglavje Opis aparata,

Služba za pomoč strankam
Kontaktni podatki

Priporočila za skladiščenje
glede na tip aparata

Trgovina z dodatno opremo
Filter, SmartDeviceBox, ...

Vklop aparata

Berühren

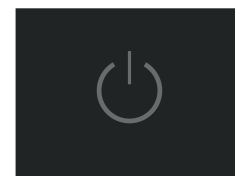

Podrsajte na jezik in se dotaknite



Razpoložljivi jeziki:

- Nemščina
- Portugalščina (Brazilija)
- Francoščina
- Španščina
- Italijanščina
- Angleščina (VB)
- Angleščina (ZDA)
- Kitajščina
- Ruščina

Podrsajte do zelene enote temperature in se dotaknite

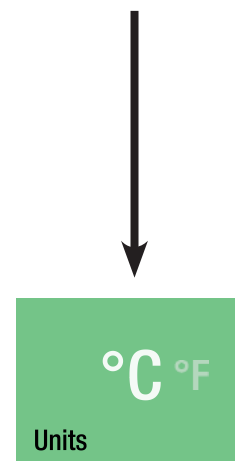

Dotaknite se za potrditev ali podrsajte v desno, če želite spremeniti prejšnje nastavitve.

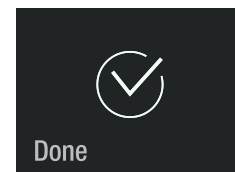

Sprememba jezika in enote temperature

Za prihodnje spremembe jezika in enote temperature je treba aparat izklopiti in ponovno vklopiti (nastavitve stranke ne bodo izbrisane).

Glavni meni

Krmarjenje po glavnem meniju. Na voljo so naslednje funkcije:

 <p>Freezer</p>	Prikaz temperature zamrzovalnega prostora in nastavitev temperature.
 <p>SuperFrost</p>	Sveža živila zamrznite čim prej in tako zagotovite, da hranilna vrednost, videz in okus živil ostanejo nedotaknjeni.
 <p>IceMaker</p>	Za vklop in izklop ledomata IceMaker in za maksimalno proizvodnjo ledu.
 <p>PartyMode</p>	Za trajno maksimalno hlajenje.
 <p>SabbathMode</p>	Način obratovanja aparata, ki je primeren za Sabbath in praznike. Ustreza zahtevam certifikata STAR-K Kosher.
 <p></p>	Vklop in izklop aparata.
 <p>Maintenance</p>	Opisuje, kako zamenjati filtre in kako očistiti prašni filter.
 <p>Setup</p>	Omogoča nastavitev svetlosti zaslona in vsebuje podatke o aparatu (servisna številka, ime modela, serijska številka).

Nastavitev temperature

Privzeta nastavitev je -18 °C .

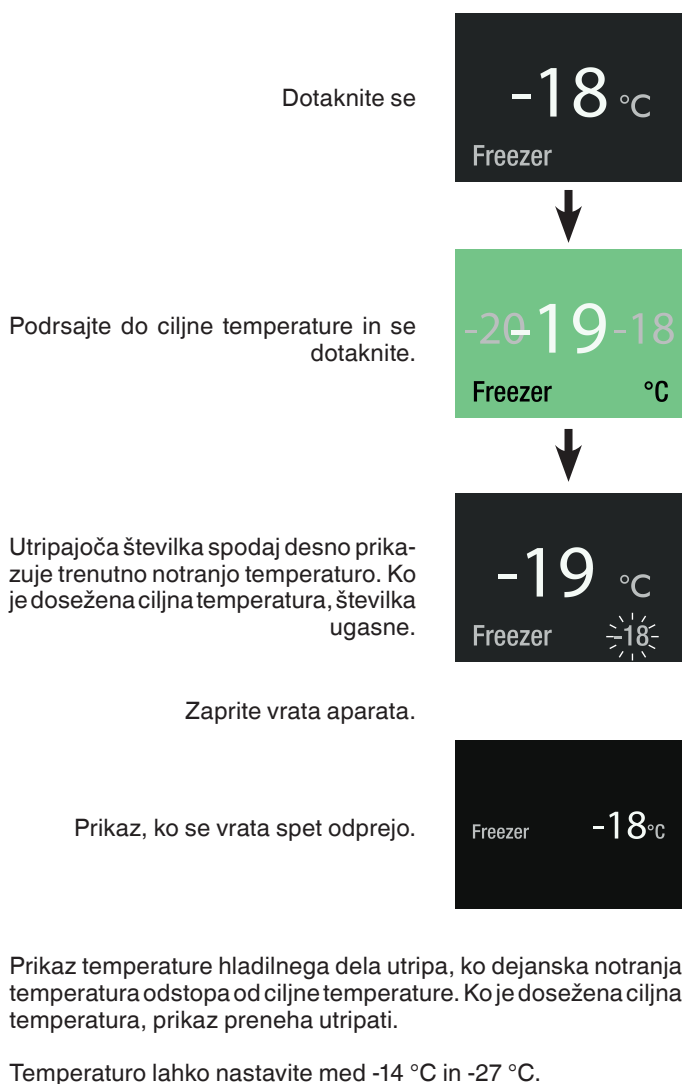

SuperFrost

Sveža živila je treba čim prej zamrzniti. To vam omogoča funkcija SuperFrost, ki obenem poskrbi, da živila ohranijo hranilno vrednost, videz in okus.

V 24 urah lahko zamrznete največ toliko kilogramov svežih živil, kolikor je navedeno na tipski ploščici pod **Zmogljivost zamrzovanja**.

Dotaknite se

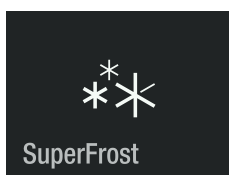

Funkcija SuperFrost je aktivirana.

Počakajte 24 ur. Vstavite živila in zaprite vrata aparata.

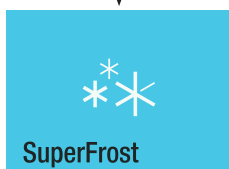

Prikaz, ko se vrata spet odprejo.

Funkcija SuperFrost se samodejno izklopi po preteku 30 do 65 ur, odvisno od količine vstavljenih živil.

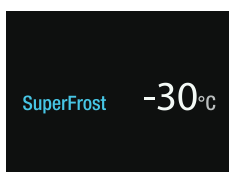

Če želite funkcijo SuperFrost izklopiti prej, se dotaknite prikazovalnika.

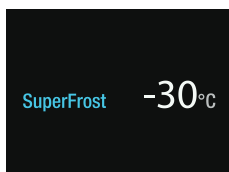

Dotaknite se

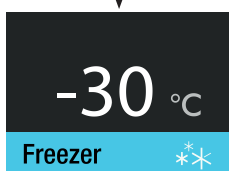

Dotaknite se

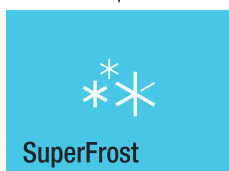

Funkcija SuperFrost je izklopljena.

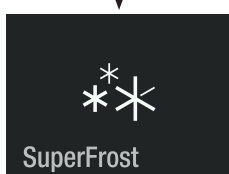

Napotki za zamrzovanje

- Istovrstna živila za zamrzovanje vedno hranite skupaj.
- Živila, ki jih zamrznete sami, vedno zapakirajte v ustrezno velike porcije. Da živila hitro zamrznejo do svojega jedra, porcije ne smejo preseči naslednjih količin:
 - sadje, zelenjava do 1 kg,
 - meso do 2,5 kg.
- Kot embalaža so primerne običajne zamrzovalne vrečke ter plastične, kovinske in aluminijaste posode za večkratno uporabo.
- Sveža živila, ki jih želite zamrzniti, ne smejo priti v stik z že zamrznjenimi živilami. Pakiranja, ki jih shranite v skrinjo, morajo biti vedno suha, da preprečite zlepljenje.
- Pakiranja vedno označite z datumom in vsebino in ne presežite priporočene dobe shranjevanja zamrznjenega živila.
- Ne zamrzujte steklenic in pločevink z gazirano pijačo. Slednje lahko počijo.
- Za odtajevanje vedno vzemite samo toliko, kolikor je neposredno potrebno. Odtaljena živila kar najhitreje pripravite.

Zamrznjena živila lahko odtalite:

- v pečici na vroči zrak
- v mikrovalovni pečici
- na sobni temperaturi
- v hladilniku

Varnostna navodila in opozorila za IceMaker

- Ledomat IceMaker je zasnovan izključno za izdelavo takšne količine kock ledu, kot jo potrebuje eno gospodinjstvo.
- Vsa popravila in dela na ledomatu IceMaker sme izvajati samo osebje servisne službe ali drugo ustrezno usposobljeno osebje.
- Prvih treh serij ledu ne uživajte in ne uporabljajte. To velja tako pri prvi uporabi naprave kot tudi pri uporabi po daljšem obdobju neuporabe.
- Proizvajalec ne prevzema odgovornosti za škodo, ki jo povzročijo naprave ali vodna napeljava med magnetnim ventilom in dovodom vode.

Opis ledomata IceMaker

Ledomat IceMaker se nahaja v zgornjem predalu aparata.

Kocke ledu iz ledomata IceMaker padajo v predal.

Ko led doseže določeno raven v predalu, aparat samodejno ustavi proizvodnjo ledu.

Ko prvič zaženete ledomat IceMaker, lahko traja do 24 ur, da so prve kocke ledu narejene.

POMEMBNO

Prvih treh serij ledu ne smete zaužiti in jih ne uporabljajte.

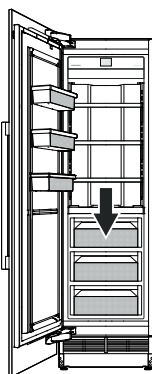

Vklop ledomata IceMaker

Dotaknite se

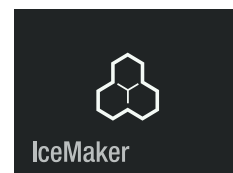

Podrsajte v levo.

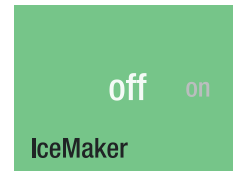

Dotaknite se

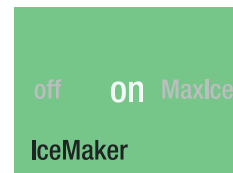

Ledomat IceMaker je vklopljen.



Proizvodna zmogljivost znaša 100 - 120 kock ledu v 24 urah pri temperaturi -18 °C v zamrzovalnem predalu.

Izklop ledomata IceMaker

POMEMBNO

Dodatni koraki pri izklopu aparata ali daljši odsotnosti!

- Zaprite dovod vode.
- Počakajte 24 ur ali dokler se ne prikaže napaka alarma za vodo.
- Izklopite ledomat IceMaker.

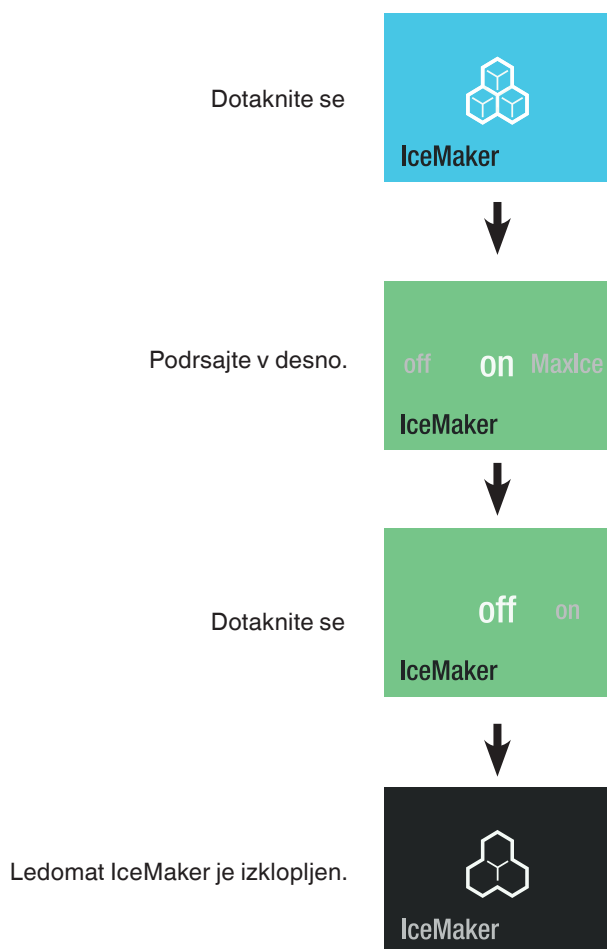

Preklop ledomata IceMaker na največjo možno proizvodnjo ledu

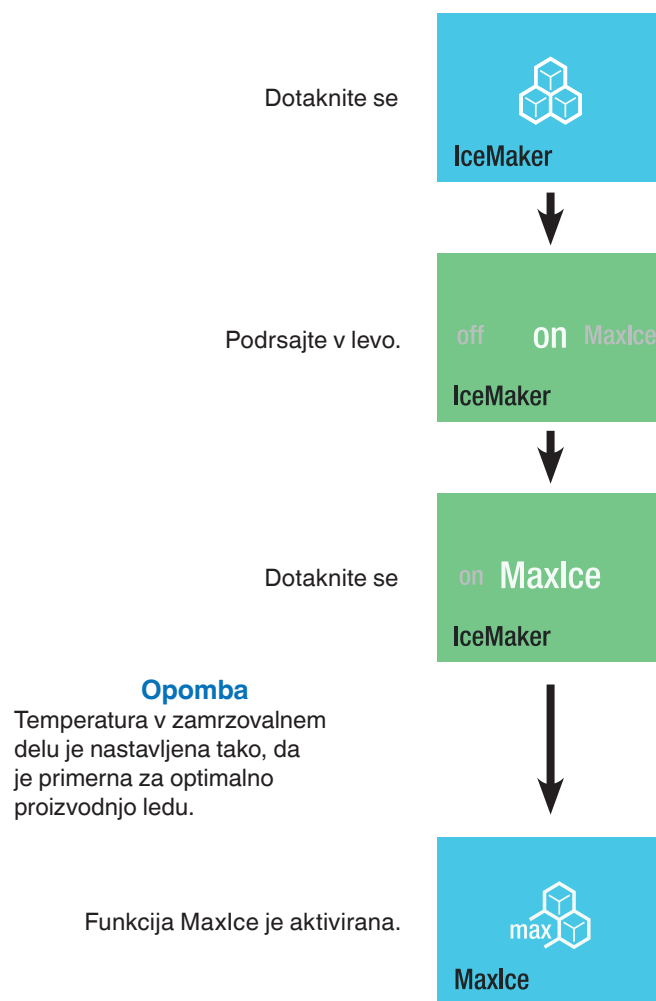

Opomba

Nastavitev na največjo proizvodnjo ledu se po 36 urah izklopi.

Proizvodna zmogljivost je približno 150 kock ledu v 24 urah.

Upoštevajte, da se pri tem poraba energije nekoliko poveča.

PartyMode

Če je potrebujete veliko količino kock ledu ali načrtujete spontano hlajenje pijač: dan prej aktivirajte funkcijo PartyMode. Pijače ne smete hraniti v zamrzovalnem predalu več kot eno uro.

Dotaknite se

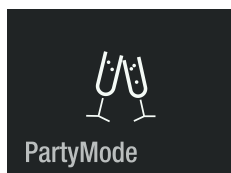

Funkcija PartyMode je aktivirana. Izklopiti jo je treba ročno. Zaprite vrata aparata.

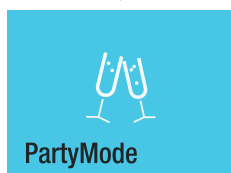

Prikaz, ko se vrata spet odprejo. Prikaz temperature utripa.

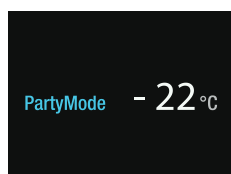

Če želite spremeniti temperaturo, mora biti funkcija PartyMode izključena. Dotaknite se prikazovalnika.

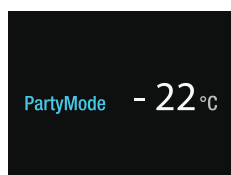

Dotaknite se

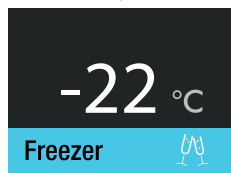

Dotaknite se

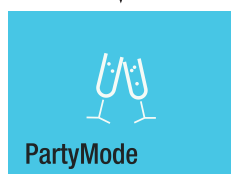

Glejte poglavje **Nastavitev temperature**



Funkcija SabbathMode

Ko aktivirate funkcijo SabbathMode, se nekatere funkcije elektrone izklopijo, da se izpolnijo zahteve certifikata STAR-K Kosher.

- Osvetlitev ostane izklopljena.
- Alarma za odprta vrata ni.
- Alarma za temperaturo ni.
- Cikli odtajevanja niso odvisni od tega, kolikokrat in kako dolgo so bila vrata odprta.
- Tudi v primeru izpada električnega toka se obratovanje aparata vrne v način SabbathMode.

Dotaknite se



Pritisnite tipko in jo pridržite približno 2 s, da aktivirate funkcijo SabbathMode ali se na hitro dotaknite, da se vrnete v običajni način obratovanja.

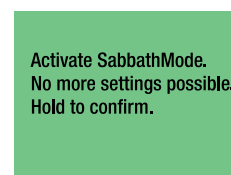

Funkcija SabbathMode je aktivirana. Funkcija SabbathMode se po približno 120 urah samodejno izklopi. Če želite funkcijo SabbathMode izklopiti prej, se dotaknite prikazovalnika.



Funkcija SabbathMode je deaktivirana.



Izklop aparata

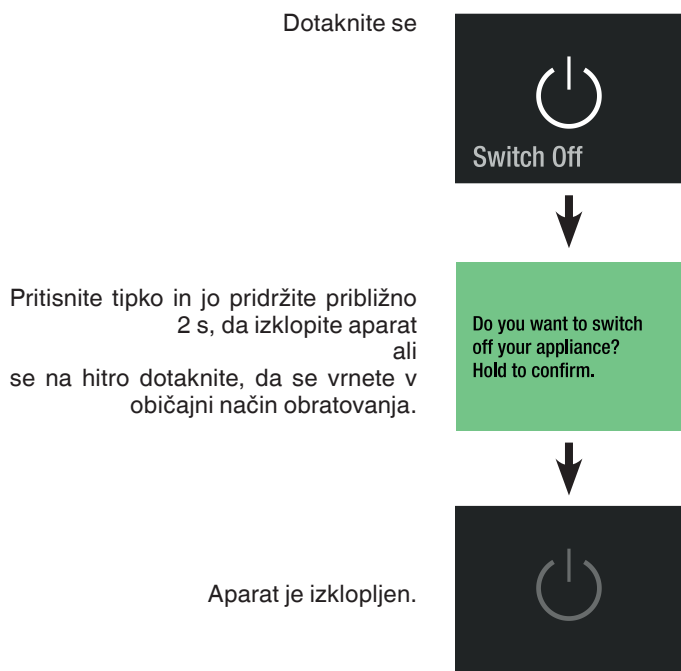

Sporočilo o vzdrževanju

Med delovanjem naprave se v rednih presledkih oglasi sporočilo o vzdrževanju (6 mesecev). Vodni filter je treba zamenjati. Filter za prah je treba očistiti.

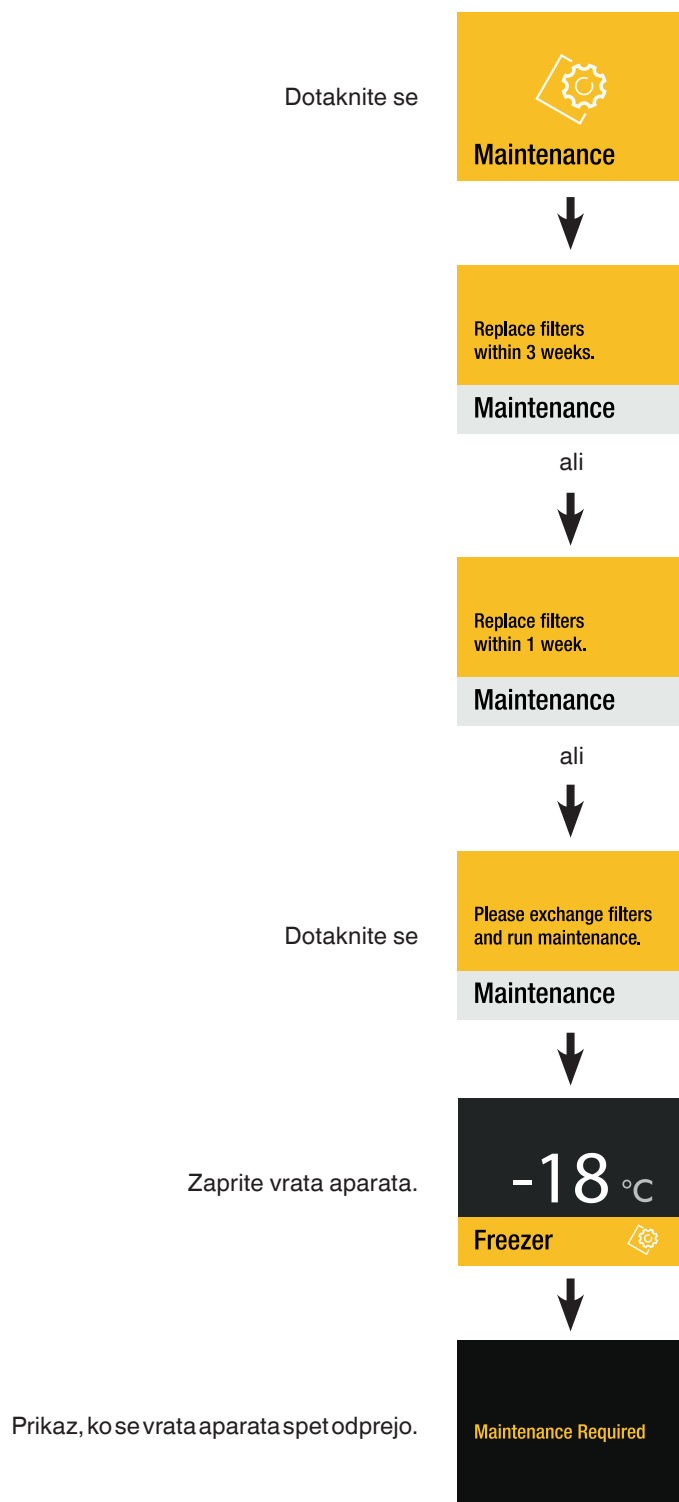

Vodni filter kupite pri pooblaščenem trgovcu in izvedite vzdrževanje.

Potrditev vzdrževanja

Opomba

Pred vzdrževalnimi deli iz naprave IceMaker odstranite ledene kocke.

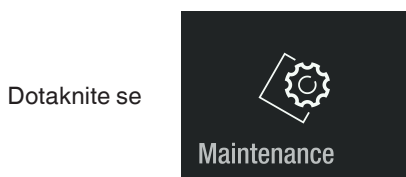

Zamenjajte vodni filter, kot je opisano v poglavju **Vzdrževanje**. Nato pridržite približno 2 s za nadaljevanje.

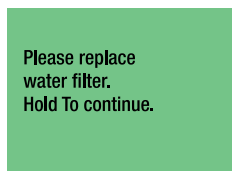

Zamenjajte filter za prah, kot je opisano v poglavju **Vzdrževanje**. Nato se dotaknite za približno 2 s za nadaljevanje.

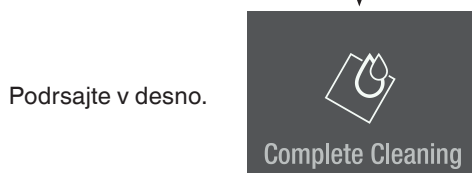
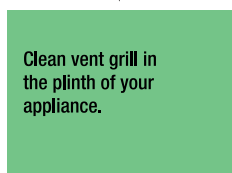

Dotaknite se, da končate vzdrževanje.

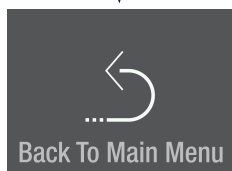

Opomba

Prve tri šarže leda ni dovoljeno konzumirati oziroma uporabiti. Prikaže se opomin.

Vzdrževalni opomini po 3 ciklih.

Dotaknite se



Ledene kocke odstranite iz predala in jih zavržite.

Dotaknite se

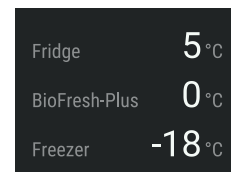
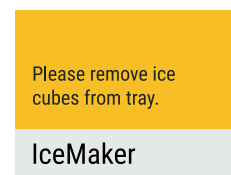

Nastavitev menija (Setup)

Vsebuje nastavitev svetlosti prikazovalnika, jezika, enot, aktivacijo paketa SmartDeviceBox in podatke o aparatu.

Dotaknite se

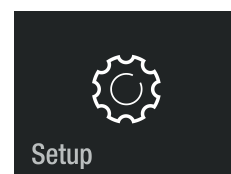

Podrsajte v levo.

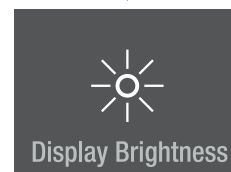

Podrsajte v levo.

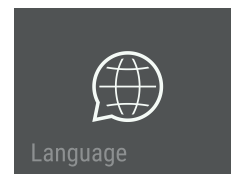

Podrsajte v levo.

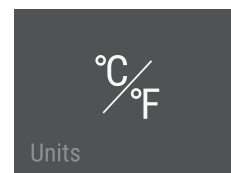

Podrsajte v levo.

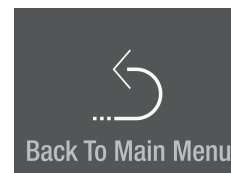

Prikazovalnik prikaže podatke o aparatu.

Podrsajte v desno.

Liebherr
Type: EGN
Model: EGN 9271
Index: 99/001
Serial#: 99.999.999.9
Service No: 9999999-00
Appliance Info



Podrsajte v levo.
(Vidno samo, ko je vstavljen paket
SmartDeviceBox.)

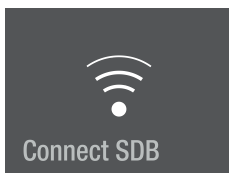

Dotaknite se, da zapustite meni.

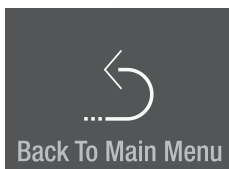

Svetlost prikazovalnika

Dotaknite se

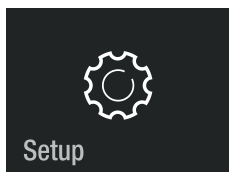

Dotaknite se

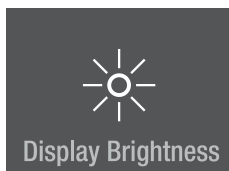

100 % = največja svetlost.
25 % = najmanjša svetlost.
Podrsajte do zelene vrednosti in se
dotaknite.

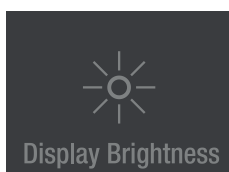
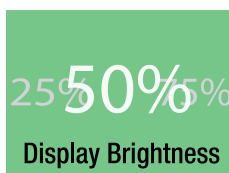

Dotaknite se, da zapustite meni.

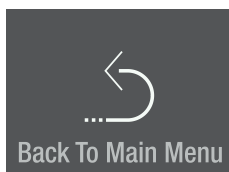

Jezika

Dotaknite se

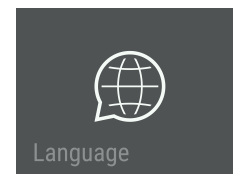

Podrsajte na jezik in se dotaknite

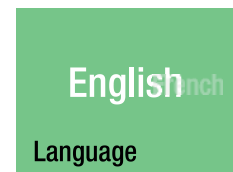

Razpoložljivi jeziki:

- Nemščina
- Portugalščina (Brazilija)
- Francoščina
- Španščina
- Italijanščina
- Angleščina (VB)
- Angleščina (ZDA)
- Kitajščina
- Ruščina

Dvakrat podrsajte v levo.

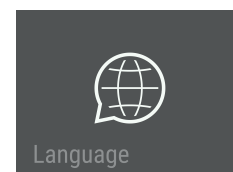

Dotaknite se, da zapustite meni.

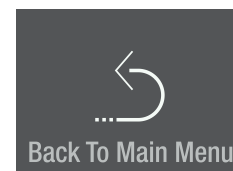

Enot

Dotaknite se

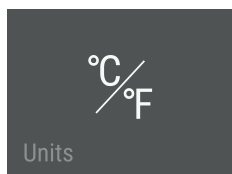

Podrsajte do zelene enote temperature in se dotaknite

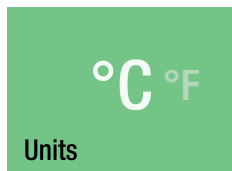

Podrsajte v levo.

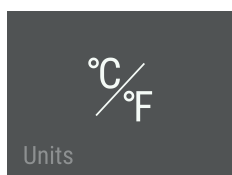

Dotaknite se, da zapustite meni.

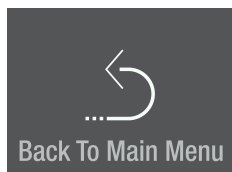

Paket SmartDeviceBox (ni priloženo v vseh državah)

Aparat je pripravljen za vključitev v sistem pametnega doma in za razširjene storitve.

Več informacij o razpoložljivosti in pogojih ter o posameznih možnostih najdete na spletni strani smartdevice.liebherr.com.

Prenesite aplikacijo "SmartDevice" na mobilno končno napravo.

Zaženite aplikacijo na mobilni končni napravi in sledite navodilom.

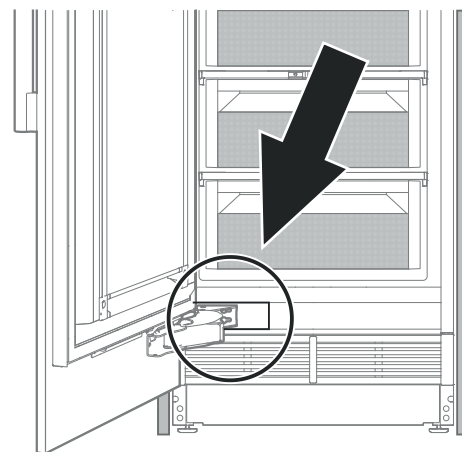
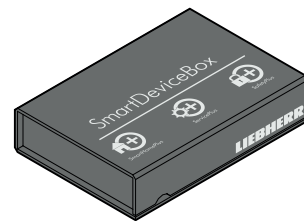

Funkcije SmartDevice niso na voljo v vseh državah.

Opis prikazovalnika SmartDevice

Paket SmartDeviceBox je vstavljen.	 <p>Hold to configure now. SDB Inserted</p>
Prikaz za zagon povezave WLAN.	 <p>Connect SDB</p>
Simbol utripa. Povezava z omrežjem WLAN se vzpostavlja.	 <p>SDB Connecting</p>
Prikažejo se prijavni podatki usmerjevalnika.	 <p>Router_0123456789 01234567890123456 Connecting to:</p>
Aparat je povezan z omrežjem WLAN.	 <p>SDB Connected</p>
Ponastavitev povezave.	 <p>Reset SDB connection? Hold to reset.</p>
To sporočilo kaže na težave z usmerjevalnikom ali internetom.	 <p>No Connection</p>

Alarmna sporočila

Alarm za odprta vrata

Vrata aparata so bila odprta več kot 180 sekund.

Dejanje
Zaprte vrata aparata.

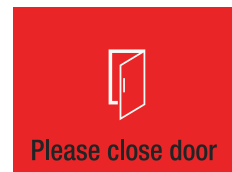

Alarm za temperaturo

Dotaknite se

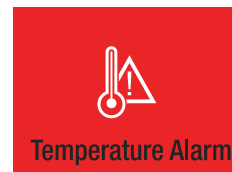

Notranja temperatura je bila previsoka.

Dotaknite se



Dotaknite se



Dejanje
Preverite kakovost shranjenih živil.

Koje dosežena nastavljena temperatura, se prikaz alarma ugasne.

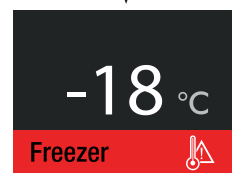

Alarm za vodo

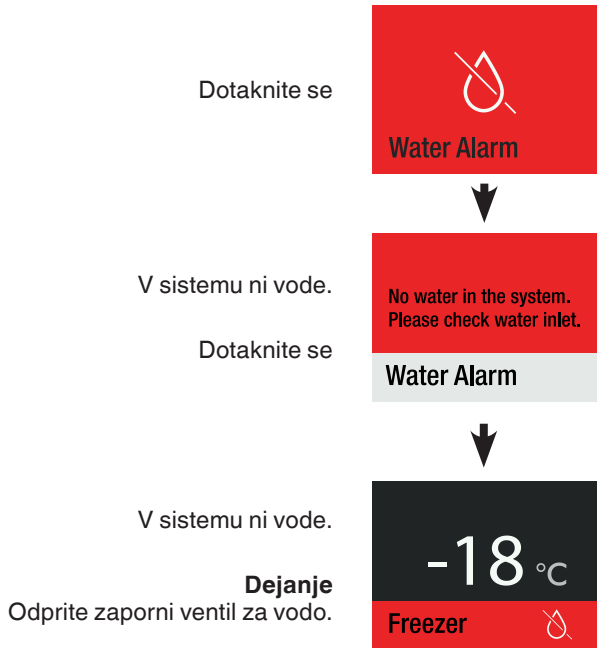

Alarm za električni tok

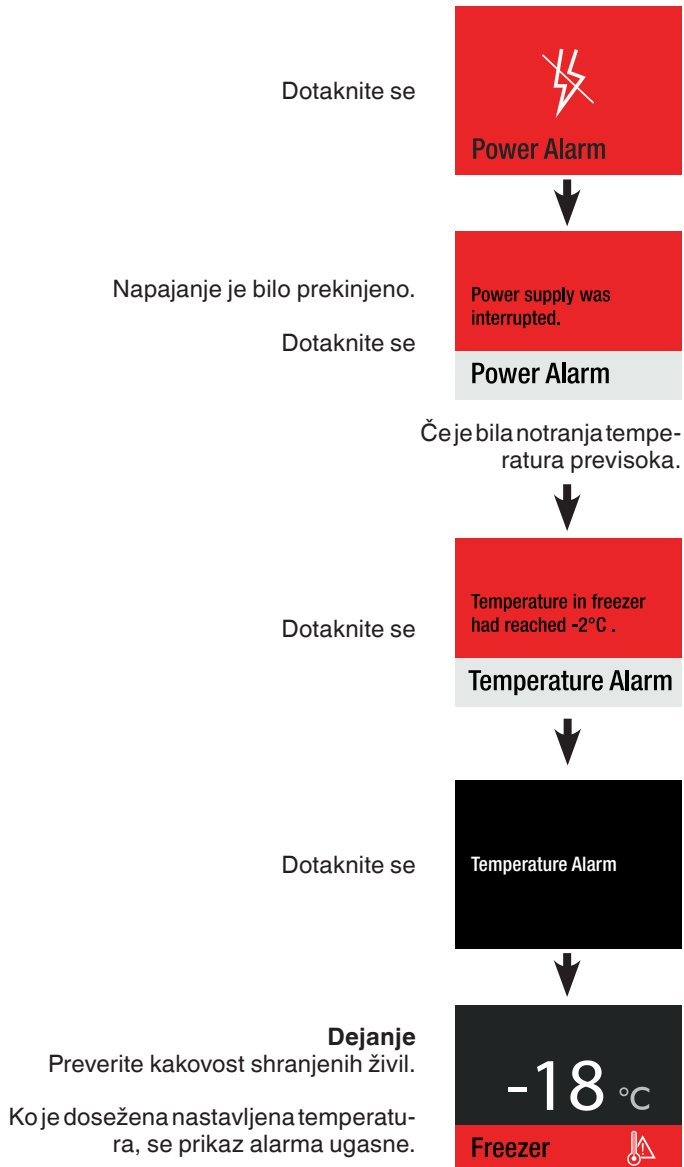

Alarm za napako v elektroniki

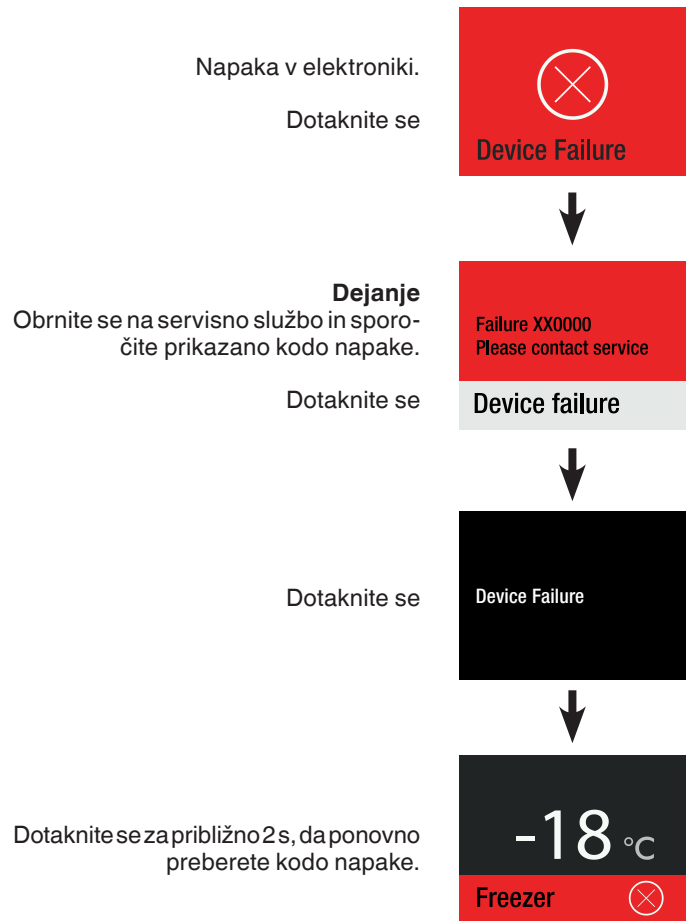

Alarm ledomata IceMaker

Dotaknite se

**Dejanje**

Obrnite se na servisno službo in sporočite prikazano kodo napake.

Dotaknite se



Ledomat IceMaker je izklopljen. Ohlajenih živil ni treba prestaviti.



Napaka ledomata IceMaker bo v meniju na zaslonu še naprej prikazana, vse dokler je pri servisu ne odpravijo.



Napaka povezave

Dotaknite se

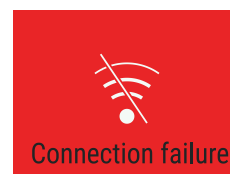
**Dejanje**

Obrnite se na servisno službo in sporočite prikazano kodo napake.

Dotaknite se



Povezava je izklopljena. Ohlajenih živil ni treba prestaviti.



Napaka povezave bo v meniju na zaslonu še naprej prikazana, vse dokler je pri servisu ne odpravijo.

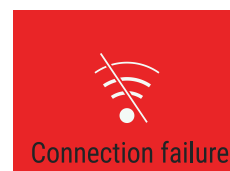

Oprema

Po potrebi na novo razporedite odlagalne police in police na vratih.



Nevarnost telesnih poškodb in materialne škode.

Ne poskušajte premikati odlagalnih polic ali polic na vratih, če so na njih živila.

Premikajte samo prazne odlagalne police in police na vratih.

Prestavljanje odlagalnih polic

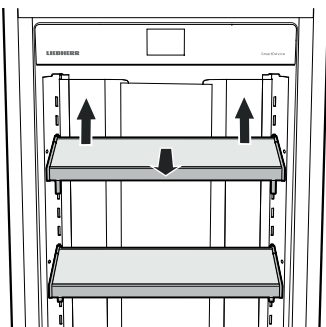

Odstranjevanje

Dvignite in odstranite odlagalno polico.

Vstavljanje

Kljukice na odlagalni polici vstavite v odprtine na zeleni višini letve in pritisnite navzdol.

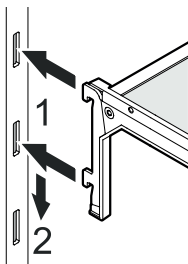

Prestavljanje polic na vratih

Odstranjevanje

Dvignite in odstranite polico na vratih.

Vstavljanje

Kljukice na polici na vratih vstavite v odprtine na zeleni višini letve in pritisnite navzdol.

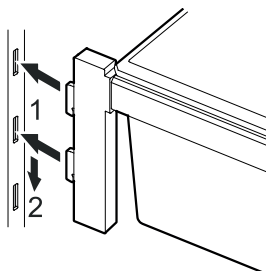
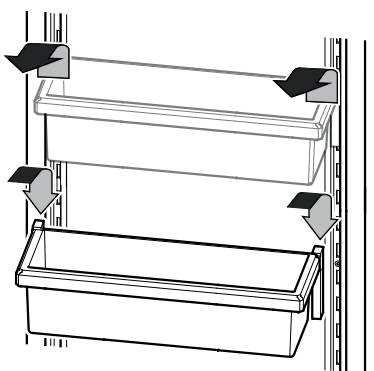

Notranja osvetlitev

Notranja osvetlitev je nameščena na levi in desni strani hladilnega dela in na vrhu v delu BioFresh. Osvetlitev se vklopi, ko se odprejo vrata aparata.

Intenziteta svetlobe svetil LED ustreza laserskemu razredu 1/1M.

POMEMBNO

Pokrov osvetlitve lahko odstranjuje samo servisna služba.



Oči se pri tem lahko poškodujejo.

Ko je pokrov odstranjen, z optičnimi lečami ne glejte neposredno v svetlobo iz neposredne bližine.

Osvetlitev	
Razred energijske učinkovitosti ¹	Svetlobni vir
Izdelek vsebuje svetlobni vir z razredom energijske učinkovitosti G	LED
¹ Aparat lahko vsebuje svetlobne vire različnih razredov energijske učinkovitosti. Naveden je najnižji razred energijske učinkovitosti.	

Čiščenje

OPOZORILO!

- Da preprečite morebitne poškodbe zaradi električnega udara, pred čiščenjem aparata izvlecite omrežni vtič ali izklopite varovalko.
- Da preprečite poškodbe ali škodo, pri čiščenju aparata ne uporabljajte naprav za čiščenje s paro.
- Da preprečite kratke stike, pri čiščenju aparata pazite, da v električne dele ne pride voda za čiščenje. Ne uporabljajte preveč mokre gobice ali krpe.
- Površine, ki lahko prihajajo v stik z živili in dostopnimi odvodnimi sistemi, je treba redno čistiti!
- Splakovanje ali čiščenje vodnega sistema po 5 dneh neuporabe, glejte poglavje „Meni za vzdrževanje“.
- Živila vzemite iz aparata in jih shranite na hladnem.
- Odstranite odlagalne police in police na vratih. Glejte poglavje **Oprema**.

- Odstranite predale.  Predal izvlecite do konca, ga dvignite na zadnji strani in odstranite.

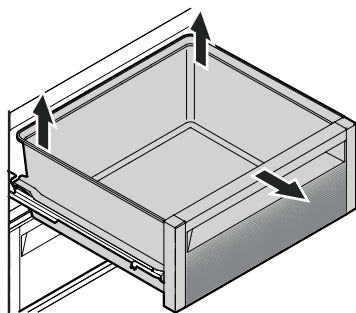

- Notranjost in opremo očistite z mlačno vodo in manjšo količino sredstva za pomivanje posode.

POMEMBNO

Ne uporabljajte grobih gobic in koncentriranih čistilnih sredstev, v nobenem primeru ne smete uporabljati čistilnih sredstev oziroma kemičnih razredčil, ki vsebujejo pesek, klorid ali kislino.

- Izvlečna vodila očistite samo z rahlo vlažno krpo. 

POMEMBNO

V vodila tirnic ne sme zaiti voda za čiščenje.

- Vse dele dobro osušite s krpo.
- Tipske ploščice v notranjosti aparata ne poškodujte ali odstranjujte - pomembna je namreč za servisno službo.

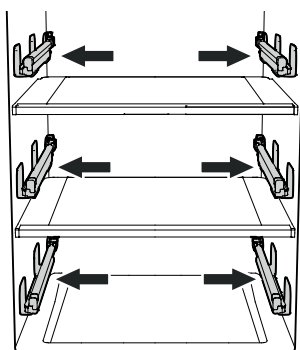

- Vstavite predale.

Izvlečna vodila v celoti izvlecite. Predal namestite na vodila in ga potisnite do konca naprej.

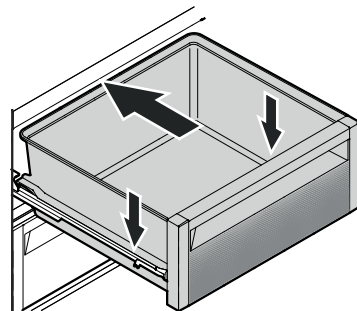

- Vstavite nazaj vse dele in živila položite nazaj. Glejte poglavje **Oprema**.
- Vključite aparat.

Meni za vzdrževanje

Vzdrževanje se lahko izvaja ne glede na vnaprej določene redne intervale. Meni za vzdrževanje vključuje naslednje korake.

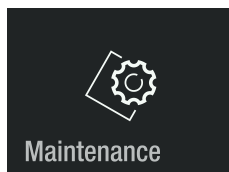

Popolno čiščenje
Za popolno vzdrževanje aparata.

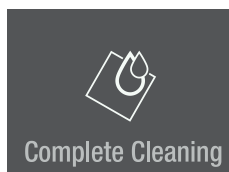

→ Please replace water filter.
Hold To continue.

→ Clean vent grill in the plinth of your appliance.

Nov vodni filter
Ponastavitev intervala vzdrževanja.



→ Please replace water filter.
Hold To continue.

Nazaj na glavni meni.

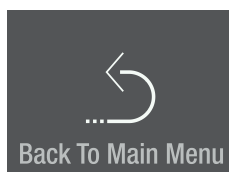

Vzdrževanje

Nov vodni filter

Vgrajen vodni filter absorbira usedline v vodi in zmanjšuje okus po kloru.

Opomba

Pri odstranjevanju ali vstavljanju filtra dovoda vode ni treba zapreti.

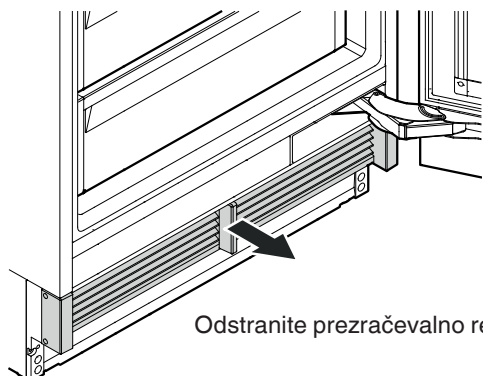

Odstranite prezračevalno rešetko.

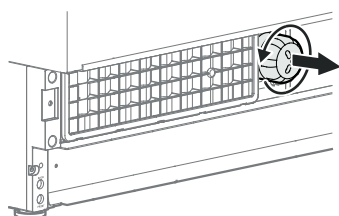

Zavrtite vodni filter v nasprotni smeri urinega kazalca in ga odstranite.

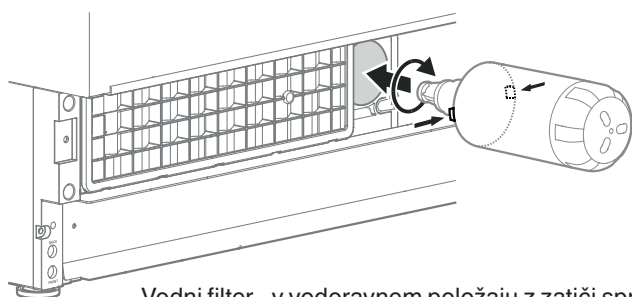

Vodni filter - v vodoravnem položaju z zatiči spredaj - vstavite do konca in ga zasukajte v smeri urinega kazalca, dokler se ne zaskoči.

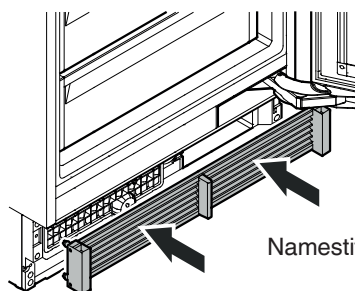

Namestite prezračevalno rešetko.

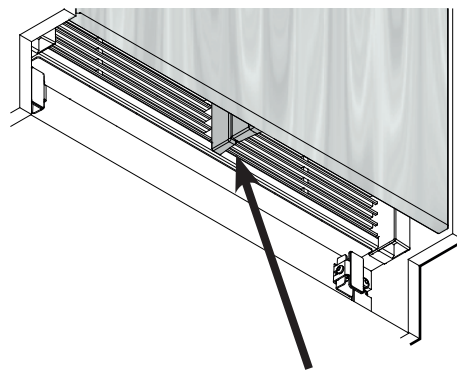

Preverite, da med zračnim separatorjem naprave in zračnim separatorjem vrat ni nobenih špranj.

POMEMBNO

Če je prezračevalna rešetka nameščena nepravilno, se bo pojavila vrzel.

Dotaknite se



Dotaknite se za približno 2 s



Podrsajte v levo.



Dotaknite se, če želite zapustiti meni.

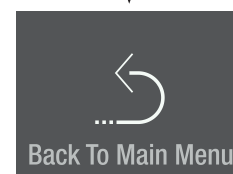

Čiščenje filtra za prah

Očistite filter za prah v podnožju vsaj vsakokrat, ko poteče določen interval vzdrževanja.

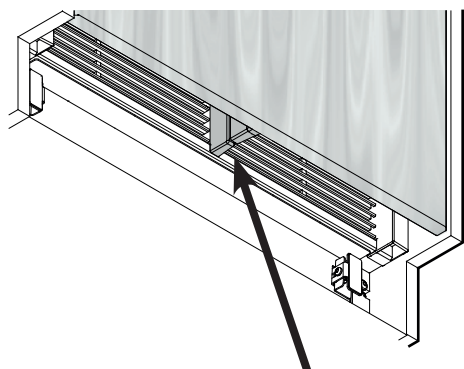
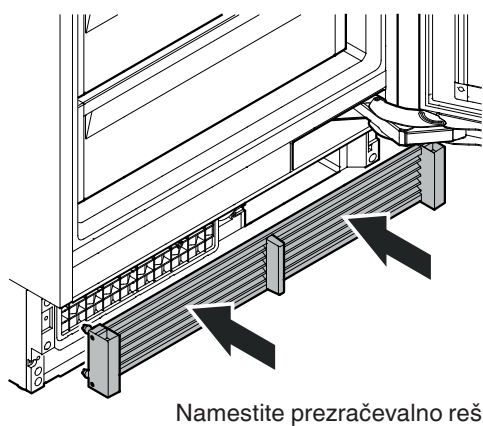
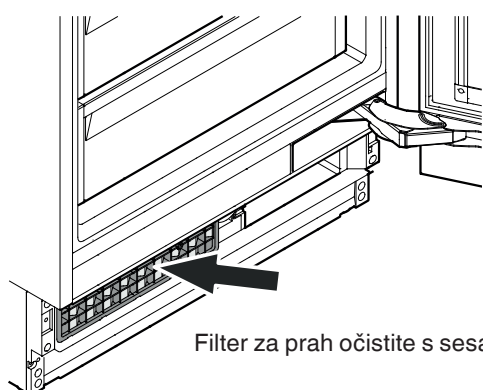
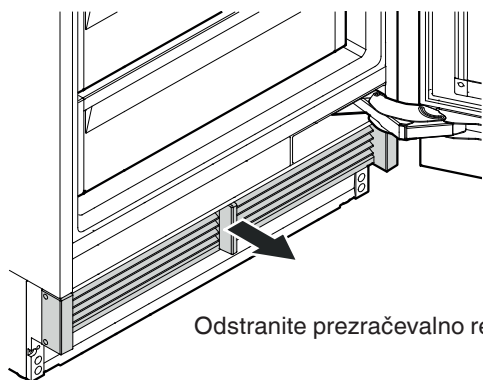

Preverite, da med zračnim separatorjem naprave in zračnim separatorjem vrat ni nobenih špranj.

POMEMBNO

Če je prezračevalna rešetka nameščena nepravilno, se bo pojavila vrzel.

Dodatne funkcije

Nastavitev pritiska vode
Ročno aktiviranje funkcije odtajanja
Ponastavitev tovarniških nastavitev
DemoMode

Dotaknite se

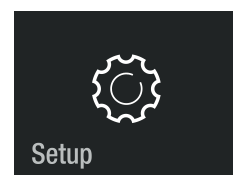

Podrsajte v desno.

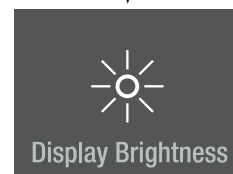

Dotaknite se za približno 2 s

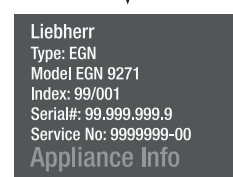

Podrsajte v levo ali desno.
Vnesite kodo **151**.
Če vnesete napačno kodo, se prikaz
spet pokaže podatke o aparatu.

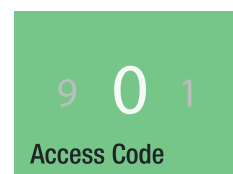

Dotaknite se, če želite zapustiti meni.

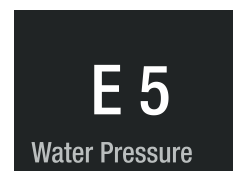

Pritisk vode

Če so kocke ledu, ki jih proizvede ledomat IceMaker, premajhne (prve serije so vedno manjše), lahko spremenite količino dotoka vode.

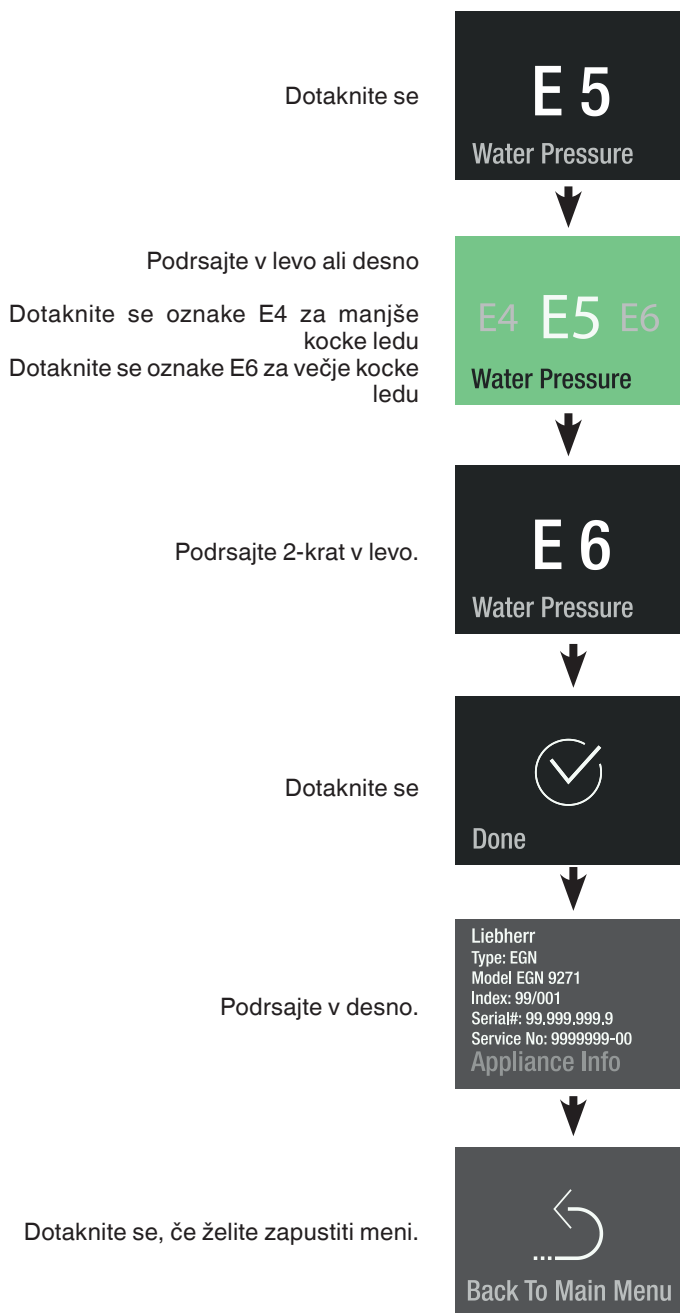

POMEMBNO

Ne povečajte za več kot en korak. Če je nastavljena vrednost previsoka, se lahko vsebina posode za kocke ledu v ledomatu IceMaker razlije čez rob.

V naslednjih dneh preverite velikost kock ledu. Če so kocke ledu še vedno manjše od zelenih, znova povečajte vrednost za en korak.

Ročno odtajanje

Aparat se odtaja samodejno. Funkcijo odtajanja lahko aktivirate ročno za potrebe servisa.

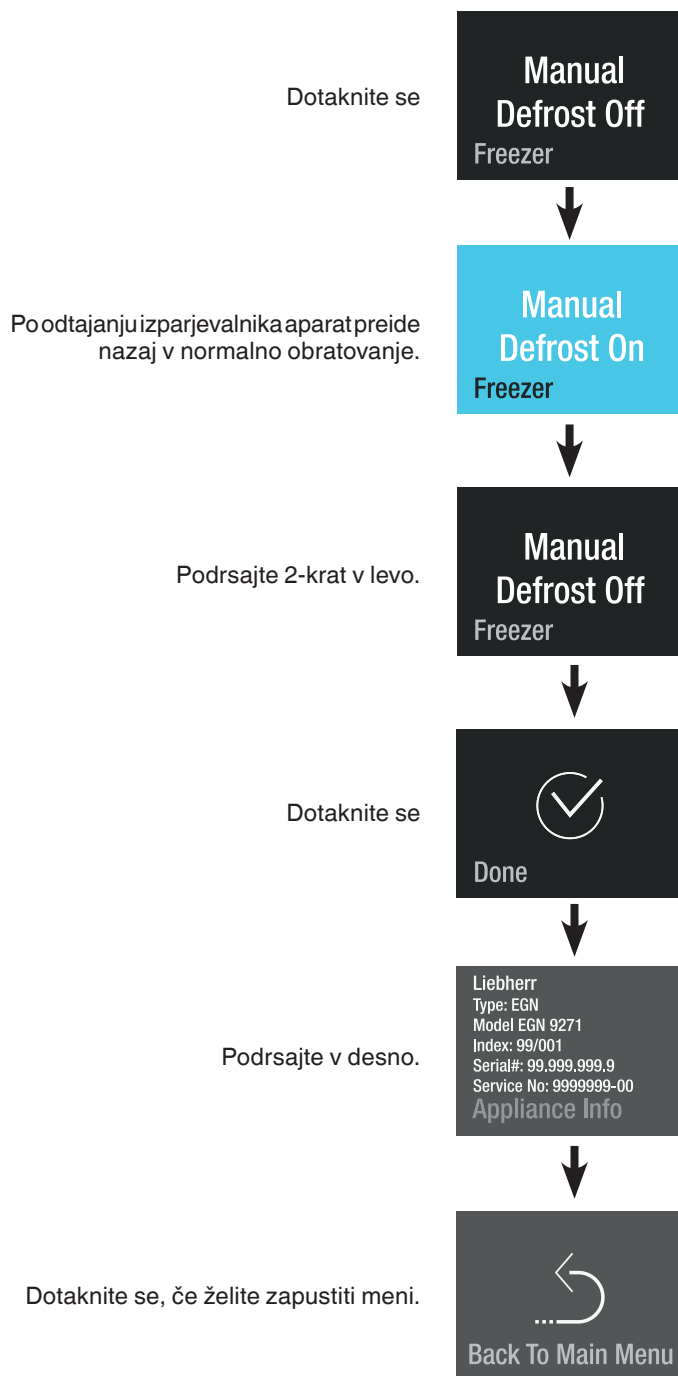

Ponastavitev

S to funkcijo je mogoče elektronsko krmiljenje ponastaviti nazaj na tovarniške nastavitve.

DemoMode

Način DemoMode je mogoče aktivirati za predstavitev aparata na sejmih ali v prodajnih prostorih, da je videti, kot da normalno obratuje.

Aktiviranje načina DemoMode

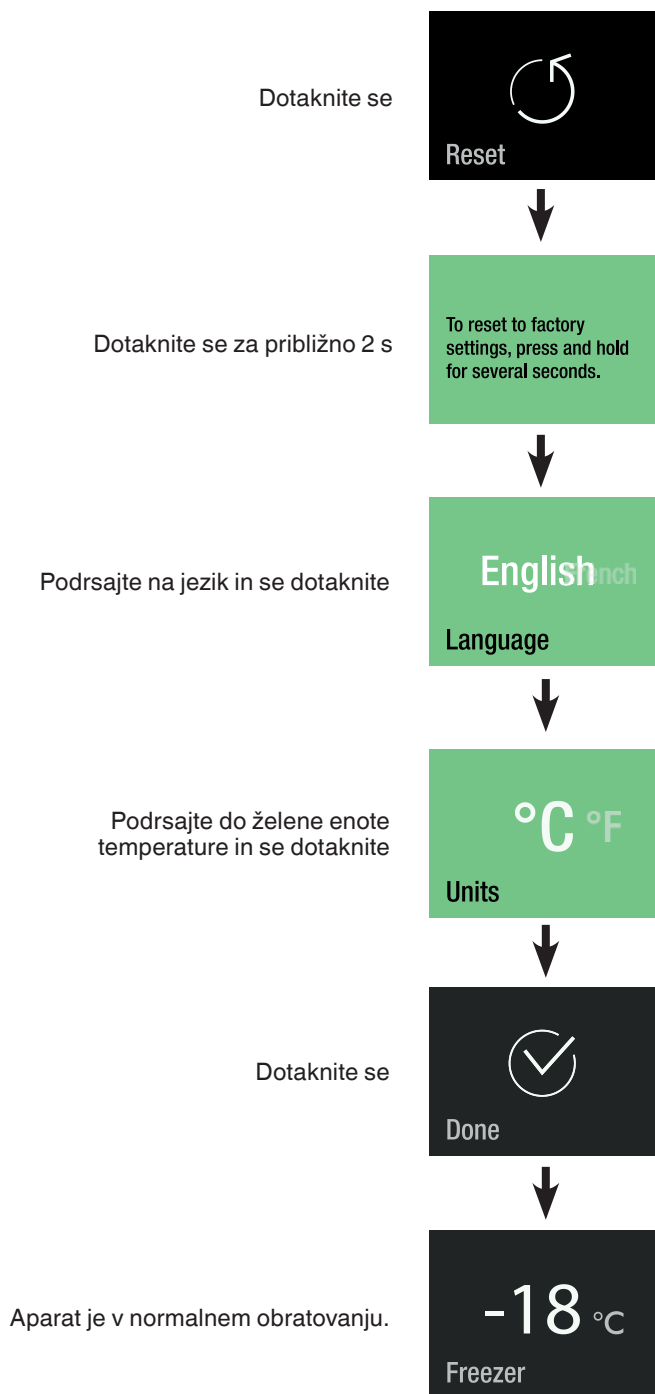

Izklop načina DemoMode

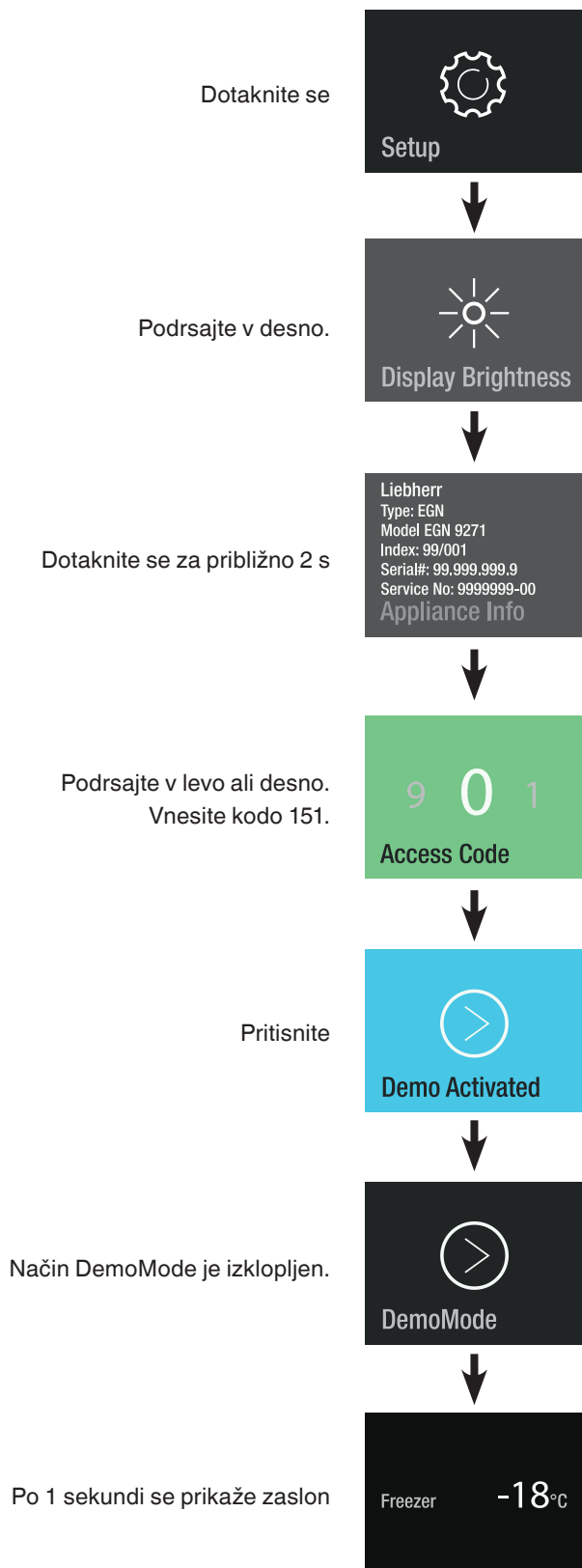

Varčevanje energije

- Vedno pazite na dobro prezračevanje in odzračevanje. Ne prekrivajte prezračevalnih odprtih oz. rešetk.
- Zračne reže ventilatorja morajo biti vedno proste.
- Aparata ne postavljajte na mesta z neposredno sončno svetlobo, zraven štedilnika, ogrevanja ali podobnih naprav.
- Poraba energije je odvisna od pogojev na mestu postavitve, na primer od temperature okolja.
- Aparat odpirajte čim krajši čas.
- Živila hranite sortirano.
- Vsa živila hranite dobro zapakirana in pokrita. Preprečite tvorjenje sreža.
- Shranjevanje toplih jedi: najprej jih ohladite na sobno temperaturo.
- Zamrznjena živila odtalite v hladnem prostoru.
- V primeru daljše odsotnosti izpraznite hladilni del in ga izklopite.

Motnja

S preverjanjem možnih vzrokov lahko sami odpravljate naslednje motnje:

Aparat ne deluje. Preverite, ali

- je aparat vklopljen,
- je omrežni vtič pravilno vključen v vtičnico,
- ali je varovalka vtičnice v brezhibnem stanju.

Zvoki so preglasni. Preverite, ali

- aparat trdno stoji na tleh,
- se tresljaji z delujočega hladilnega agregata prenašajo na pohištvo in predmete v bližini. Upoštevajte, da zvokov, ki jih povzročajo pretakanje v hladilnem tokokrogu, ni mogoče preprečiti.

Temperatura ni zadosti nizka. Preverite

- nastavitve skladno z razdelkom "Nastavitve temperature", ali so bile nastavljene pravilne vrednosti;
- ali ste shranili prevelike količine svežih živil;
- ali samostojni termometer prikazuje pravilno vrednost;
- ali je odzračevanje pravilno;
- Ali je mesto postavitve preblizu vira toplote?

Če niste ugotovili nobenega od zgoraj navedenih vzrokov in sami ne morete odpraviti motnje, se obrnite na najbližjo servisno službo. Sporočite ji oznako tipa (1), servisno (2) in serijsko številko (3) na tipski ploščici.

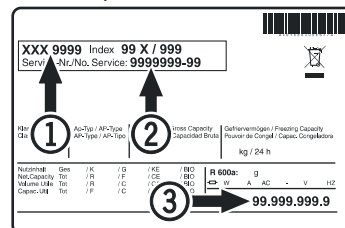

Položaj tipske ploščice je naveden v poglavju **Opis aparata**.

Prenehanje uporabe

Če aparata dlje časa ne boste uporabljali:

Ledomat IceMaker izklopite, kot je opisano v poglavju "Izklop ledomata IceMaker".

izklopite aparat, izvlecite omrežni vtič ali sprožite oz. odvijte predhodno vezano varovalko. Očistite aparat in pustite vrata odprta, da preprečite nastajanje neprijetnih vonjav.

Aparat izpolnjuje zadevna varnostna določila ter določila Direktiv 2014/30/EU in 2014/35/EU.



Liebherr Hausgeräte Lienz GmbH

Dr.-Hans-Liebherr-Strasse 1

A-9900 Lienz

Österreich

www.liebherr.com