

Инструкция за експлоатация

Комбинация хладилник и фризер

Прочетете инструкцията за експлоатация преди пускане в експлоатация

страница 70

BG

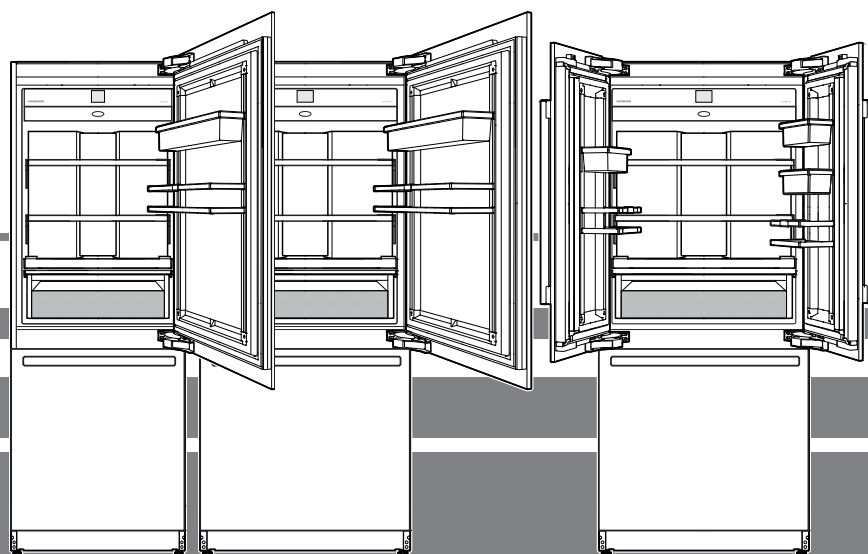

7080 406-00



ECBN 94 / ECBN 96

LIEBHERR

Съдържание

Степенуване на предупредителните указания.....	70
Символи върху уреда:	70
Указания за безопасност и предупреждения.....	71
Указание за извозване на отпадъци.....	72
База данни EPREL	72
Област на приложение на уреда	72
Климатичен клас	72
Описание на уреда.....	73
Панел за управление	74
Включване на уреда.....	74
Главно меню	75
Настройка на температурата	76
Настройка на температурата (Хладилна част).....	76
Настройка на температурата (Фризерна част).....	77
Настройка на температурата (Част BioFresh-Plus).....	77
SuperCool	78
SuperFrost.....	79
Указания за замразяване	79
Указания за безопасност и предупреждения за IceMaker	80
Описание на IceMaker.....	80
Включване на IceMaker.....	80
Изключване на IceMaker	81
Превключване на IceMaker на максимално производство на лед	81
PartyMode.....	82
HolidayMode	82
SabbathMode.....	83
Изключване на уреда	83
Съобщение за извършване на поддръжка	84
Потвърждение на техническата поддръжка	84
Меню Setup	85
SmartDeviceBox (не е приложено във всички държави)	87
Описание на дисплея на SmartDevice.....	87
Алармени съобщения	88
Оборудване.....	91
Диспенсър за вода.....	91
BioFresh-Plus част	92
Почистване	92
Меню за поддръжка	94
Поддръжка	95
Допълнителни функции.....	98
Спестяване на електроенергия.....	103
Повреда.....	103
Изваждане от употреба	103

Степенуване на предупредителните указания

 ОПАСНОСТ!	обозначава непосредствено опасна ситуация, която ако не бъде избегната, ще доведе до смърт или сериозно нараняване.
 ПРЕДУПРЕЖДЕНИЕ!	обозначава опасна ситуация, която ако не бъде избегната, би могла да доведе до смърт или сериозно нараняване.
 ВНИМАНИЕ!	обозначава опасна ситуация, която ако не бъде избегната, би могла да доведе до лека или средна телесна повреда.
Внимание	обозначава опасна ситуация, която ако не бъде избегната, би могла да доведе до материални щети.
Указание	обозначава полезни указания и съвети.

Символи върху уреда:

	Символът може да се намира върху компресора. Той се отнася до маслото в компресора и указва следната опасност: Може да бъде смъртоносно при поглъщане или попадане в дихателните пътища. Това указание е от значение само за рециклирането. При нормална експлоатация не съществува никаква опасност.
	Символът се намира върху компресора и указва опасност от пожароопасни вещества. Не отстранявайте стикера.
	Този или подобен стикер може да се намира от задната страна на уреда. Той указва, че във вратата и/или корпуса има вакуумни изолиращи панели (VIP) или перлитни панели. Това указание е от значение само за рециклирането. Не отстранявайте стикера.

Указание

Всички типове и модели подлежат на непрекъснато подобрене. Производителят се запазва правото да прави промени във формата, оборудването и технологията.

Указания за безопасност и предупреждения

- **ПРЕДУПРЕЖДЕНИЕ:** не запушвайте вентилационните отвори в корпуса на уреда или в корпуса за монтиране.
- **ПРЕДУПРЕЖДЕНИЕ:** не използвайте механични приспособления или други средства, различни от препоръчаните от производителя, за да ускорите размразяването.
- **ПРЕДУПРЕЖДЕНИЕ:** не увреждайте тръбите на хладилния агент.
- **ПРЕДУПРЕЖДЕНИЕ:** не използвайте електрически уреди в хладилното отделение, които не отговарят на препоръчания от производителя тип.
- **ПРЕДУПРЕЖДЕНИЕ:** захранващият кабел трябва да се пази от увреждане при инсталирането на уреда.
- **ПРЕДУПРЕЖДЕНИЕ:** от задната страна на уреда не трябва да се разполагат и използват контакти/разклонители с няколко гнезда, както и други електронни устройства (като например халогенни трансформатори).
- **ПРЕДУПРЕЖДЕНИЕ:** опасност от нараняване вследствие на електрически удар! Под капака има токопроводящи части. Вътрешното LED осветление трябва да бъде заменено или ремонтирано само от службата за обслужване на клиенти или обучен специализиран персонал.
- **ПРЕДУПРЕЖДЕНИЕ:** съществува опасност от нараняване от LED лампата. Интензитетът на светлината на LED осветлението отговаря на рискова група 2. Ако капакът е повреден: не гледайте директно в осветлението с оптични лещи от близко разстояние. Очите могат да бъдат наранени.
- **ПРЕДУПРЕЖДЕНИЕ:** този уред трябва да бъде укрепен в съответствие с инструкцията за експлоатация (указанието за монтиране), за да се избегнат опасности вследствие на недостатъчна стабилност.
- Не стъпвайте и не се опирайте на цокъла, чекмеджетата, вратите и др.
- Този уред може да се използва от деца на 8 и повече години, както и от лица с намалени физически, сензорни или умствени способности или липса на опит и знания, ако те бъдат наблюдавани или инструктирани за безопасното използване на уреда и разбират произтичащите от това опасности. Децата не бива да играят с уреда. Почистването и поддръжката от потребителя не бива да се провежда от деца без наблюдение. Деца на възраст над 3 години и по-малки от 8 години могат да поставят и вземат продукти в/от хладилника/фризера.
- Не съхранявайте в уреда експлозивни вещества, като например аерозолни опаковки с възпламеняващо се газообразно гориво.
- За да бъдат избегнати физически наранявания и материални щети уредът трябва да се разопакова и разположи от 4 лица.
- Проверете уреда за повреди, след като го разопаковате. В случай на наличието на повреди се свържете с доставчика. Не включвайте уреда в електрозахранването.
- Избягвайте продължителен контакт на кожата със студени повърхности (например охладени/замразени продукти). При необходимост вземете предпазни мерки (например използвайте ръкавици).
- Не употребявайте продукти с изтекъл срок на годност. Същите могат да причинят хранително отравяне.
- Ремонтите и техническото обслужване на уреда трябва да бъдат извършвани само от службата за обслужване на клиенти или обучен специализиран персонал. Същото важи и за смяната на захранващия кабел.
- Ремонтите и техническото обслужване на уреда трябва да се извършват само при видимо изваден щепсел от контакта.
- Монтирайте, свързвайте и изхвърляйте уреда само в съответствие с инструкцията за експлоатация.
- В случай на повреда извадете щепсела от контакта или изключете предпазителя.
- Разединявайте захранващия кабел от мрежата само с издърпване за щепсела. Не дърпайте за кабела.

- Не съхранявайте ключовете на уреди, които се заключват, в близост до уреда и в обсега на деца.
- Уредът е предвиден за употреба в затворени помещения. Не привеждайте в експлоатация уреда на открито или в участъци с влага или пръскаща вода.
- Не използвайте вътрешното LED осветление за осветяване на помещението. Вътрешното LED осветление на уреда служи само за осветяване на вътрешността му.
- Избягвайте използването на открит огън или източници на запалване във вътрешността на уреда.
- Съхранявайте алкохолни напитки или други опаковки, съдържащи алкохол, само плътно затворени.

Указание за извозване на отпадъци

Уредът съдържа качествени материали и трябва да бъде изхвърлен отделно от несортираните битови отпадъци. Извозването на отпадъци от излезли от употреба уреди трябва да бъде направено професионално и по подходящ начин, съобразно действащите местни предписания и закони.



При извозването на излезли от употреба уред не трябва да се поврежда неговият хладилен контур, за да не се предизвика неконтролируемо изпускане на съдържащите се в него хладилни агенти (данни на фирмената табелка) и масло.

- Извадете уреда от експлоатация.
- Извадете щепсела.
- Отделете захранващия кабел.

⚠ ПРЕДУПРЕЖДЕНИЕ

Опасност от задушаване с опаковъчните материали и фолия!

Не оставяйте децата да играят с опаковъчния материал!

Предайте опаковъчния материал на официален събирателен пункт.

База данни EPREL

От 1 март 2021 г. информацията относно енергийния етикет и изискванията за екопроектиране могат да бъдат намерени в европейската продуктова база данни (EPREL). Чрез следната връзка <https://eprel.ec.europa.eu/> можете да достигнете до продуктовата база данни. Тук ще бъдете подканени да въведете идентификатор на модела. Идентификатора на модела ще откриете на идентификационната табелка.

Осветление	
Клас на енергийна ефективност ¹	Светлинен източник
Този продукт съдържа светлинен източник с клас на енергийна ефективност G	LED
¹ Уредът може да съдържа светлинни източници с различни класове на енергийна ефективност. Посочена е най-ниската енергийна ефективност.	

Област на приложение на уреда

Уредът е изключително подходящ за охлаждане на храни в домашни или близки до домашните условия. В това число спадат например използването

- в кухни за персонала, в пансиони,
- от гости във вили, хотели, мотели и други квартири,
- при кетъринг или подобни услуги в търговията на едро.

Използвайте уреда най-вече в домашни условия. Всякакъв друг вид приложения са недопустими. Уредът не е подходящ за складиране и охлаждане на медикаменти, кръвна плазма, лабораторни препарати или такива вещества и продукти, подобни на тези от Директивата за медицински продукти 2007/47/ЕО. При неправилна употреба на уреда може да стигне до увреждане на складираната стока или до нейното разваляне. В по-широк смисъл уредът не е подходящ за използване в участъци, застрашени от експлозия.

Климатичен клас

Климатичният клас указва при каква температура на помещението трябва да се използва уреда, за да се достигне пълния охлаждащ капацитет.

Климатичният клас е отпечатан на фирмената табелка.

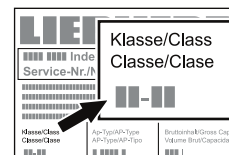

Мястото на фирмената табелка може да се види в глава „Описание на уреда“.

Климатичен клас Температура на помещението

SN	+10 °C до +32 °C
N	+16 °C до +32 °C
ST	+16 °C до +38 °C
T	+16 °C до +43 °C
SN-ST	+10 °C до +38 °C
SN-T	+10 °C до +43 °C

Не въвеждайте в експлоатация уреда при температура на помещението различна от предписаната!

Описание на уреда

ECBN 9471

ECBN 9671

ECBN 9673

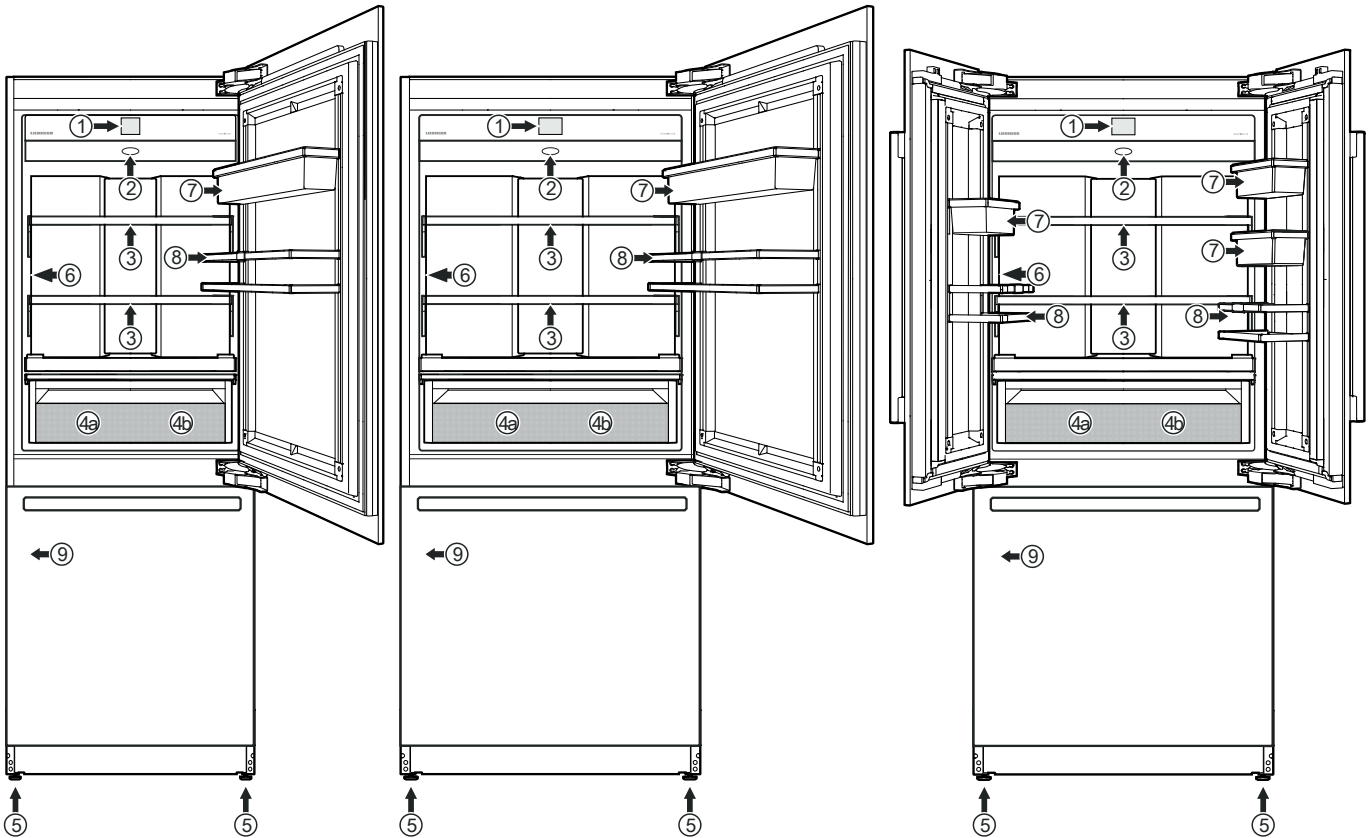

- (1) Панел за управление
- (2) Въздушен филтър
- (3) Подвижни рафтове (макс. 20 kg)
- (4a/b) Чекмедже BioFresh-Plus. За съхранение на хранителни продукти при 0 °C или при -2 °C по избор.
- (5) Регулируеми крачета
- (6) Диспенсър за вода
- (7) Подвижен рафт за врата
- (8) Рафт за бутилки
- (9) Фирмена табелка (зад чекмеджето от лявата страна)
- (10) Воден филтър (зад вентилационната решетка)
- (11) IceMaker (във вътрешността на чекмеджето) и съд за кубчета лед, който може да бъде изваждан
- (12) Чекмедже на фризера

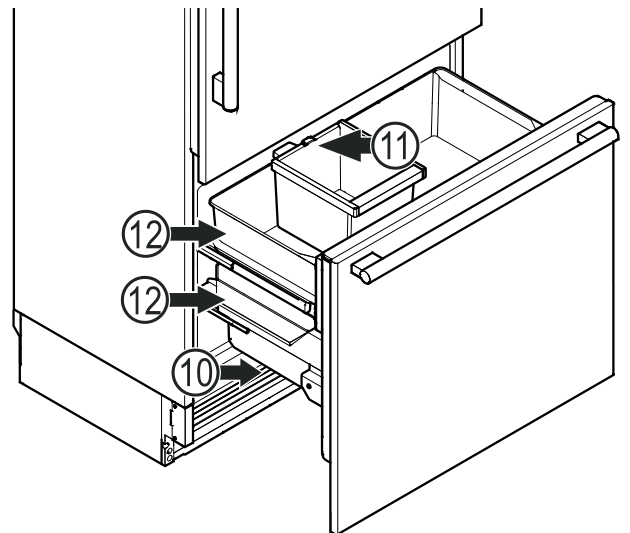

Панел за управление

Три различни действия за използване на панела за управление.

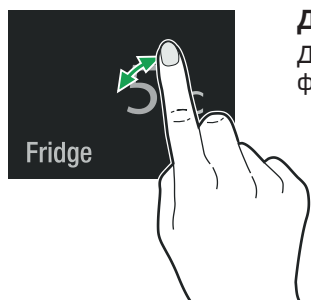

Докоснете

Докоснете, за да активирате функциите.

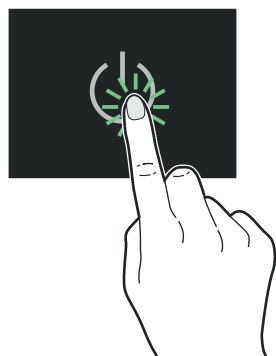

Натиснете

За активиране на функциите натискайте в продължение на около 2 секунди.

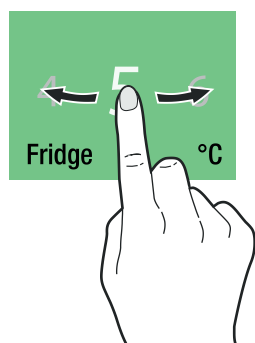

Избутайте

Надясно или наляво, за да навигирате в менюто или да търсите стойности.

Включване на уреда

Докоснете

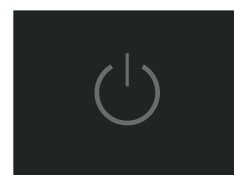

Избутайте към езика и докоснете



Налични езици:

- немски
- португалски (Бразилия)
- френски
- испански
- италиански
- английски (Великобритания)
- английски (САЩ)
- китайски
- руски

Избутайте на върху желаната температурна единица и докоснете

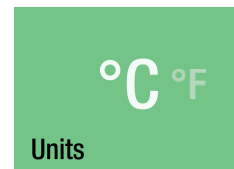

Докоснете за потвърждаване или избутайте надясно, за да промените отново предишните настройки.

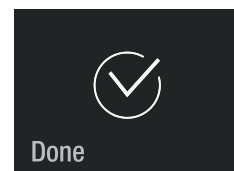

Главно меню

Навигирайте в главното меню. На разположение са следващите функции.

 Fridge	<p>Температурният индикатор в хладилното отделение и настройка на температурата.</p>
 BioFresh-Plus	<p>Температурният индикатор и настройка на температурата на BioFresh-Plus частта.</p>
 Freezer	<p>Температурен индикатор на камерата и настройка на температурата.</p>
 SuperCool	<p>За максимално охлаждане с ограничение на времето и автоматично връщане в нормален режим на работа.</p>
 SuperFrost	<p>Пресните храни трябва да бъдат замразявани възможно най-бързо, за да се гарантира, че хранителната стойност, видът и вкусът им остават пълноценни.</p>
 IceMaker	<p>За включване и изключване на IceMaker и за максимално производство на лед.</p>
 PartyMode	<p>За продължително максимално охлаждане.</p>
 HolidayMode	<p>Уредът превключи в енергоспестяващ режим на работа, температурата в хладилната част се повишава на 15 °C.</p>
 SabbathMode	<p>Режим на работа на уреда за Шабат и празнични дни. Съответства на сертифициране STAR-K Kosher.</p>
 	<p>Включване и изключване на уреда.</p>

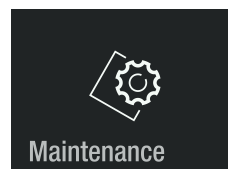

Описва смяната на филтрите, почистването на диспенсъра за вода и на филтъра за прах.

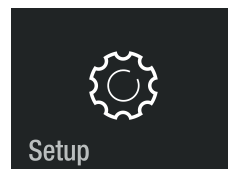

Позволява настройката на яркостта на екрана и съдържа информацията за уреда (сервизен номер, име на модела, сериен номер).

Указание

Ако вратата се задържи за по-дълго време отворена, може да се стигне до значително повишаване на температурата в отделенията на уреда.

Настройка на температурата

Избутайте на желаната зона.
Докоснете

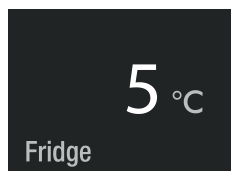

или



или

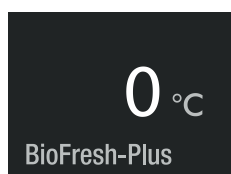

Указание

Температурата в най-топлата зона на хладилния уред може да бъде по-висока от настроената.

Настройка на температурата (Хладилна част)

Стандартната настройка е 5 °C.

Докоснете

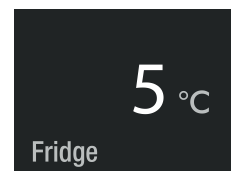

Избутайте на желаната зададена температура и докоснете.



Мигащото число долу вдясно показва актуалната вътрешна температура. То изгасва при достигане на зададената температура.

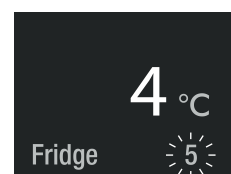

Затворете вратата на уреда.

Индикация, когато вратата бъде отворена отново.

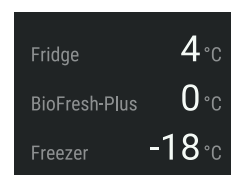

Температурният индикатор на хладилната част мига, когато действителната вътрешна температура се отклонява от зададената температура. Тя предства да мига, когато зададена температура е достигната.

Температурата може да бъде настроена между 2 °C и 7 °C.

Настройка на температурата (Фризерна част)

Стандартната настройка е -18 °C.

Докоснете



Избутайте на желаната зададена температура и докоснете.

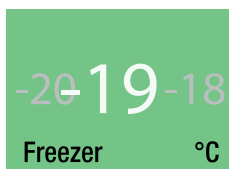

Мигащото число долу вдясно показва актуалната вътрешна температура. То изгасва при достигане на зададената температура.



Затворете вратата на уреда.

Индикация, когато вратата бъде отворена отново.

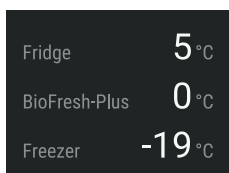

Температурният индикатор на хладилната част мига, когато действителната вътрешна температура се отклонява от зададената температура. Тя предства да мига, когато зададена температура е достигната.

Температурата може да бъде настроена между -14 °C и -27 °C.

Настройка на температурата (Част BioFresh-Plus)

Стандартната настройка е 0 °C.

Докоснете

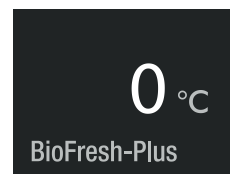

Избутайте на желаната зададена температура и докоснете.

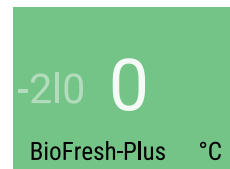

или

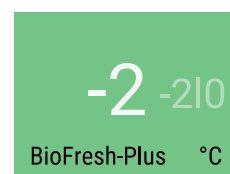

или



За избиране на -2 °C / 0 °C трябва да бъде поставен допълнителен разделител в чекмеджето.

Диапазон на температурата в отделениято отляво: -2 °C
Диапазон на температурата в отделениято отдясно: 0 °C

Указание

При настройка на 0 °C или -2 °C не е необходимо да се изважда разделителя на чекмеджето. Температурата се настройва за двете страни на отделениято.

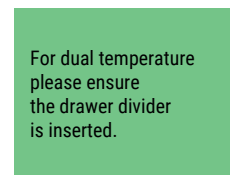

Изтеглете изцяло чекмеджето, повдигнете отзад и го извадете.

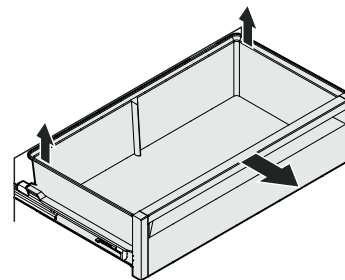

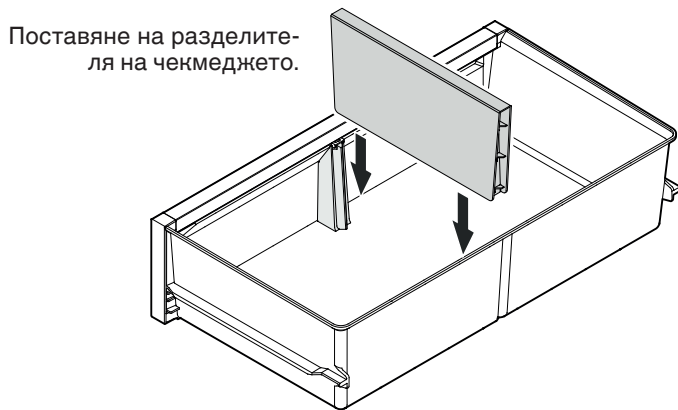
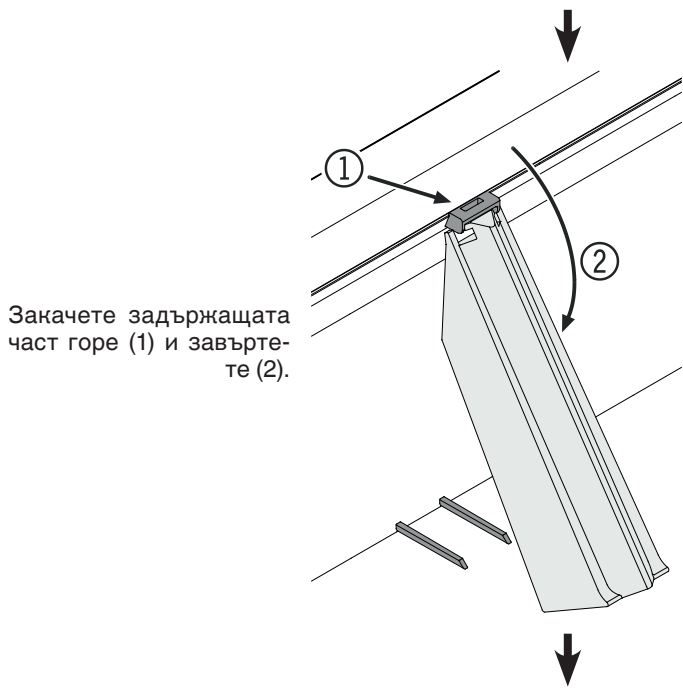

Затворете вратата на уреда.

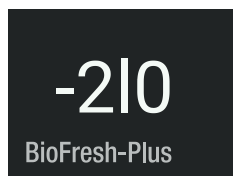

Индикация, когато вратата бъде отворена отново.

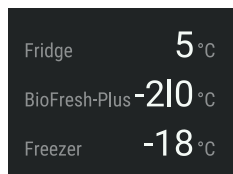

SuperCool

Активирайте SuperCool, когато е необходимо да се охладят бързо големи количества хранителни продукти. Настроената температура е 2 °C.

Докоснете

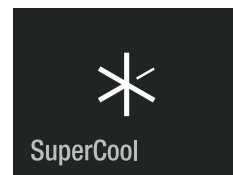

SuperCool е активиран. Горевдясно се вижда оставащото време от 6 часа. След изтичане на това време уредът превключва отново в нормален режим на работа.

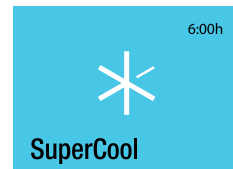

Затворете вратата на уреда.

Индикация, когато вратата бъде отворена отново.

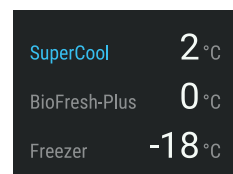

За да се промени температурата, режимът SuperCool трябва да бъде деактивиран. Докоснете индикацията.

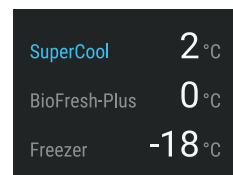

Докоснете

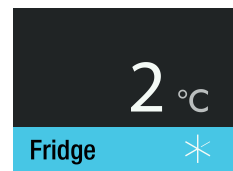

Докоснете

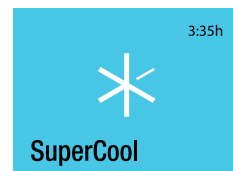

SuperCool е деактивиран.

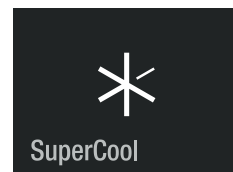

SuperFrost

Пресните храни трябва да бъдат замразявани възможно най-бързо. Това се постига от функцията SuperFrost и гарантира, че хранителната стойност, външният вид и вкусът на храната ще бъдат запазени.

Можете да замразите максимално толкова килограма храни в рамките на 24 часа, колкото е посочено като **Замразителен капацитет** на фирмената табелка

Докоснете

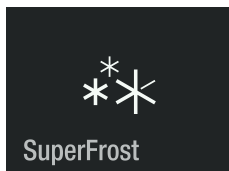

SuperFrost е активирана.

Изчакайте 24 часа. Поставете хранителните продукти и затворете вратата на уреда.

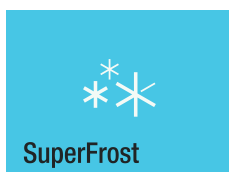

Индикация, когато вратата бъде отворена отново.

Функцията SuperFrost се изключва автоматично след 30 - 65 часа в зависимост от количеството на прибраните хранителни продукти.

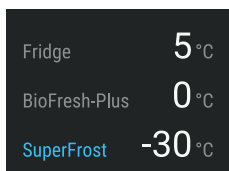

За да се изключи по-рано SuperFrost, докоснете дисплея.

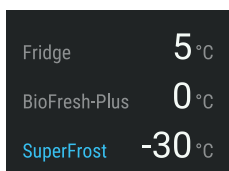

Докоснете

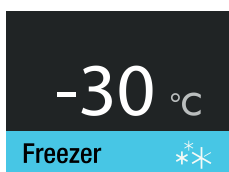

Докоснете

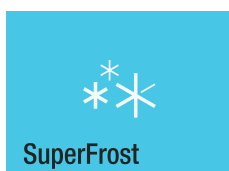

SuperFrost е деактивирана.

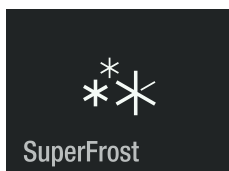

Указания за замразяване

- Съхранявайте заедно подобните замразени продукти.
- Винаги опаковайте в порции храните, които замразявате сами. За да сте сигурни че замразяването е пълно, всеки пакет не бива да надхвърля следните количества:
 - зеленчуци, плодове до 1 кг,
 - месо до 2,5 кг.
- Като материали за опаковка са подходящи обикновени пликове за замразяване, съдове за многократна употреба от пластмаса, метал и алуминий.
- Пресните храни, които трябва бъдат замразени, не бива да контактуват с вече замразените храни. Опаковките трябва да бъдат сухи, за да се избегне замръзването им с храната.
- На опаковките трябва да бъде отбелязана датата и съдържанието и препоръчителния период на съхранение на замразения продукт.
- Не бива да бъдат замразявани бутилки и кенове с газирани напитки. В противен случай могат да се спукат.
- За размразяване изваждайте само толкова, колкото ще ви бъде необходимо. Размразените храни трябва да бъдат преработени възможно най-бързо в готово ястие.

Замразените продукти можете да размразите:

- в печ с горещ въздух
- в микровълнова печ
- при температура на помещението
- в хладилник

Указания за безопасност и предупреждения за IceMaker

- IceMaker е предназначен само за производство на кубчета лед в обичайното за едно домакинство количество.
- Всички ремонти и работи по IceMaker трябва да бъдат извършвани само от персонал на службата за обслужване на клиенти или от персонал със съответна квалификация.
- **Не консумирайте и не използвайте първите три партиди лед.** Това важи както за първото използване на уреда, така и за използването му след дълго прекъсване.
- Производителят не носи отговорност за щети, възникнали от уреди или водопроводи между електромагнитния клапан и подаването на вода.

Описание на IceMaker

IceMaker се намира в горното чекмедже на уреда.

Кубчетата лед падат от ледогенератора в чекмеджето.

Когато ледът достигне определено ниво в чекмеджето, уредът спира автоматично да произвежда.

След като сте пуснали IceMaker за първи път, е възможно първите кубчета да бъдат произведени до 24 часа.

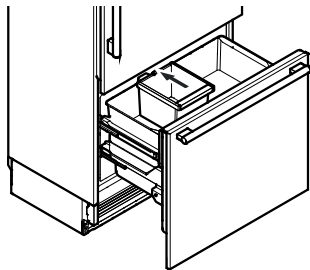

Указание

Първите три партиди лед на бива да бъдат консумирани или използвани.

Включване на IceMaker



Производителният му капацитет е 100 - 120 кубчета лед за 24 часа при температура във фризера -18 °C.

Изключване на IceMaker

Указание

Допълнителни стъпки при извеждане от експлоатация на уреда или по-дълго отсъствие!

- Спрете подаването на вода.
- Изчакайте 24 часа или до появата на грешка на водна аларма.
- Деактивирайте IceMaker.

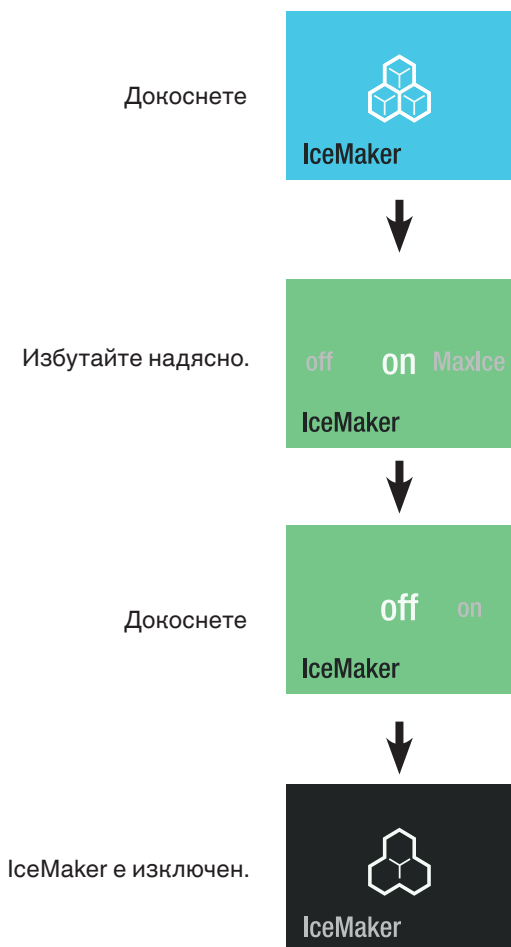

Превключване на IceMaker на максимално производство на лед

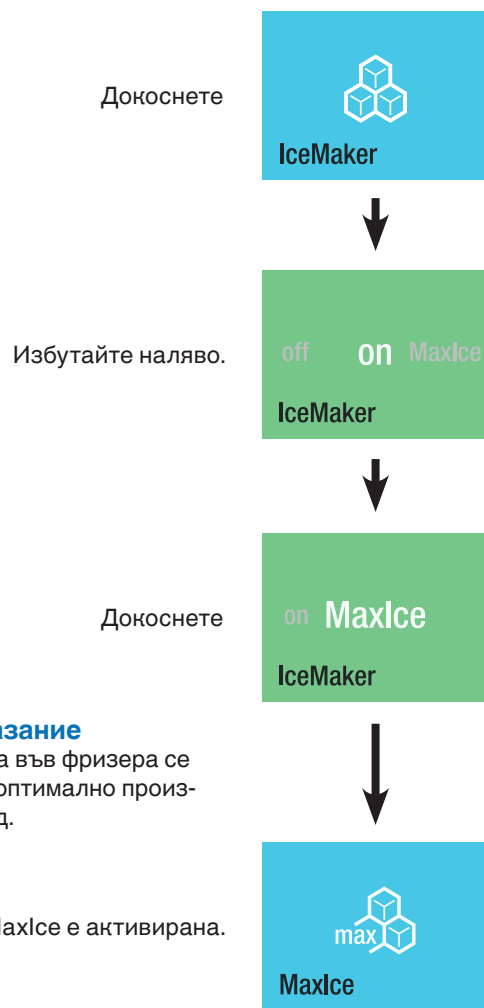

Указание

Температурата във фризера се настройва за оптимално производство на лед.

Функцията MaxIce е активирана.

Указание

Максималното производство на лед се деактивира след 36 часа.

Производственият капацитет е пригл. 150 кубчета за 24 часа.

Обърнете внимание, че това увеличава лено разхода на енергия.

PartyMode

Когато е необходимо голямо количество студена храна или напитки: поставете храната и напитките един ден предварително в уреда и активирайте PartyMode. В хладилната част се активира SuperCool, а във фризерната - максимално производство на лед.

Докоснете

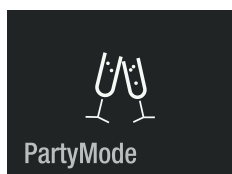

Режим PartyMode е активиран. Трябва да бъде деактивиран ръчно. Затворете вратата на уреда.



Индикация, когато вратата бъде отворена отново. Температурният индикатор на хладилната част мига.

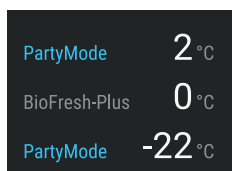

За да се промени температурата, режимът PartyMode трябва да бъде деактивиран. Докоснете индикацията.

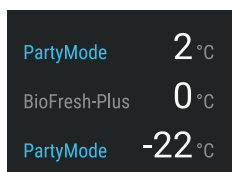

Докоснете

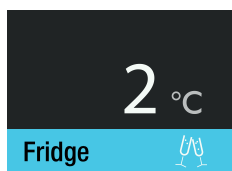

Докоснете



Затворете вратата на уреда.

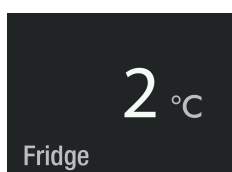

Индикация, когато вратата бъде отворена отново.

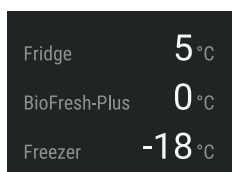

HolidayMode

При продължително отсъствие използвайте предварително всички хранителни продукти, които се намират в хладилната част и активирайте HolidayMode.

По този начин се гарантира, че и при затворена врата на уреда във вътрешността му няма да се образува неприятна миризма. (Температурата в хладилната част се повишава на 15 °C.) Във фризерната част завършва производството на актуалния цикъл кубчета лед и IceMaker се деактивира.

Докоснете

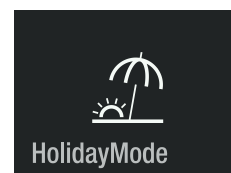

HolidayMode е активиран. Затворете вратата на уреда.

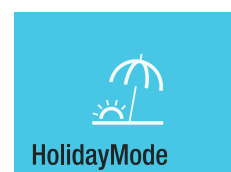

Индикация, когато вратата бъде отворена отново.

На дисплея се показва актуалната температура в хладилното отделение.

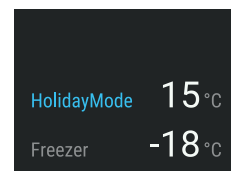

Когато HolidayMode трябва да бъде деактивиран, докоснете дисплея.

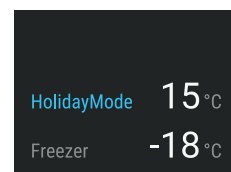

Докоснете

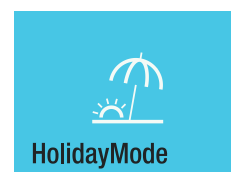

HolidayMode е деактивиран.

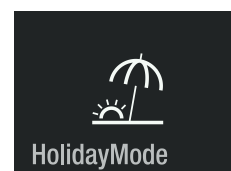

SabbathMode

Когато е активен SabbathMode, някои от функциите на електрониката са изключени, за да се постигне съответствие със сертифициране STAR-K Kosher.

- Осветлението остава изключено.
- Охлаждащият вентилатор остава в актуалното си състояние: когато е включен, остава включен, когато е изключен, остава изключен.
- Няма аларма за отворена врата.
- Няма аларма за температурата.
- Циклите за размразяване не зависят от броя и продължителността отварянията на вратата.
- След спиране на тока уредът в връща в режима SabbathMode.

Докоснете

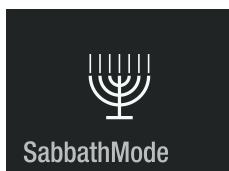

Натискайте бутона в продължение на около 2 секунди, за да активирате режима SabbathMode или докоснете за кратко, за да се върнете нормален режим на работа.

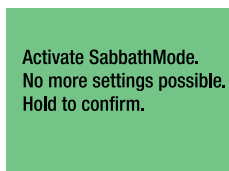

SabbathMode е активиран. SabbathMode се изключва след 120 часа автоматично. За да бъде деактивиран по рано режимът SabbathMode, натиснете отново.



SabbathMode е деактивиран.

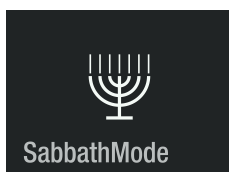

Изключване на уреда

Докоснете

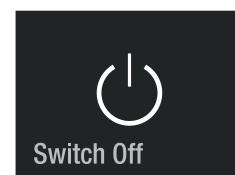

Натискайте бутона в продължение на около 2 секунди, за да изключите уреда или докоснете за кратко, за да се върнете нормален режим на работа.



Уредът е изключен.

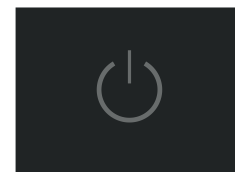

Съобщение за извършване на поддръжка

Периодично по време на експлоатацията на уреда се чува предупредително съобщение за извършване на поддръжка (6 месеца). Филтрите трябва бъдат сменени. Диспенсърът за вода трябва да бъде промит. Филтърът за прах трябва да бъде почистван.



Купете водния и въздушния филтър от търговски представител и изпълнете дейностите за техническа поддръжка.

Потвърждение на техническата поддръжка

Указание

Преди да извършите техническо обслужване, извадете ледените кубчета от IceMaker.

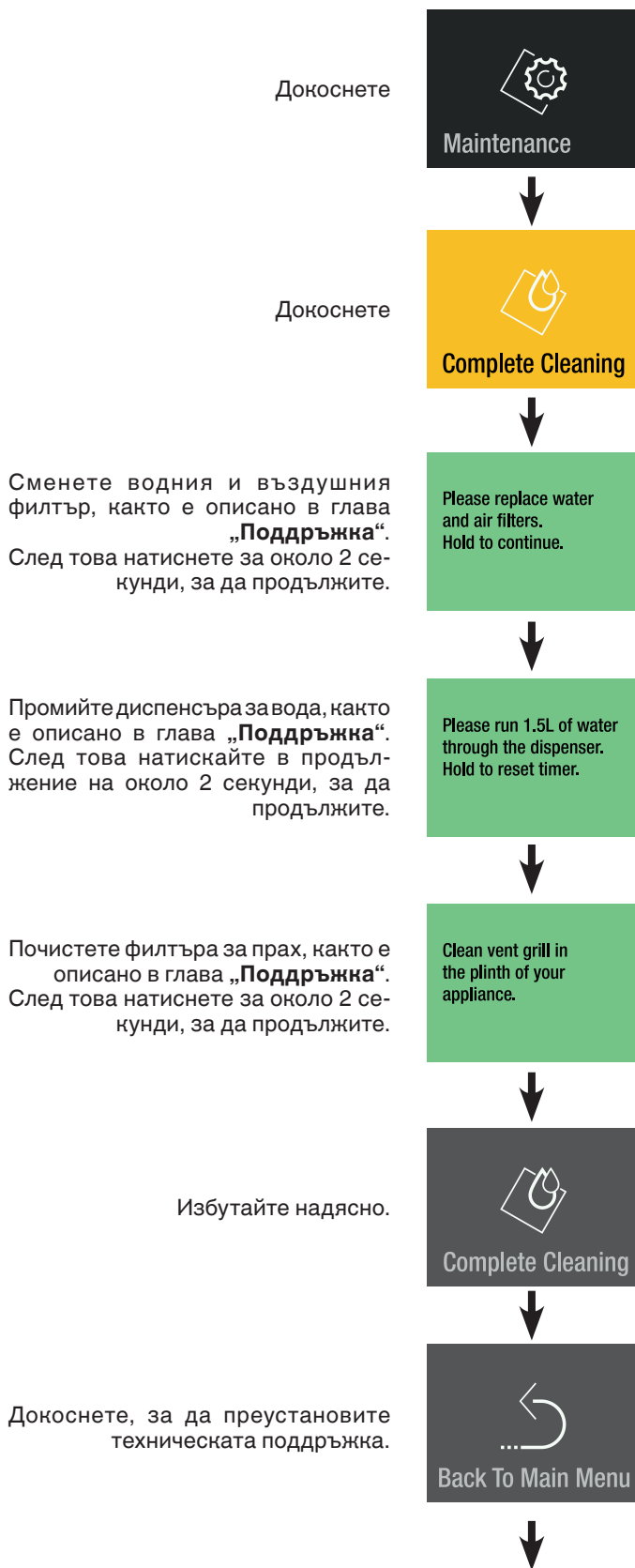

Указание

Първите три партиди лед не трябва да се консумират или използват, ще се появи напомняне.

Напомняне за техническо обслужване след 3 цикъла.

Докоснете



Моля, извадете кубчетата лед от чекмеджето и ги изхвърлете.

Докоснете

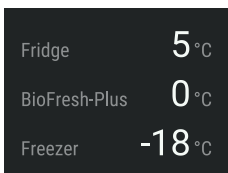
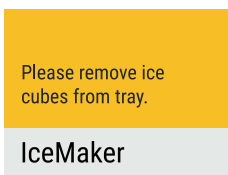

На дисплея се показва информацията за уреда.

Избутайте надясно.

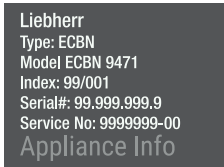

Избутайте наляво.
(Вижда се само при свързан SmartDeviceBox.)

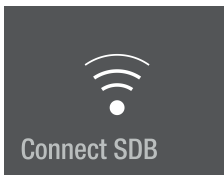

Докоснете, за да излезете.

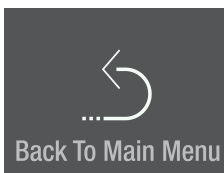

Меню Setup

Съдържа настройката на яркостта на дисплея, език, единици, активирането на SmartDeviceBox и информацията за уреда.

Докоснете

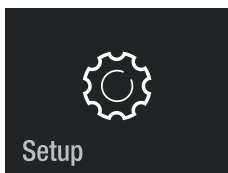

Избутайте наляво.

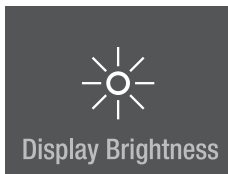

Избутайте наляво.

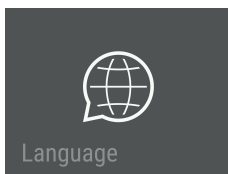

Избутайте наляво.

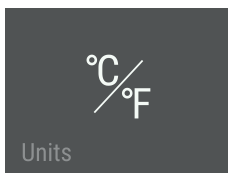

Избутайте наляво.

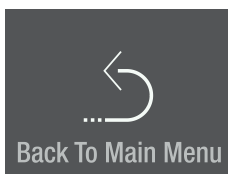

Яркост на дисплея

Докоснете

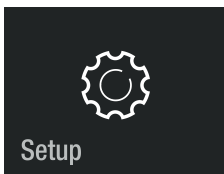

Докоснете

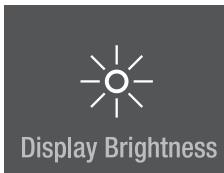

100 % = максимална яркост.
25 % = минимална яркост.
Избутайте на желаната стойност и докоснете.



Избутайте наляво.

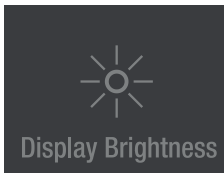

Докоснете, за да излезете.

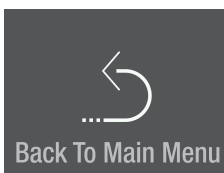

език

Докоснете

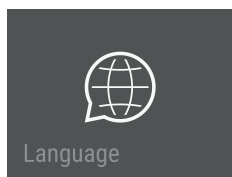

Избутайте към езика и докоснете



Налични езици:

- немски
- португалски (Бразилия)
- френски
- испански
- италиански
- английски (Великобритания)
- английски (САЩ)
- китайски
- руски

Избутайте два пъти наляво.

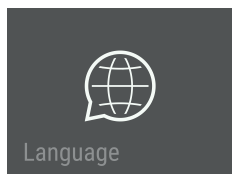

Докоснете, за да излезете.

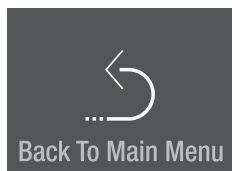

единици

Докоснете

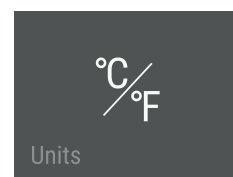

Избутайте на върху желаната температурна единица и докоснете

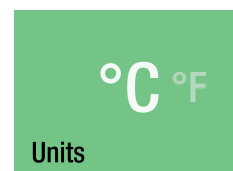

Избутайте наляво.

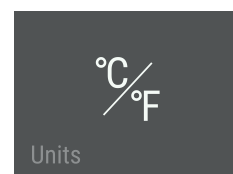

Докоснете, за да излезете.

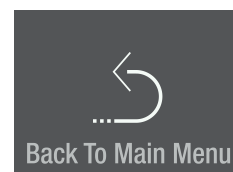

SmartDeviceBox (не е приложено във всички държави)

Уредът е подготвен за интеграция в Smart Home система и за разширени услуги.

Още информация за наличието и предварителните изисквания и отделните възможности могат да бъдат намерени на уеб страницата smartdevice.liebherr.com.

Свалете приложението "SmartDevice" на мобилното крайно устройство.

Стартирайте приложението от мобилното крайно устройство и следвайте указанията.



Функциите SmartDevice не се предоставят във всички държави.

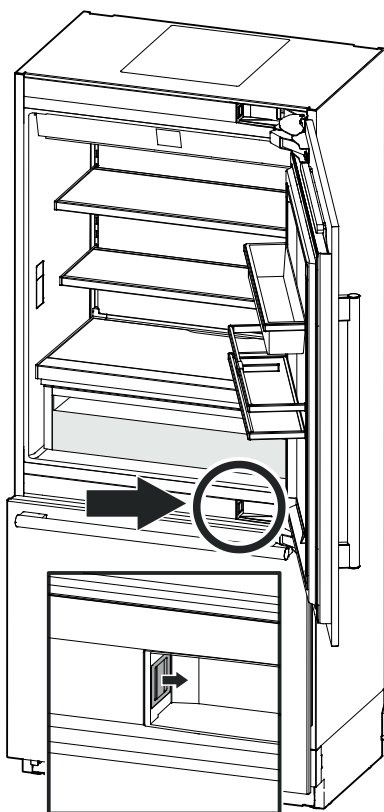

Описание на дисплея на SmartDevice

SmartDeviceBox е свързан.

Hold to configure now.

SDB Inserted

Индикация за стартиране на WLAN връзка.



Connect SDB

Символът мига.

Връзката с WLAN се изгражда.



SDB Connecting

Показват се данните за регистриране на рутър.

Router_0123456789
01234567890123456

Connecting to:

Уредът е свързан с WLAN.



SDB Connected

RESET на връзката.

Reset SDB connection?
Hold to reset.

Това съобщение информира за проблеми с рутъра или с Интернет.



No Connection

Алармени съобщения

Аларма за отворена врата

Вратата на уреда е била отворена по-дълго от 60 секунди.

Действие
Затворете вратата на уреда.

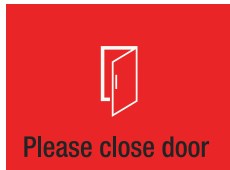

Аларма за грешки в електрониката

Грешка в електрониката.

Докоснете



Действие
Свържете се с службата за обслужване на клиенти и посочете показвания код за грешка.

Докоснете



Докоснете

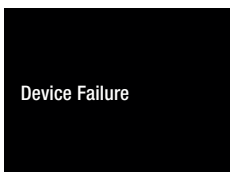

Натискайте в предложение на около 2 секунди, за да прочетете отново кода за грешка.



Аларма за температурата

Докоснете



Вътрешната температура е била твърде висока.

Докоснете



Докоснете

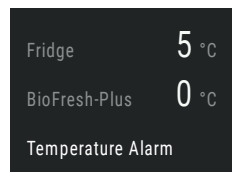

Действие
Проверете качеството на приборните хранителни продукти.

Индикацията на алармата изгасва, когато бъде достигната настроената температура.



Водна аларма



Аларма за захранването с електрически ток

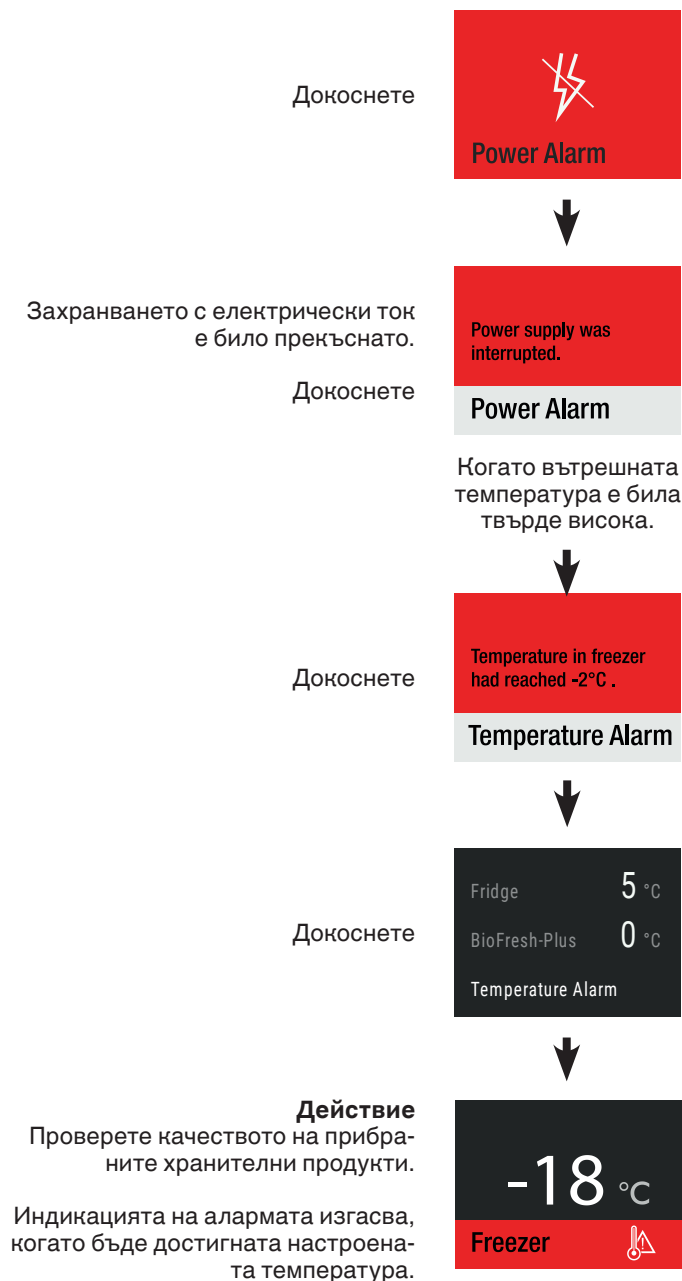

Аларма IceMaker

Докоснете



Действие

Свържете се с службата за обслужване на клиенти и посочете показвания код за грешка.

Докоснете



IceMaker е деактивиран. Не се налага да се преместват охлаждащите продукти.



В менюто IceMaker продължава да се показва като грешка до отстраняването ѝ от службата за обслужване на клиенти.



Грешка при свързване

Докоснете



Действие

Свържете се с службата за обслужване на клиенти и посочете показвания код за грешка.

Докоснете



Връзката е деактивирана. Не се налага да се преместват охлаждащите продукти.

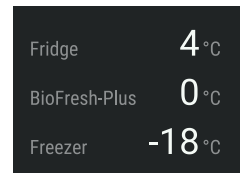

В менюто грешка при свързване продължава да се показва като грешка до отстраняването ѝ от службата за обслужване на клиенти.



Оборудване

Подредете рафтовете и тези на вратата в зависимост от потребностите.



Опасност от наранявания и повреди.

Не се опитвайте да премествате рафт, върху който име хранителни продукти.

Премествайте само празни рафтове.

Преместване на рафтовете

Изваждане

Повдигнете рафта и го извадете.

Поставяне

Поставете скобата на рафта на желаната височина в отворите на фиксиращата планка и натиснете надолу.

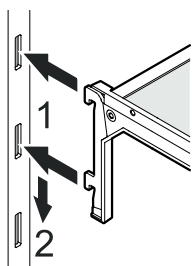
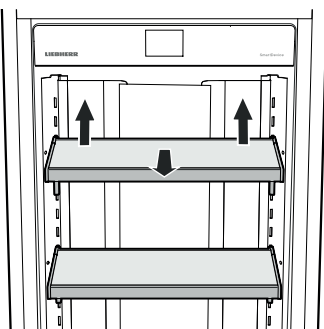

Преместване на рафт за врата

Изваждане

Повдигнете рафта за врата и го извадете.

Поставяне

Поставете скобата на рафта за врата на желаната височина в отворите на фиксиращата планка и натиснете надолу.

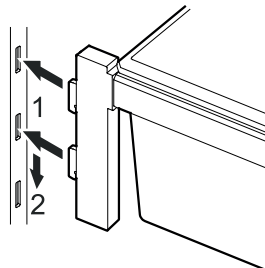
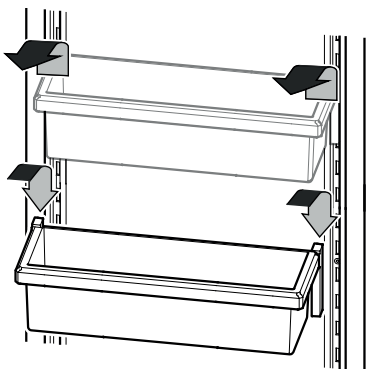

Поставка за бутилки

Бутилките могат да бъдат защитени от падане при отваряне и затваряне на врата.

Избутайте поставката за бутилки в желаното положение. За да я придвижите, трябва да я хванете от предната страна.

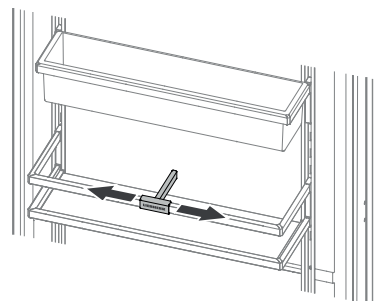

Рафт за бутилки

Рафтът над чекмедже BioFresh може да се използва за съхранение в хоризонтално положение на бутилки.

Свалете стъклената плоча.

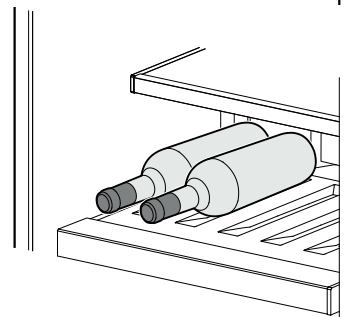
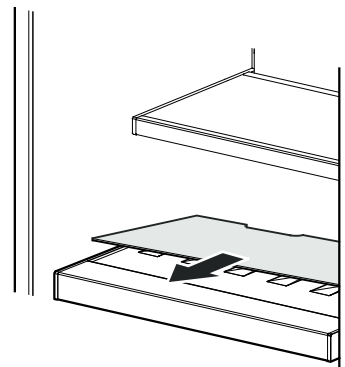

Указание

При съхранението на високи бутилки (поголеми от 230 mm) рафтът за бутилки трябва да бъде преместен в по-високо положение, за да бъдат избегнати колизии.

Диспенсър за вода

Притиснете чаша към долната част на диспенсъра. Горната част придвижва и водата потича в чашата.

(макс. време 2 минути → време на изчакване преди повторно използване 4 минути)

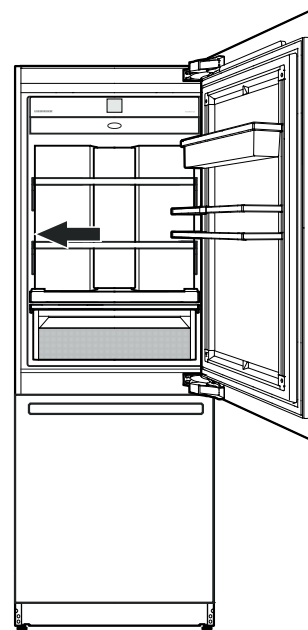
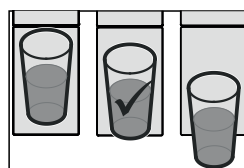
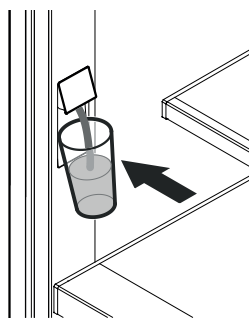

Указание

Температурата на водата зависи от настройката на уреда и температурата на притока на вода.

BioFresh-Plus част

Настройте температурата на BioFresh-Plus частта в зависимост от вида на съхраняваните хранителни продукти. Виж глава „Настройка на температурата (Част BioFresh-Plus)“.

Настройте на 0 °C (фабрична настройка) за съхранение на плодове, зеленчуци, месо, колбаси или млечни продукти.

Настройте на -2 °C, за да съхранявате месо или морски дарове. Максималното време на съхранение е 3 дни.

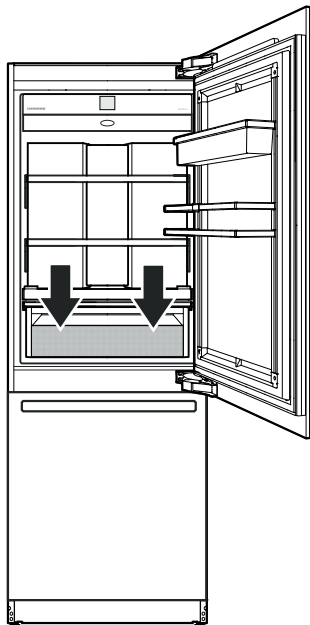

Указание

- Влажността на въздуха в отделението зависи от съдържанието на влага в съхраняваните охлаждани продукти както и от това, колко често се отваря.
- Степента на свежест и качеството на хранителните продукти са от решаващо значение за продължителността на съхранение.
- Неопакваните животински и растителни хранителни продукти трябва да се съхраняват отделно, сортирани в чекмеджетата. Ако трябва да ги съхранявате заедно поради липса на място, те трябва да бъдат опаковани! Различните видове месо не бива да имат директен контакт помежду си, задължително разделяйте с опаковка; това предотвратява преждевременно разваляне поради пренос на микроорганизми.
- В BioFresh-Plus частта не се съхраняват: твърди сирена, картофи, чувствителни на студ зеленчуци като краставици, патладжани, авокадо, незрели домати, тиквички, всякакви чувствителни на студ тропически плодове като ананас, банани, грейпфрути, пъпеша, манго, папая и др.

Почистване

⚠ ПРЕДУПРЕЖДЕНИЕ!

- За да избегнете евентуални наранявания от токов удар, извадете щепсела или изключете предпазителя преди почистване.
- За да избегнете наранявания и повреди, не използвайте почистващи уреди, работещи с пара.
- За да избегнете къси съединения, при почистване на уреда трябва да внимавате в електрическите компоненти да не попадне вода от почистването. Не използвайте твърде мокри гъби или кърпи.

- Извадете хранителните продукти от уреда и ги приберете на хладно място.
- Промийте или почистете водната система след 5 дни без употреба, виж глава „Меню за поддръжка“.
- Извадете рафтове и рафтовете за врата. Виж глава „Оборудване“.

- Извадете чекмеджетата.

Изтеглете изцяло чекмеджето, повдигнете отзад и го извадете.

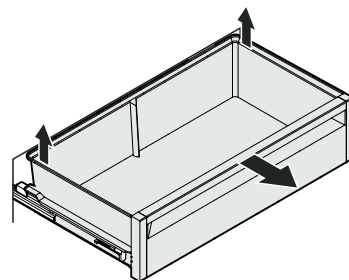

- Изтеглете нагоре чекмеджето на фризера долу за десния и левия ъгъл (1). Избутайте съда назад (2). Наклонете съда и го извадете (3).

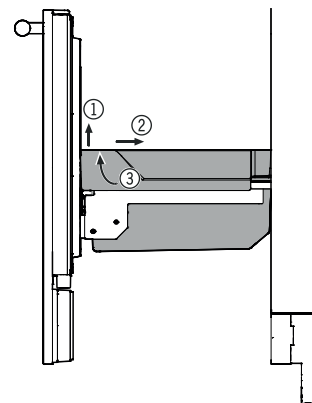

- За почистване на стъклената плоча във фризера трябва да бъде извадено най-долното му чекмедже.

- Почиствайте вътрешността на уреда и частите на оборудването с хладка вода и малко препарат за миене.

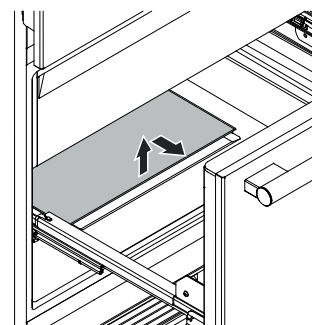

Указание

Не използвайте абразивни/драскащи гъби, концентрирани почистващи препарати и в никакъв случай почистващи средства, съдържащи пясък, хлориди или киселини, респективно химически разтворители.

- Почистете плъзгащите шини само с леко навлажнена кърпа.

Указание

В направляващите шини не бива да попада вода от почистването.

- Подсушете всичко добре с кърпа.
- Не увреждайте и не отстранявайте фирмената табелка от вътрешната страна на уреда - тя съдържа важна информация за службата за обслужване на клиенти.

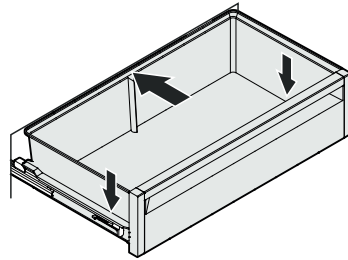
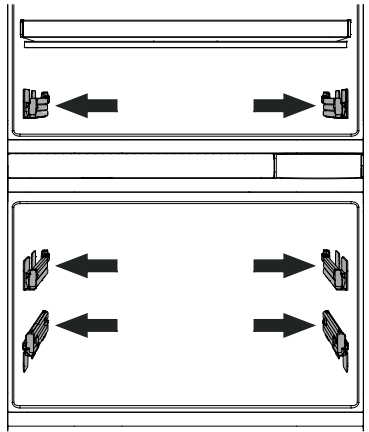

- Поставете чекмеджетата.

Изтеглете изцяло плъзгащите шини. Поставете чекмеджето върху шините и го вкарайте докрай.

- Поставете отново всички части и върнете хранителните продукти. Виж глава „Оборудване“.
- Включете уреда.

Меню за поддръжка

Техническата поддръжка може да бъде изпълнявана независимо от зададените интервали. Менюто за поддръжка включва следващите стъпки.

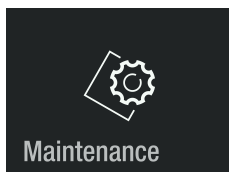

Пълно почистване
За пълна поддръжка на уреда.

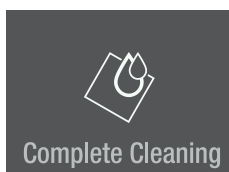

→ Please replace water and air filters. Hold to continue.

→ Please run 1.5L of water through the dispenser. Hold to reset timer.

→ Clean vent grill in the plinth of your appliance.

Почистване на диспенсър за вода

За прекъсване на подаването на вода, за да се почисти изпускателя на диспенсър за вода.



→ Please clean water dispenser. Hold to activate water dispenser.

Нов воден филтър

За промиване и за нулиране на интервала на поддръжка.

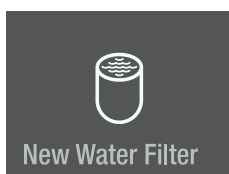

→ Please replace water filter. Hold To continue.

→ Please run 1.5L of water through the dispenser. Hold to reset timer.

Нов въздушен филтър
За нулиране на интервала за поддръжка.

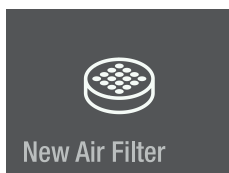

→ Please replace air filter. Hold to reset timer.

Промиване
За промиване на диспенсър за вода, когато не е бил използван за продължителен период от време.

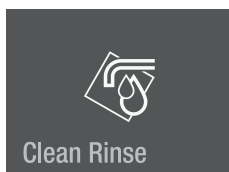

→ Please run 1.5L of water through the dispenser.

Връщане към главното меню.

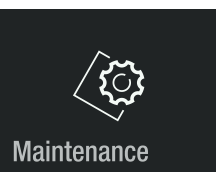
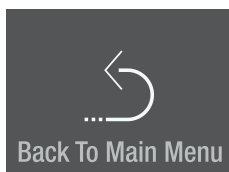

Поддръжка

Нов воден филтър

Вграденият воден филтър поема отлаганията във водата и намалява хлорния вкус.

Указание

За да бъде избегнато намаляване на дебита на на водата в диспенсъра, водният филтър трябва да бъде сменен най-малко на дадените интервали за поддръжка.

При чувствително намаляване на дебита водният филтър трябва да бъде сменен и по-рано.

Указание

При сваляне или поставяне на филтъра не се налага да се спира подаването на водата.

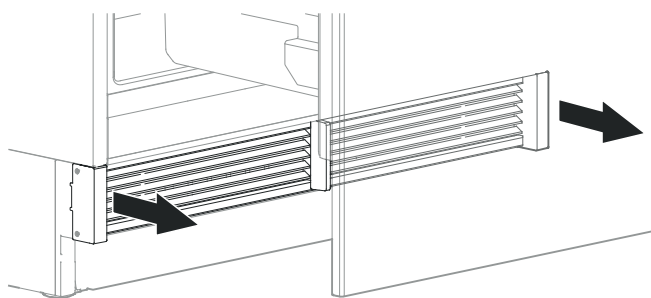

Свалете вентилационната решетка.

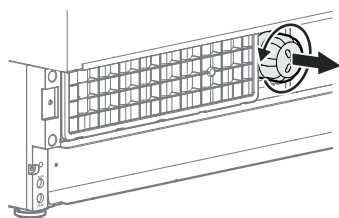

Завъртете водния филтър обратно на часовниковата стрелка и го извадете.

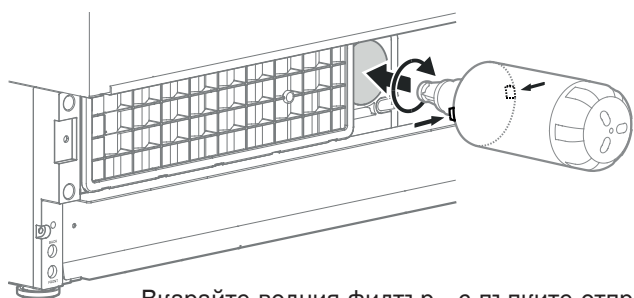

Вкарайте водния филтър - с пъпките отпред в хоризонтално положение - до упора и завъртете по часовниковата стрелка, така че да се фиксира.

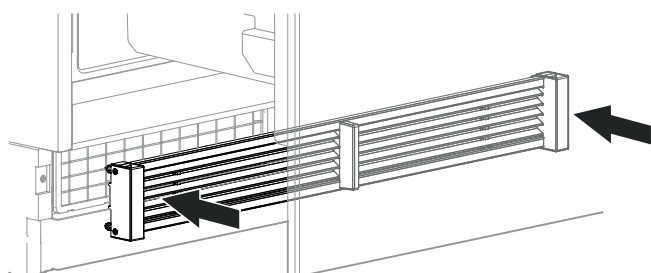

Монтирайте вентилационната решетка.

Монтирайте вентилационната решетка.

Натискайте в продължение на около 2 секунди

Натискайте в продължение на около 2 секунди

Промийте диспенсъра с около 1,5 l вода и я изхвърлете.

Периодът за смяна на водния филтър се нулира.

Избутайте три пъти наляво.

Докоснете, за да излезете от менюто.

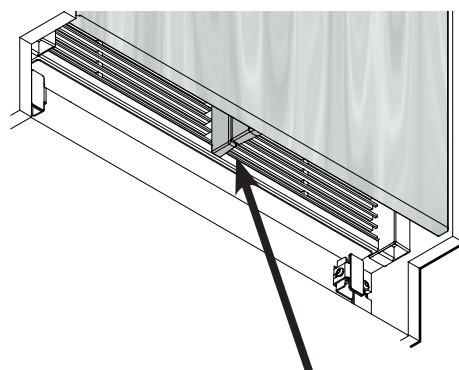

Проверете, дали между въздухоразделителя на уреда и въздухоразделителя на вратата няма луфт.

Указание

При неправилен монтаж на вентилационната решетка се образува луфт.

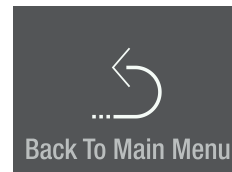
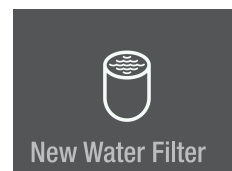
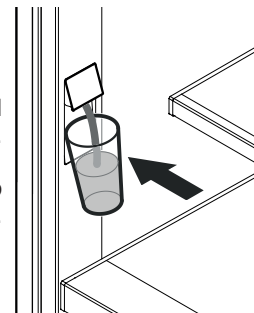
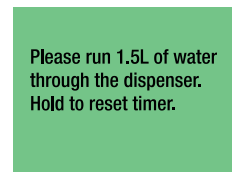
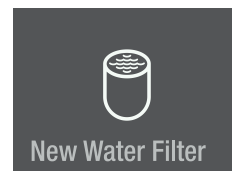

Почистване на диспенсъра

Отворът на диспенсъра и зоната около него могат да бъдат почиствани, без уредът да бъде изключван от електрическата мрежа.

Докоснете



Съобщение

Please clean water dispenser.
Hold to activate water dispenser.

Подаването на вода сега е прекъснато.

- Натиснете навътре долната част на диспенсъра, така че да излезе горната част.
- Почистете изпускателя за вода и зоната около него.
- Пуснете долната част на диспенсъра.



Натискайте в продължение на около 2 секунди

Please clean water dispenser.
Hold to activate water dispenser.



Диспенсърът за вода отново е готов за използване.



Когато дебитът за вода вече не е равномерен, е необходимо да се смени смесителят (виж данните за контакт на гърба на това ръководство).

Нов въздушен филтър

Въздушният филтър абсорбира миризмите от вътрешността на уреда. Той трябва да бъде сменян най-малко на дадените интервали за поддръжка.

Докоснете

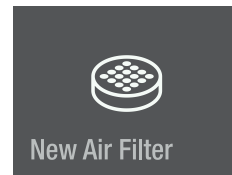

Съобщение

Please replace air filter.
Hold to reset timer.

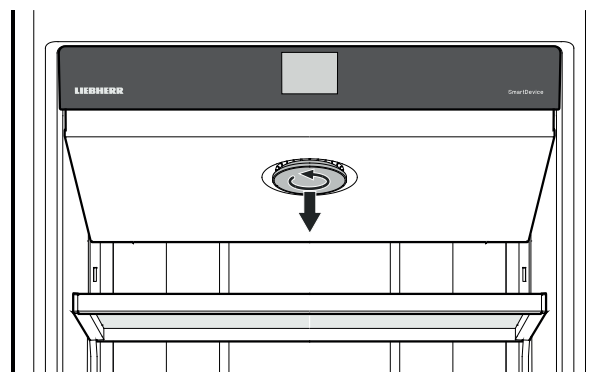

Завъртете капака обратно на часовниковата стрелка и го свалете.

Завъртете въздушния филтър обратно на часовниковата стрелка и го свалете.

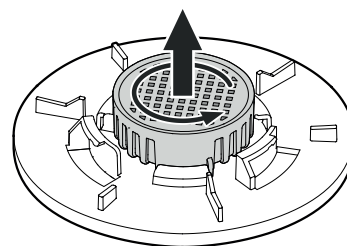

Поставете въздушния филтър и завъртете по посока на часовниковата стрелка, така че да се фиксира.

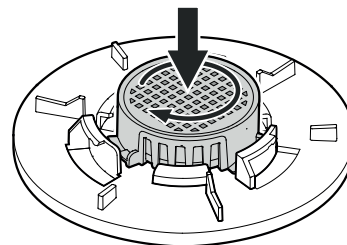

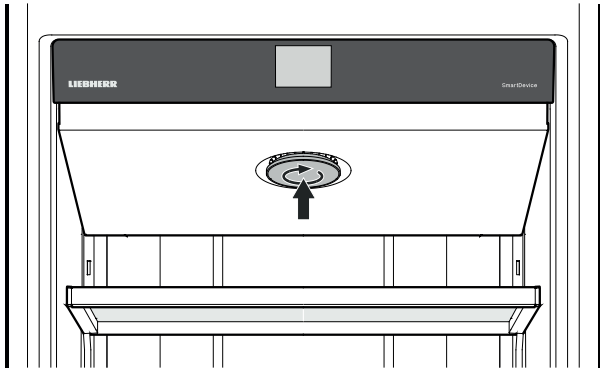

Поставете напаката и завъртете по посока на часовниковата стрелка, така че да се фиксира.

Натискайте в продължение на около 2 секунди
Интервалът за поддръжка за смяна на въздушния филтър се нулира.

Please replace air filter.
Hold to reset timer.

Избутайте два пъти наляво.

New Air Filter

Докоснете, за да излезете от менюто.

Back To Main Menu

Промиване

Когато диспенсърът за вода не е бил използван една седмица или по-дълго, промийте тръбопровода.

Докоснете

Clean Rinse

Съобщение

Please run 1.5L of water through the dispenser.

Промийте диспенсъра с около 1,5 l вода и я изхвърлете.

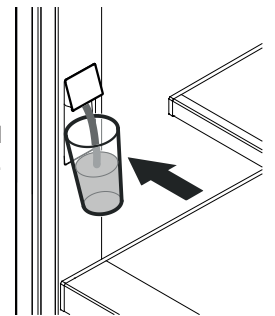

Натискайте в продължение на около 2 секунди

Please run 1.5L of water through the dispenser.

Избутайте наляво.

Clean Rinse

Докоснете, за да излезете от менюто.

Back To Main Menu

Почистване на филтъра за прах

Почиствайте филтъра за прах в зоната на основата най-малко на дадените интервали за поддръжка.

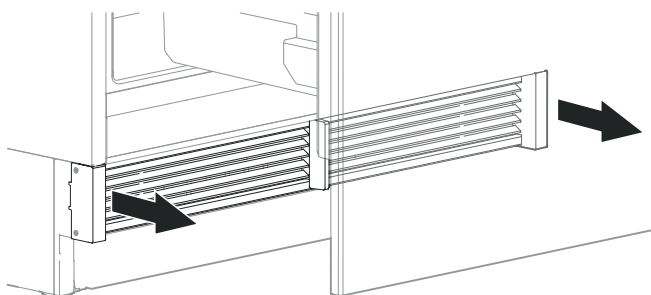

Свалете вентилационната решетка.

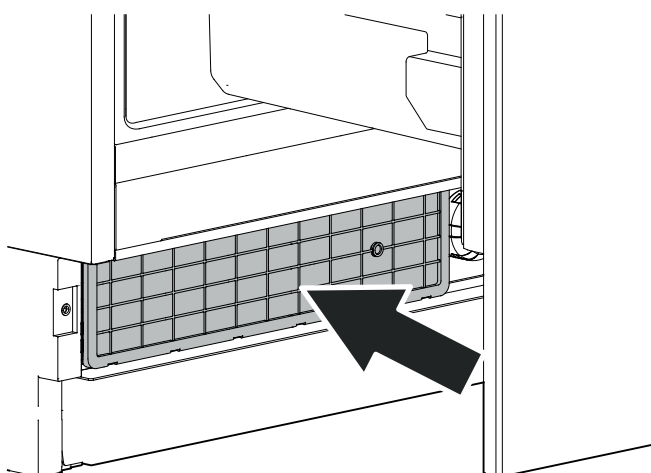

Почистете филтъра за прах с прахосмукачка.

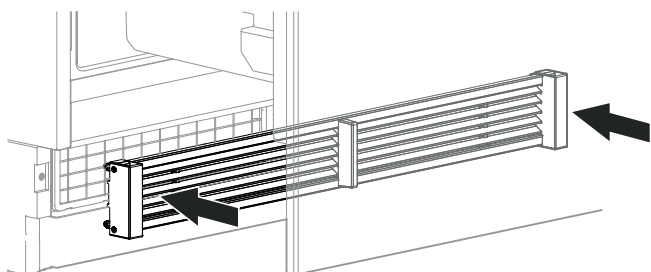

Монтирайте вентилационната решетка.

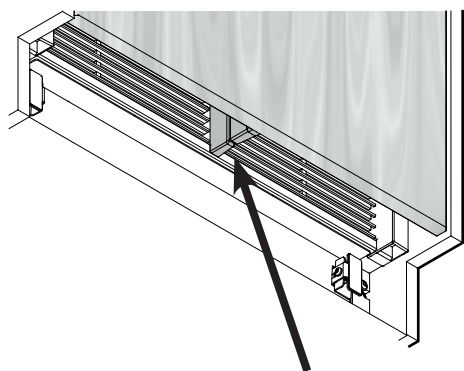

Проверете, дали между въздухоразделителя на уреда и въздухоразделителя на вратата няма луфт.

Указание

При неправилен монтаж на вентилационната решетка се образува луфт.

Допълнителни функции

Адаптация на температурата в BioFresh частта
Адаптация на температурата в BioFresh-Plus частта
Настройка на налягането на водата
Управление на отоплението (само ECBN 9673)
Ръчно активиране на функцията за размразяване
Връщане към фабричната настройка
DemoMode

Докоснете

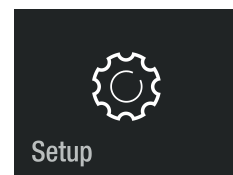

Избутайте надясно.

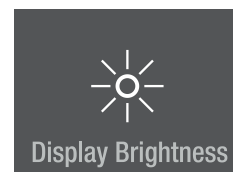

Натискайте в продължение на около 2 секунди

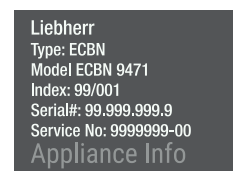

Избутайте наляво или надясно.
Въведете код **151**.
Ако бъде въведен грешен код, индикацията се връща на информацията за уреда.

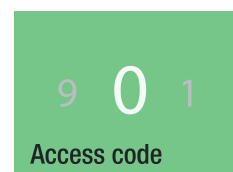

Навигирайте в менюто.

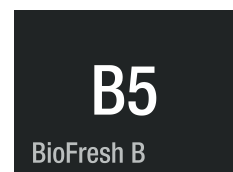

Адаптация на температурата в BioFresh частта (дясна страна на чекмеджето)

Температурата в чекмеджето се поддържа постоянно на около 0 °C. Тя може да бъде настроена малко по-високо или по-ниско.



ВНИМАНИЕ!

При стойности B4 - B1 температурата в отделенията може да падне под 0 °C. Хранителни продукти могат да бъдат замразени.

Указание

Не увеличавайте или намалявайте с повече от една стъпка. През следващите дни проверявайте температурата в частта BioFresh-Plus. Ако тя продължава да се различава от желаната, увеличете или намалете стойността ѝ с една стъпка.

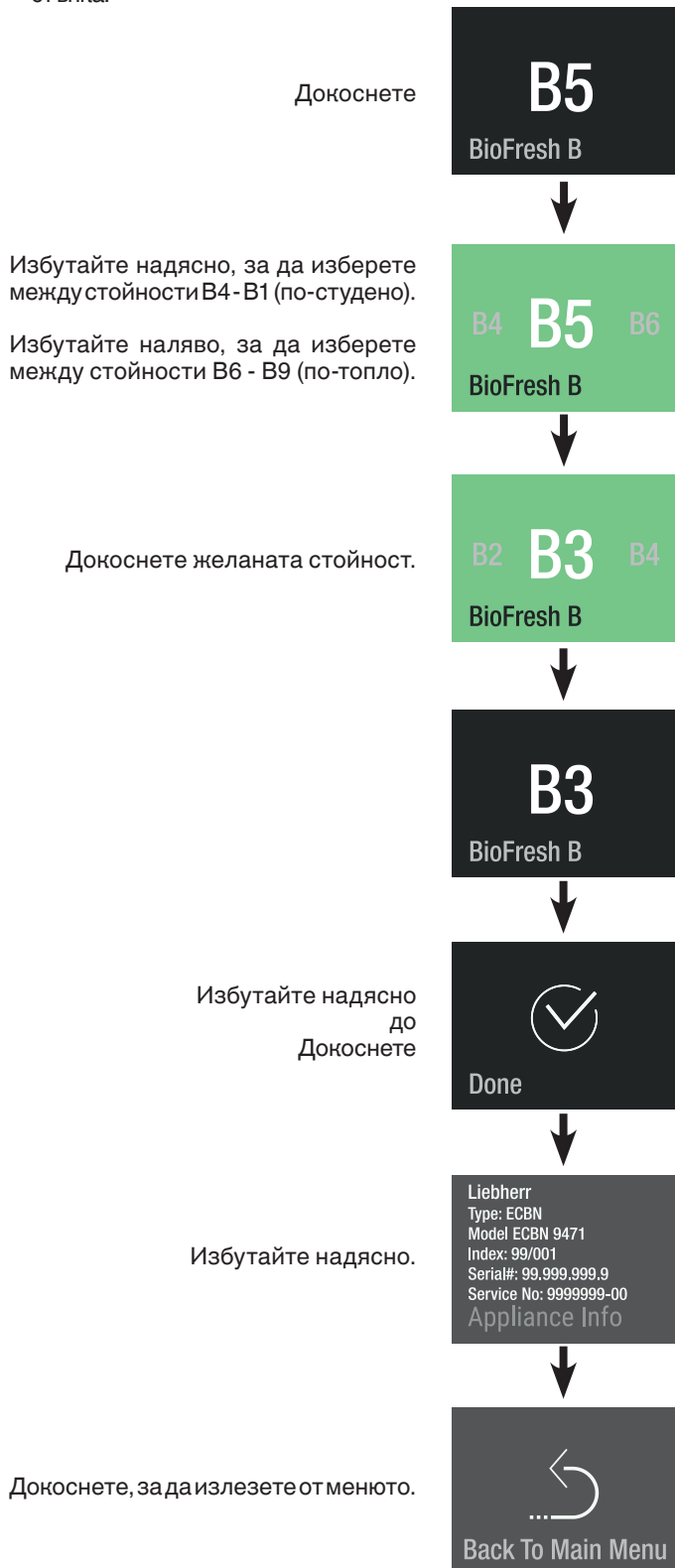

Адаптация на температурата в BioFresh-Plus частта (лява страна на чекмеджето)

Температурата в чекмеджето може да бъде избрана между 0 °C и -2 °C. Двете фиксирани настройки на температурата могат да бъдат избрани по-високи или по-ниски.

Указание

Не увеличавайте или намалявайте с повече от една стъпка. През следващите дни проверявайте температурата в частта BioFresh-Plus. Ако тя продължава да се различава от желаната, увеличете или намалете стойността ѝ с една стъпка.

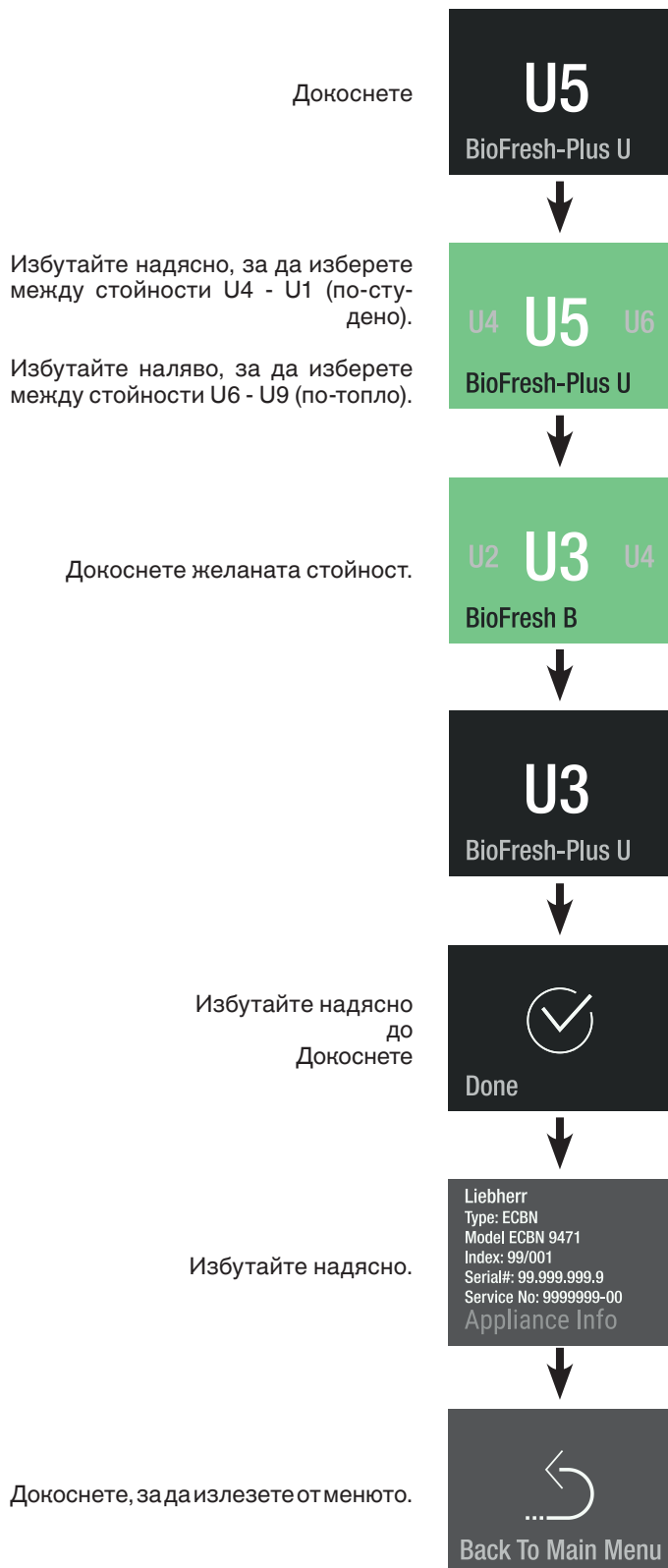

Налягане на водата

Ако произведените IceMaker кубчета лед са твърде малки (кубчетата от първите партиди са винаги малки), количеството на подаваната вода може да бъде настроено.

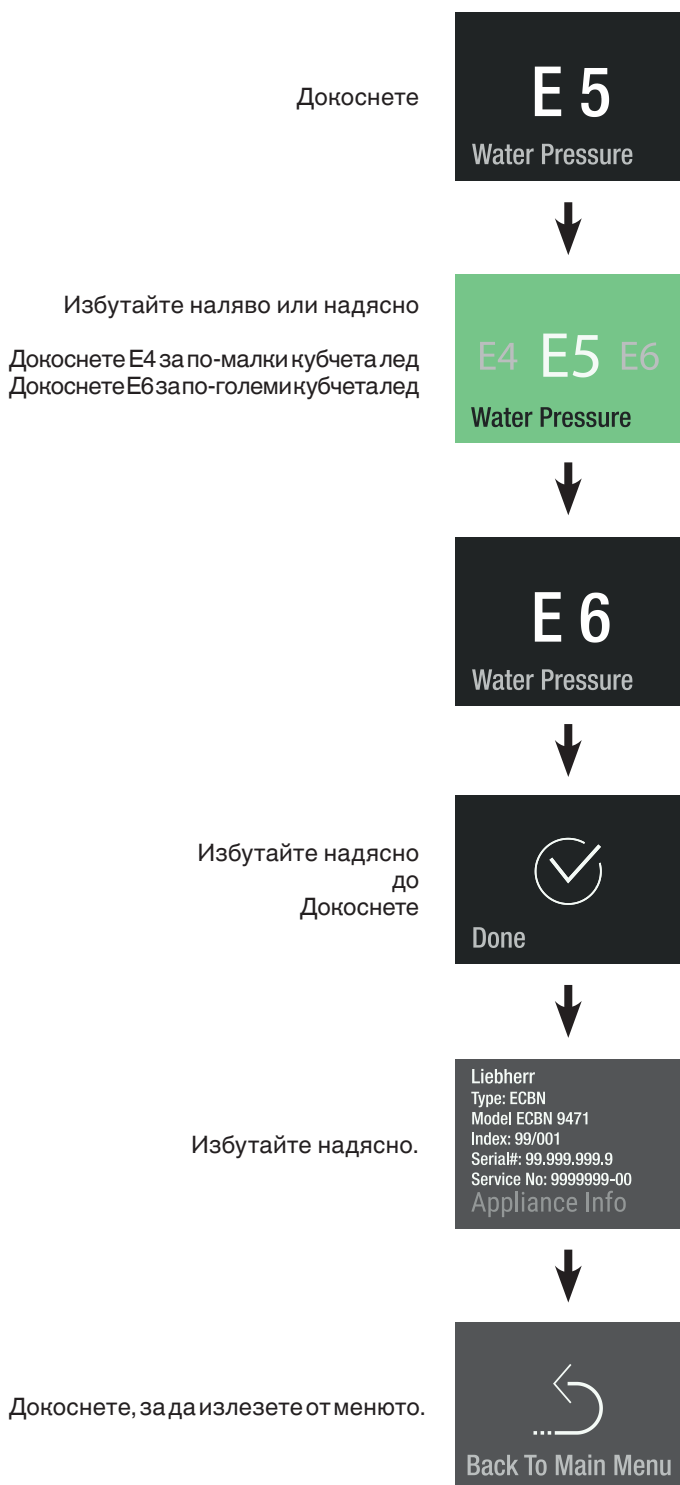

Указание

Не увеличавайте с повече от една стъпка. Ако настроената стойност е твърде висока, ваничката за ледени кубчета на IceMaker може да се препълни.

Проверявайте големината на кубчетата лед през следващите дни. Ако кубчетата лед са все още по-малки от желаното, увеличете още веднъж стойността с една стъпка.

Управление на отоплението (само ECBN 9673)

Ако по уплътнението на вратите на хладилната част се образува кондензат, той може да бъде отстранен чрез включване на отоплението на уплътнението.

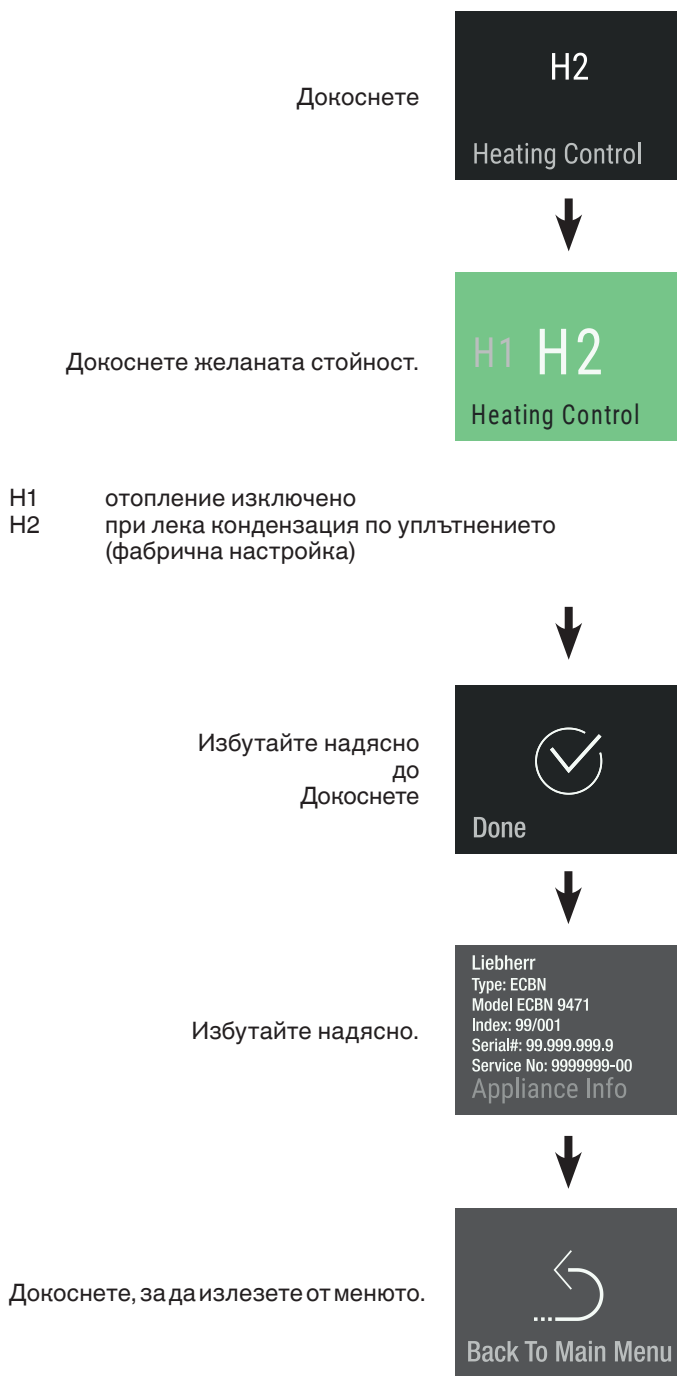

Ръчно размразяване

Уредът се размразява автоматично. За сервисни приложения функцията за размразяване може да бъде активирана ръчно.

Фризерна част

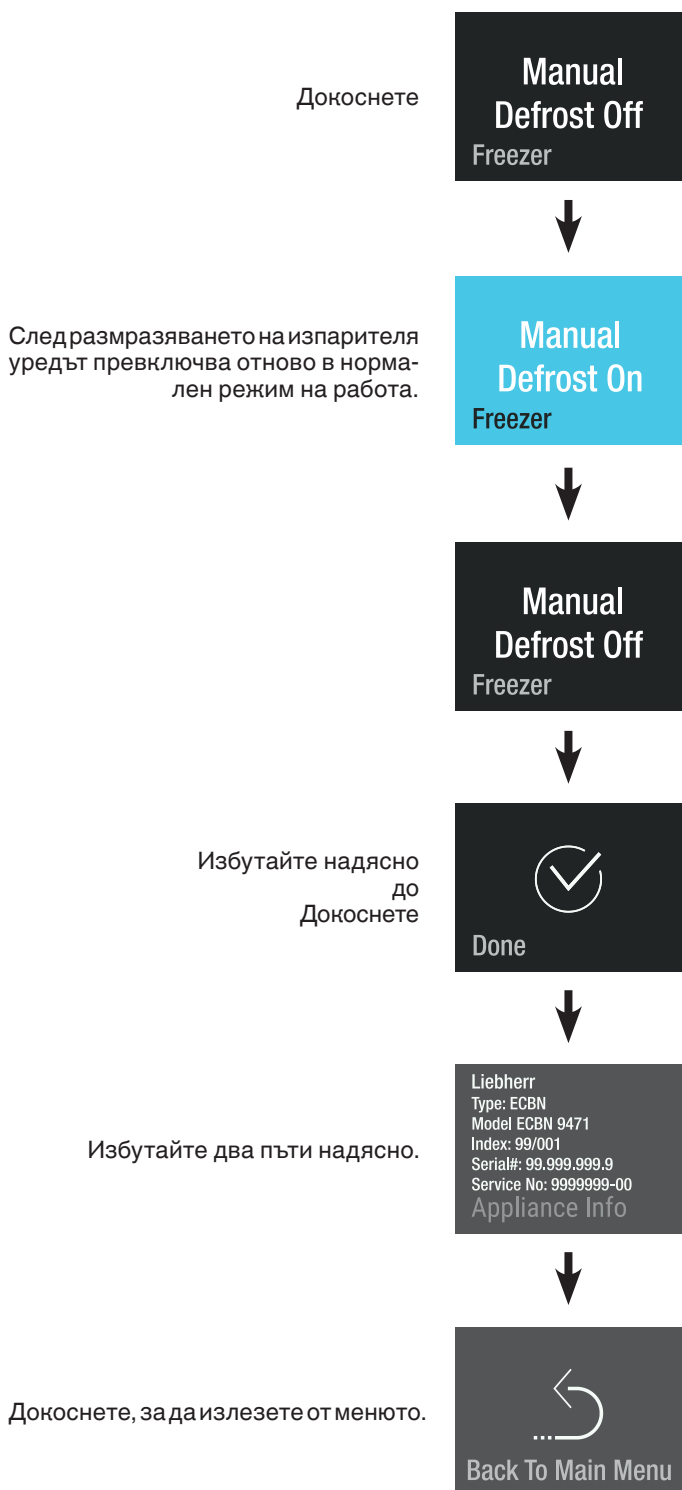

Хладилна част

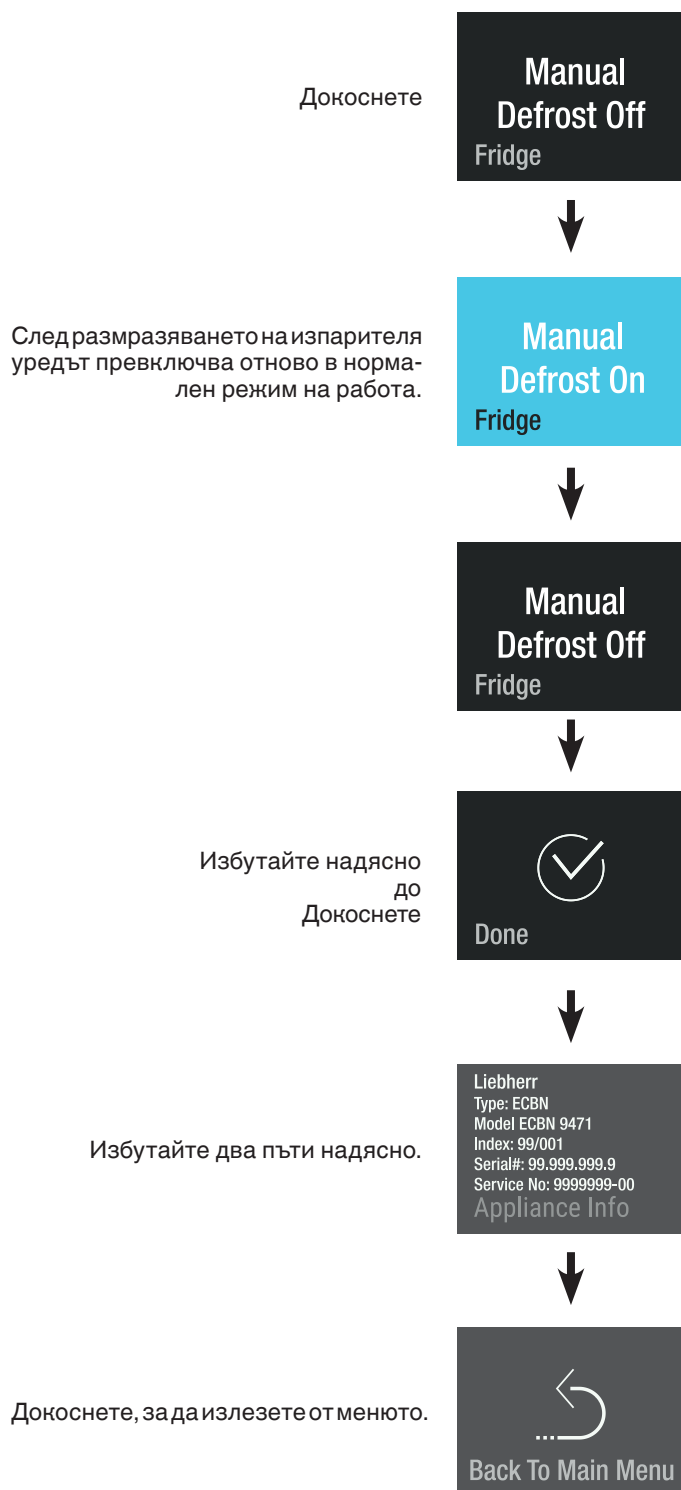

Нулиране

С тази функция могат да се възстановят фабричните настройки на електронното управление.



Режим DemoMode

Режимът DemoMode може да бъде активиран, за представяне на уреда на изложения или в шоуруми, както и за нормален режим на работа.

Активиране на DemoMode

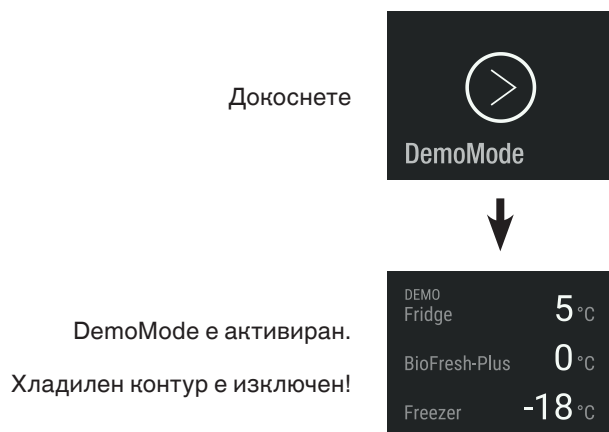

Деактивиране на DemoMode



Спестяване на електроенергия

- Винаги обръщайте внимание на добрата вентилация. Не покривайте вентилационния отвор, съотв. вентилационната решетка.
- Отворот за вентилиране на въздуха трябва да е винаги свободен.
- Не поставяйте уреда в зона с директна слънчева светлина, близо до печка, отопление или подобни.
- Потреблението на електроенергия зависи от условията, при които е поставен уредът, напр. температурата на околната среда.
- Отварянето на уреда да е възможно най-кратко.
- Подреждайте сортирано храните.
- Всички храни трябва да се съхраняват добре опаковани и покрити. Избягва се образуването на скреж.
- Прибиране на топли храни: първо изчакайте да изстинат до стайна температура.
- Разтапяйте дълбокозамразените продукти в хладилното отделение.
- Когато ще отсъствате продължително време, изпразнете хладилната част и я изключете.

Повреда

Можете да отстраните следните грешки сами, като проверите възможните причини:

Уредът не работи. Проверете дали:

- уредът е включен,
- щепселът е правилно поставен в контакта,
- защитата на контакта е наред.

Шумовете са твърде силни. Проверете дали:

- уредът е поставен здраво на пода,
- охлаждащият уред предизвиква вибрации в намиращите се в съседство мебели или предмети. Обърнете внимание, че шумовете от потока в хладилния контур не могат да бъдат избегнати.

Температурата не е достатъчно ниска. Проверете:

- зададена ли е правилната стойност в настройката според раздел „**Настройка на температурата**“?
- дали евентуално не е поставен твърде голямо количество свежи хранителни продукти;
- дали отделно поставеният термометър показва правилната стойност.
- Обезвъздушаването функционира ли правилно?
- Мястото на разположение в непосредствена близост ли е до източник на топлина?

Ако не съществуват едновременно от горните причини и не сте успели сами да отстраните повредата, моля, свържете се с най-близката служба за обслужване на клиенти. Дайте информация за типовото описание (1), сервизен (2) и сериен номер (3) на фирмената табелка.

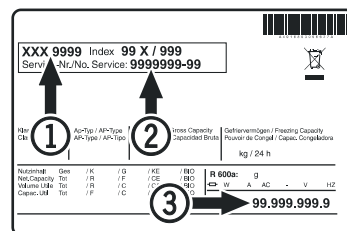

Мястото на фирмената табелка може да се види в глава „**Описание на уреда**“.

Изваждане от употреба

Ако уреда е изведен от употреба за дълго време:

Деактивирайте IceMaker както е описано в глава „**Изключване на IceMaker**“.

изключете уреда, извадете щепсела или задействайте, респ. развийте предпазителите.

Почистете уреда и оставете вратата отворена, за да предотвратите появата на миризми.

Уредът отговаря на съответните изисквания за безопасност, както и на Директивите на ЕС 2014/35/ ЕС, 2014/30/ ЕС, 2009/125/ЕО и 2011/65/ЕС.



Liebherr Hausgeräte Lienz GmbH

Dr.-Hans-Liebherr-Strasse 1

A-9900 Lienz

Österreich

www.liebherr.com