



Bruksanvisning

Quality, Design and Innovation



home.liebherr.com/fridge-manuals



LIEBHERR

Innhold

1	Oversikt over enheten.....	3		AutoDoor-lydsignal.....	19
1.1	Leveringsomfanget.....	3		Inntastingssperre.....	19
1.2	Oversikt over apparat og utstyr.....	3		Språk.....	20
	AutoDoor.....	3		Apparatinformasjon.....	20
1.4	SmartDevice.....	4		Programvare.....	20
1.5	Apparatets bruksområde.....	4		Påminnelse.....	20
1.6	Konformitet.....	4		Demomodus.....	20
1.7	SVHC-stoffer iht. REACH-direktivet.....	4		Tilbakestilling på fabrikkinnstillingene.....	21
1.8	EPREL-database.....	4		Meldinger.....	22
2	Generelle sikkerhetsanvisninger.....	5	7.3	Oversikt over varslere.....	22
3	Touch & Swipe-displayets funksjonalitet.....	6	7.3.1	Avslutte varslere.....	22
3.1	Navigasjon og symbolforklaring.....	6	7.3.2	Oversikt over påminnelser.....	24
3.2	Menyer.....	7	7.3.3	Avslutte påminnelser.....	24
3.3	Dvalemodus.....	7	7.3.4		
4	Oppstart.....	7	8	Utrustning.....	25
4.1	Slå på apparatet (første oppstart).....	7	8.1	Skuffer.....	25
4.2	Sett IceMaker i drift.....	8	8.2	Uttrekkplate med IceTower.....	26
5	Lagring.....	8	8.3	Glassplater.....	28
5.1	Informasjon om lagring.....	8	8.4	IceMaker.....	28
5.2	Fryserom.....	8	8.5	VarioSpace.....	29
5.3	Oppbevaringstider.....	9	8.6	Kjøleakkumulator.....	29
6	Spare energi.....	9	8.7	Fleksibel frysekapselseparator.....	29
7	Betjening.....	9	9	Vedlikehold.....	30
7.1	Betjenings- og visningselementer.....	9	9.1	Demontere/montere uttrekkssystemer.....	30
7.1.1	Statusvisning.....	9	9.2	Avriming av apparat.....	32
7.1.2	Displaysymboler.....	9	9.3	Rengjøre apparatet.....	32
7.2	Apparatfunksjoner.....	9	10	Kundehjelp.....	33
7.2.1	Merknader til apparatets funksjoner.....	9	10.1	Tekniske data.....	33
	Slå apparatet av og på.....	10	10.2	Driftslyder.....	33
	WLAN.....	10	10.3	Teknisk feil.....	33
	Temperatur.....	11	10.4	Kundeservice.....	35
	Temperaturenhet.....	11	10.5	Typeskilt.....	35
	AutoDoor	11	11	Sette ut av drift.....	36
	SuperFrost.....	14	12	Avfallshåndtering.....	36
	Start avrimingssyklusen.....	15	12.1	Forbered apparatet for avfallshåndtering.....	36
	PartyMode	15	12.2	Avfallshåndter apparatet på miljøvennlig måte.....	36
	SabbathMode.....	15			
	EnergySaver	16			
	IceMaker / MaxIce	16			
	IceMaker-vanninntaket.....	18			
	TubeClean	18			
	Displaylysstyrke.....	18			
	Døralarm.....	18			

Produsenten arbeider stadig med å videreutvikle alle typer og modeller. Vi ber derfor om forståelse for at vi må forbeholde oss retten til å foreta endringer i form, utstyr og teknologi.

Symbol	Forklaring
	Les anvisningen Les anvisningene i denne veiledningen grundig for å bli kjent med alle fordelene ved dette produktet.

Symbol	Forklaring
	<p>Ytterligere informasjon på Internett</p> <p>Den digitale bruksanvisningen med tilleggsinformasjon og på andre språk finner du på nettet via QR-koden på forsiden av bruksanvisningen eller ved å taste inn servicenummeret på home.liebherr.com/fridge-manuals. Servicenummeret finner du på typeskiltet:</p> <p style="text-align: center;"><i>Fig. Eksempelfremstilling</i></p>
	<p>Undersøk apparatet</p> <p>Kontroller alle deler med hensyn til transportskader. Ta kontakt med forhandleren eller kundeservice hvis du har innvendinger.</p>
	<p>Avvik</p> <p>Veiledningen gjelder for flere modeller, og avvik kan forekomme. Avsnitt som kun omhandler spesielle modeller, er merket med en stjerne (*).</p>
	<p>Handlingsanvisninger og handlingsresultater</p> <p>Handlingsanvisninger er merket med en ▶. Handlingsresultater er merket med en ▷.</p>
	<p>Videoer</p> <p>Videoer for apparatene finner du på YouTube-kanalen til Liebherr-Hausgeräte.</p>

Denne bruksanvisningen gjelder for:

SIFNAd 5188

Merk

Hvis det er en N i apparatbetegnelsen, er det et NoFrost-apparat.

1 Oversikt over enheten

1.1 Leveringsomfanget

Kontroller alle delene for transportskader. Ta kontakt med forhandleren eller kundeservice hvis du har reklamasjoner. (se 10.4 Kundeservice)

Leveringen består av følgende deler:

- Innebygget enhet
- Utstyr (avhengig av modell)
- Monteringsmateriale (avhengig av modell)
- «Quick Start Guide»
- «Installation Guide»
- Servicebrosjyre

1.2 Oversikt over apparat og utstyr

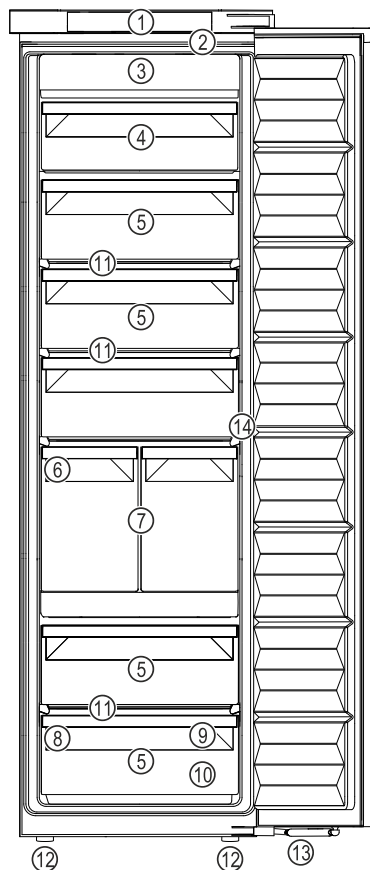

Fig. 1 Eksempelfremstilling

- | | |
|---------------------------------------|--------------------------------------|
| (1) Betjeningselementer | (8) Typeskilt |
| (2) LED-lampe for innvendig belysning | (9) Frysebrett, kjøleelementer |
| (3) NoFrost | (10) Isbitskje |
| (4) Skuff som kan vippes | (11) VarioSpace |
| (5) Skuff | (12) Justeringsføtter |
| (6) IceMaker | (13) Lukkedempere |
| (7) IceTower | (14) Sensor for «bank på»-funksjonen |

Merk

▶ Hyllene, skuffene og kurvene er anordnet for optimal energieffektivitet ved levering. Forandringer på innordningen innenfor de gitte innskyvningsmulighetene for f.eks. hyller i kjøledelen, har likevel ingen påvirkning på energiforbruket.

AutoDoor

Apparatet er utstyrt med AutoDoor.

Du kan åpne døren på forskjellige måter:

- manuelt for hånd
- ved å banke på
- med smarttelefonen
- med talekommando



Banke på

Du åpner og lukker døren ved å banke på døren med hånden. Du konfigurerer bankesignalet med betjenings- og visningselementene. Du kan når som helst endre følsomheten for bankesignalet.

Oversikt over enheten



Smarttelefon

Du åpner og lukker døren med smarttelefonen. For å gjøre dette må du installere SmartDevice-appen på smarttelefonen og opprette en WiFi-forbindelse for apparatet. Alle innstillinger foretas i SmartDevice-appen.



Talekommando

Du åpner og lukker døren med en talekommando. For å gjøre dette må du installere SmartDevice-appen på smarttelefonen, opprette en WiFi-forbindelse for apparatet og benytte en egnet taleassistent. Alle innstillinger foretas i SmartDevice-appen.



Mer informasjon og tutorials finner du på:
home.liebherr.com/faq-autodoor

1.4 SmartDevice

SmartDevice er nettverkløsningen for ditt fryseapparat.

Når ditt apparat har eller er forberedt for SmartDevice, kan du raskt og enkelt koble det til ditt WLAN. Med appen SmartDevice kan du betjene apparatet ditt fra en mobil sluttbrukerenhet. I appen SmartDevice har du tilgang til ekstra funksjoner og innstillingsmuligheter.

Apparatet ditt er SmartDevice-aktivert. Hvis du vil koble apparatet til WLAN, må du laste ned SmartDevice-appen.



Mer informasjon om SmartDevice: smartdevice.liebherr.com

Last ned SmartDevice-appen:



Etter installasjon og konfigurering av appen SmartDevice kan du ved hjelp av appen SmartDevice og apparatfunksjonen WLAN (se WLAN) koble apparatet til WLAN.

Merk

SmartDevice-funksjonen er ikke tilgjengelig i følgende land: Russland, Hviterussland, Kasakhstan.

1.5 Apparatets bruksområde

Riktig bruk

Apparatet egner seg utelukkende for kjøling av matvarer i husholdninger eller husholdningslignende omgivelser. Dette omfatter for eksempel også bruk

- i personalkjøkkener, frokostpensjonater,

- av gjester på pensjonater, hoteller, moteller og i andre overnattingsbedrifter,
- av cateringfirmaer og lignende firmaer innen engrosvirksomhet.

Ingen annen bruk er tillatt.

Feilbruk som kan forutses

Følgende bruk er uttrykkelig forbudt:

- Lagring og kjøling av medikamenter, blodplasma, laboratoriepreparater eller lignende produkter og stoffer som faller inn under EU-direktiv 2007/47/EF
- Bruk i eksplosjonsfarlige områder

Misbruk av apparatet kan føre til at oppbevarte varer blir skadet eller bedervet.

Klimaklasser

Apparatet er beregnet brukt ved begrensede omgivelsestemperaturer avhengig av klimaklassen. Apparatets klimaklasse er angitt på typeskiltet.

Merk

- For å garantere feilfri drift må angitte omgivelsestemperaturer overholdes.

Klimaklasse	for omgivelsestemperaturer på
SN	10 °C til 32 °C
N	16 °C til 32 °C
ST	16 °C til 38 °C
T	16 °C til 43 °C
SN-ST	10 °C til 38 °C
SN-T	10 °C til 43 °C

1.6 Konformitet

Det er utført en lekkasjekontroll på kjølemiddelkretsen. Når det er installert, er apparatet i samsvar med relevante sikkerhetsforskrifter og retningslinjer.

For EU-markedet: Apparatet er i henhold til direktiv 2014/53/EU.

For GB-markedet: Apparatet er i henhold til Radio Equipment Regulations 2017 SI 2017 No. 1206.

Den fullstendige teksten til EU-samsvarserklæringen er tilgjengelig på følgende internettside: www.Liebherr.com

1.7 SVHC-stoffer iht. REACH-direktivet

På følgende lenke kan du kontrollere om ditt apparat inneholder SVHC-stoffer iht. REACH-direktivet: home.liebherr.com/de/deu/de/liebherr-erleben/nachhaltigkeit/umwelt/scip/scip.html

1.8 EPREL-database

Fra den 1. mars 2021 er informasjonen om energiforbruksmerkingen og økodesignkravene å finne i den europeiske produkt databasen (EPREL). Under følgende link, <https://eprel.ec.europa.eu/>, kommer du til produkt databasen. Her

blir du oppfordret til å angi modellkoden. Modellkoden finner du på typeskiltet.

2 Generelle sikkerhetsanvisninger

Ta godt vare på denne bruksanvisningen, slik at du alltid har den for hånden når du trenger den.

Hvis apparatet senere leveres videre til andre, skal også bruksanvisningen leveres til neste eier.

For å kunne bruke apparatet på en forskriftsmessig og trygg måte, må denne bruksanvisningen leses grundig før bruk. Følg alltid anvisningene, sikkerhetsinstruksene og advarslene i den. De er viktige for at du skal kunne installere og bruke apparatet på en trygg og problemfri måte.

Farer for brukeren:

- Dette apparatet kan brukes av barn fra og personer med nedsatte fysiske, sensoriske eller mentale evner eller manglende erfaring og kunnskap hvis de er under oppsikt eller har fått opplæring i sikker bruk av apparatet og hvilke farer som er forbundet med det.
Barn må ikke leke med apparatet. Rengjøring og vedlikehold må ikke utføres av barn uten at de er under oppsikt. Barn mellom 3 og 8 år kan legge matvarer inn i skapet og ta dem ut. Barn under 3 år må holdes unna apparatet med mindre de er under kontinuerlig oppsikt.
- For at apparatet raskt skal kunne kobles fra strømmettet i en nødsituasjon, må stikkontakten være lett tilgjengelig. Den må ikke befinne seg rett bak apparatet.
- Trekk alltid i støpselet når du trekker støpselet ut av stikkontakten for å skille enheten fra strømmettet. Ikke trekk i kabelen.
- I tilfelle feil: Trekk ut støpselet eller skru ut sikringen.
- Strømtilførselsledningen må ikke skades. Enheten må ikke brukes med skadet strømtilførselsledning.
- Reparasjoner og inngrep i apparatet må kun utføres av kundeservice eller av andre personer med relevant fagutdanning.
- Denne enheten skal kun innbygges, tilkoples og avfallsbehandles i overensstemmelse med anvisningene.
- Enheten må kun drives i innbygget stand.
- Produsenten overtar intet ansvar for skader som oppstår fordi vanntilførselen ikke er tilkopledd korrekt.

Fare for brann:

- Kjølemiddelet i enheten (angivelser på typeskiltet) er miljøvennlig, men brennbart. Kjølemiddel som spruter ut, kan antennes
 - Skad ikke rørene til kuldekretsen.
 - Ikke bruk antenningsskilder inne i enheten.
 - Ikke bruk noen elektriske apparater (f.eks. dampvaskere, varmeelementer, iskremmaskiner osv.) inne i apparatet.
 - Ved lekkasje av kuldemiddel: Fjern åpen ild eller tennekilder i nærheten av lekkasjestedet. Luft rommet godt. Varsle kundeservice.
- Oppbevar aldri eksplosive stoffer eller spraybokser med brennbare drivmidler, f. eks. butan, propan, pentan osv. i enheten. Les innholdsdeklarasjonen på sprayboksen eller kontroller om den er merket med et flammesymbol. Gass som lekker ut, kan antennes av elektriske komponenter.
- Levende lys, lamper eller andre gjenstander med åpen ild må holdes borte fra apparatet for å unngå antenning av dette.
- Alkoholholdige drikker eller andre beholdere som inneholder alkohol må kun oppbevares tett lukket. Alkohol som lekker ut, kan antennes av elektriske komponenter

Fall- og vippefare:

- Ikke stå på sokkelen, skuffer, dører osv. Dette må ikke brukes som stigbrett eller som fotstøtte. Dette gjelder særlig for barn.

Fare for matforgiftning:

- Matvarer som er lagret for lenge, skal ikke fortæres.

Fare for forfrysninger, lammelser og smerter:

- Unngå varig hudkontakt med kalde overflater eller kjøle-/frysevarer, eller iverksett beskyttelsestiltak som f.eks. bruk av hansker.

Fare for personskade og materielle skader:

- Varm damp kan føre til personskader. Bruk aldri elektrisk varme- eller damprensjøringsutstyr, åpen ild eller defrostspray ved avising
- Bruk aldri skarpe gjenstander for å fjerne is

Klemfare:

Touch & Swipe-displayets funksjonalitet



Fig. 2

- Mens døren lukkes, skal dørområdet holdes fritt og ikke gripe inn.
- Grip aldri inn i hengselet når du åpner og lukker døren. Fingre kan da komme i klem.

Fare for skader:

Hvis døren lukkes automatisk, kan uttrekkbare skuffer og teleskopskinner bli skadet.

- Skyv skuffer helt inn før døren lukkes automatisk.
- Hvis skuffen ble fjernet: Skyv teleskopskinnene helt inn før døren lukkes automatisk.

Symboler på enheten:



Symbolet kan være plassert på kompressoren. Det refererer til oljen i kompressoren og gjør oppmerksom på følgende fare: Kan være dødelig ved svelging og inntrengning i pusteveiene. Denne merknaden har kun betydning for resirkulering. Ved normal drift er det ingen fare.



Symbolet befinner seg på kompressoren og merker faren om brannfarlige stoffer. Ikke fjern klistremerket.



Dette eller et lignende klistremerke kan befinne seg på baksiden av apparatet. Den henviser til at det er vakuumsoleringspaneler (VIP) eller perlitt-paneler i døren og/eller kabinettet. Denne merknaden har kun betydning for resirkulering. Ikke fjern klistremerket.

Følg advarsler og andre spesifikke anvisninger i de andre kapitlene:

	FARE	Kjennetegner en umiddelbart farlig situasjon som kan føre til død eller alvorlig personskade dersom den ikke unngås.
	ADVARSEL	Kjennetegner en farlig situasjon som eventuelt kan føre til død eller alvorlig personskade dersom den ikke unngås.

	FORSIKTIG	Kjennetegner en farlig situasjon som eventuelt kan føre til lett eller middels personskade dersom den ikke unngås.
	PASS PÅ	Kjennetegner en farlig situasjon som eventuelt kan føre til materielle skader dersom den ikke unngås.
	Merk	Viser til nyttige opplysninger og tips.



3 Touch & Swipe-displayets funksjonalitet

Du betjener apparatet ved hjelp av Touch & Swipe-displayet. Bruk Touch & Swipe-displayet (heretter kalt displayet) til å velge apparatfunksjoner ved å sveipe eller trykke på tilsvarende symbol. Hvis du ikke rører displayet i løpet av 10 sekunder, hopper indikatoren enten til den overordnede menyen eller direkte tilbake til statusvisningen.

3.1 Navigasjon og symbolforklaring

Forskjellige symboler gjør det mulig å navigere ved hjelp av displayet. Tabellen nedenfor beskriver disse symbolene.

Symbol	Beskrivelse
	Berør skjermen kort: Aktivere/deaktivere funksjon. Bekreft valg. Åpne undermeny.
	Berør displayet i en angitt tidsperiode (f.eks. 3 sekunder): Aktivere/deaktivere funksjonen eller verdien.
	Sveip mot høyre eller venstre: Navigere i menyen.
	Berør tilbake-symbolet kort: Gå ett menynivå tilbake.
	Berør tilbake-symbolet i 3 sekunder: Gå tilbake til statusvisningen.
	Pil med klokke: Det tar mer enn 10 sekunder før påfølgende indikator vises på displayet.
	Pil med tidsangivelse: Det tar den angitte tiden før påfølgende indikator vises på displayet.

Symbol	Beskrivelse
	Symbol «Åpne innstillingsmeny»: Naviger til innstillingsmenyen, og åpne den. Hvis nødvendig: Naviger til ønsket funksjon i innstillingsmenyen. (se 3.2.1 Åpne innstillingsmenyen)
	Symbol Åpne «utvidet meny»: Naviger til utvidet meny, og åpne den. Hvis nødvendig: Naviger til ønsket funksjon i den utvidede menyen, og åpne den. (se 3.2.2 Åpne utvidet meny)
Ingen aktivitet i løpet av 10 sekunder	Hvis du ikke rører displayet i løpet av 10 sekunder, hopper indikatoren enten til den overordnede menyen eller direkte tilbake til statusvisningen.
Åpne og lukke døren.	Hvis du åpner døren og lukker den igjen umiddelbart, vil statusvisningen dukke opp på displayet.

Merk: Illustrasjoner av displayet blir gjengitt med engelske begreper.

3.2 Menyer

Apparatfunksjonene er fordelt på ulike menyer:

Meny	Beskrivelse
Hovedmeny	Når du slår på apparatet, befinner du deg automatisk i hovedmenyen. Herfra kan du navigere til de viktigste apparatfunksjonene, til innstillingsmenyen og den utvidede menyen.
 Innstillingsmeny	Innstillingsmenyen inneholder flere funksjoner for konfigurering av apparatet ditt.
Utvidet meny	Den utvidede menyen inneholder spesielle funksjoner for konfigurering av apparatet ditt. Tilgang til den utvidede menyen er beskyttet av den numeriske koden 151 .

3.2.1 Åpne innstillingsmenyen

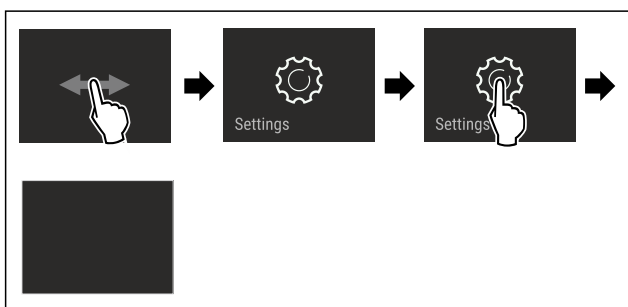

Fig. 3 Eksempelfremstilling

- ▶ Utfør trinnene i henhold til illustrasjonen.
- ▷ Innstillingsmenyen er åpen.
- ▶ Hvis nødvendig: Naviger til ønsket funksjon.

3.2.2 Åpne utvidet meny



Fig. 4

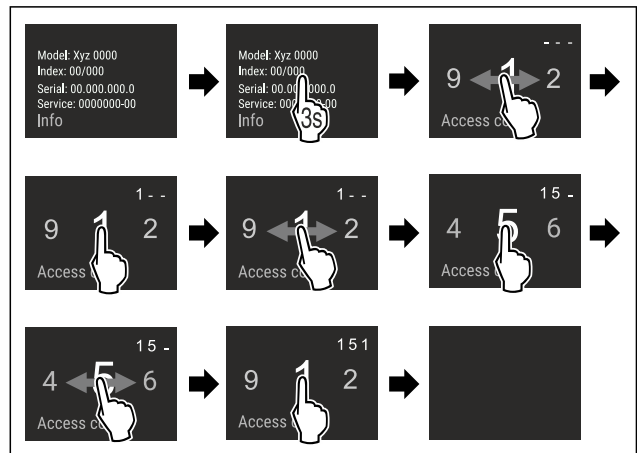

Fig. 5 Eksempelfremstilling, tilgang med tallkode **151**

- ▶ Utfør trinnene i henhold til illustrasjonen.
- ▷ Utvidet meny er åpnet.
- ▶ Hvis nødvendig: Naviger til ønsket funksjon.

3.3 Dvalemodus

Hvis du ikke berører displayet på 1 minutt, går det i dvalemodus. I dvalemodus er lysstyrken på displayet dempet.

3.3.1 Avslutt dvalemodus

- ▶ Berør displayet kort med fingeren.
- ▷ Hvilemodus er avsluttet.

4 Oppstart

4.1 Slå på apparatet (første oppstart)

Forsikre deg om at følgende betingelser er oppfylt:

- Apparatet er bygget inn og tilkoblet i henhold til monteringsanvisningen.
- Alle tapestrimler, klebe- og vernefolier samt transportsikringer i og på apparatet er fjernet.
- All annonsemateriell er tatt ut fra skuffene.
- Funksjonen til Touch & Swipe-displayet er kjent. (se 3 Touch & Swipe-displayets funksjonalitet)

Slå på apparatet via Touch & Swipe-displayet:

- ▶ Når skjermen er i dvalemodus: Berør displayet kort.
- ▶ Utfør trinnene i henhold til illustrasjonen.

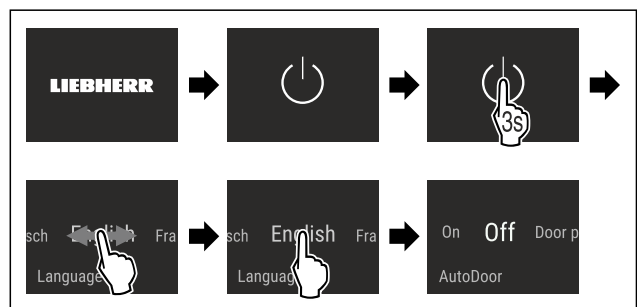

Fig. 6 Eksempelfremstilling

- ▶ Aktiver AutoDoor. (se AutoDoor)-eller-

Lagring

- ▶ Ikke aktiver AutoDoor.

Merk

Hvis du ikke aktiverer AutoDoor, kan du alltid åpne eller lukke døren for hånd.

- ▷ Statusindikatoren vises.
- ▷ Apparatet kjøles ned til den fabrikkinnstilte måltemperaturen.
- ▷ Apparatet starter i demomodus (statusindikatoren viser DEMO): Når apparatet starter i demomodus, kan du deaktivere demomodusen i løpet av de neste 5 minuttene. (se Demomodus)

Ytterligere informasjon:

- Sett IceMaker i drift. (se 4.2 Sett IceMaker i drift)
- Sett SmartDevice i drift. (se 1.4 SmartDevice) og (se WLAN)

Merk

Produsenten anbefaler:

- ▶ Legg inn **frossenmat** ved -18 °C eller kaldere.
- ▶ Vær oppmerksom på lagringsinstruksjonene. (se 5.1 Informasjon om lagring)

Merk

Du kan skaffe tilbehør på Liebherr-Hausgeräte-butikken på home.liebherr.com/shop/de/deu/zubehor.html.

4.2 Sett IceMaker i drift

Hvis apparatet ditt er utstyrt med en IceMaker, må du rengjøre IceMaker **før den tas i bruk**.

Forsikre deg om at følgende betingelser er oppfylt:

- Vanntilkobling er etablert. Se Installasjon Guide eller monteringsanvisning.
- Apparatet er fullstendig montert og tilkoblet.
- ▶ Rengjør IceMaker. (se 9.3.4 Rengjøre IceMaker)

5 Lagring

5.1 Informasjon om lagring



ADVARSEL

Fare for brann

- ▶ Ikke bruk elektriske apparater i enhetens matvareområde som ikke er anbefalt av produsenten.

Merk

Energiforbruket øker og kjøleeffekten reduseres hvis det ikke er tilstrekkelig ventilasjon.

- ▶ Hold alltid lufteåpningene fri.

Følgende lagringskrav må overholdes:

- Pakk maten godt inn.
- Pakk inn rått kjøtt eller fisk i rene, lukkede beholdere. Dette forhindrer at kjøtt eller fisk berører eller drypper på andre matvarer.
- Lagre kjølevarer med avstand mellom hver av dem, slik at luften kan sirkulere godt.
- Lagre mat som angitt på emballasjen.
- Følg alltid best før-datoen som er angitt på emballasjen.

Merk

Manglende overholdelse av disse anvisningene kan føre til at matvarer bederves.

5.2 Fryserom

Med -18 °C oppstår det et tørt og iskaldt lagringsklima. Et lagringsklima med minusgrader er egnet for lagring av dyppfrost og frossen mat i flere måneder, og for å lage isbiter eller fryse ned fersk mat.

5.2.1 Fryse ned matvarer

Nedfrysningsmengde

Du kan maksimalt fryse så mye ferske matvarer i løpet av 24 timer som det som er angitt på typeskiltet (se 10.5 Type-skilt) under «Frysekapasitet ... kg/24h».

For å sikre at maten blir gjennomfrosset raskt, må du sørge for at hver pakke ikke inneholder mer enn anbefalt mengde:

- Frukt og grønnsaker opp til 1 kg
- Kjøtt opp til 2,5 kg

Fryse ned matvarene med SuperFrost

Avhengig av innfrysingsmengden kan du aktivere SuperFrost før innfrysing for å oppnå lavere frysetemperaturer. (se SuperFrost)

- ▶ Aktiver SuperFrost hvis frysemengden er større enn ca. 2 kg.

Tidspunktet for når du bør aktivere SuperFrost, avhenger av mengden matvarer som skal fryses:

Nedfrysningsmengde	Tidspunkt for aktivering av SuperFrost
liten nedfrysningsmengde	Aktiver SuperFrost ca. 6 timer før nedfrysing. Legg inn matvarene så snart apparatet automatisk deaktiverer SuperFrost.
maksimal nedfrysningsmengde	Aktiver SuperFrost ca. 24 timer før nedfrysing. Legg inn matvarene så snart apparatet automatisk deaktiverer SuperFrost.

Klassifisere matvarene



FORSIKTIG

Fare for skader på grunn av glasskår!

Flasker og bokser med drikke kan sprekke ved frysing. Dette gjelder spesielt for kullsyreholdige drikker.

- ▶ Frys kun flasker og bokser med drikke hvis du har aktivert BottleTimer-funksjonen i SmartDevice-appen.

Apparathøyde < 1220 mm	
Nedfrysningsmengde	Klassifisere matvarene
liten nedfrysningsmengde	Fordel innpakkede matvarer på alle skuffene. Hvis mulig, legg matvarene bak i skuffen i nærheten av bakre vegg.
maksimal nedfrysningsmengde	Fordel innpakkede matvarer på alle skuffene. Hvis mulig, legg matvarene bak i skuffen i nærheten av bakre vegg.

Høyde på apparatet ≥ 1220 mm	
Nedfrysingsmengde	Klassifisere matvarene
liten nedfrysingsmengde	Fordel innpakkede matvarer på alle skuffene, bortsett fra i den øverste skuffen.
maksimal nedfrysingsmengde	Fordel innpakkede matvarer på alle skuffene. Hvis mulig, legg matvarene bak i skuffen i nærheten av bakre vegg.

5.2.2 Tine matvarer



ADVARSEL

Fare for matforgiftning!

- ▶ Ikke frys inn igjen matvarer som har vært tint.
- ▶ Opptinte matvarer må tilberedes så raskt som mulig.

Du kan tine matvarer på flere måter:

- i et kjøleapparat
- i mikrobølgeovnen
- i ovnen/varmluftsovnen
- ved romtemperatur
- ▶ Ta kun ut så mye mat som er nødvendig.

5.2.3 Frysebrett

Med frysebrettet kan du fryse bær, urter, grønnsaker og andre små, frosne matvarer, uten at de fryser fast i hverandre. Den frosne maten bevarer i stor grad i formen sin, og senere porsjonering blir lettere.

I tillegg er det plassbesparende å lagre kjøleelementene på frysebrettet.

- ▶ Fordel uinnpakkede matvarer med avstand til hverandre på frysebrettet.

5.3 Oppbevaringstider

De angitte oppbevaringstidene er veiledende

For matvarer som er merket med minste holdbarhet gjelder alltid den datoen som er angitt på emballasjen

Veiledende oppbevaringstider for ulike matvarer		
Iskrem	ved -18 °C	2 til 6 måneder
Pølser, skinke	ved -18 °C	2 til 3 måneder
Brød, bakervarer	ved -18 °C	2 til 6 måneder
Vilt, svin	ved -18 °C	6 til 9 måneder
Fisk, fet	ved -18 °C	2 til 6 måneder
Fisk, mager	ved -18 °C	6 til 8 måneder
Ost	ved -18 °C	2 til 6 måneder
Fjærkre, storfe	ved -18 °C	6 til 12 måneder
Grønnsaker, frukt	ved -18 °C	6 til 12 måneder

6 Spare energi

- Sørg for at det alltid er god ventilasjon. Ikke dekk til ventilasjonsåpninger eller -gitre.
- Ventilasjonsåpningene må ikke blokkeres.
- Apparatet må ikke monteres der det er direkte sollys eller ved siden av varmeovner eller lignende.

- Hvis du installerer apparatet rett ved siden av en stekeovn, kan energiforbruket øke noe. Dette avhenger av varigheten og intensiteten på bruken av stekeovnen.
- Energiforbruket er avhengig av forholdene på oppstillingsplassen, f.eks. temperaturen i omgivelsene (se 1.5 Apparatets bruksområde). Ved varmere omgivelsestemperatur kan energiforbruket være høyere.
- Hold døren åpen så kort tid som mulig
- I forhold til hvor lavt temperaturen innstilles blir energiforbruket høyere.
- Oppbevar alle matvarer godt innpakket og tildekket. Unngå rimdannelse.
- Sette inn varme matvarer: La først kjøle seg ned til romtemperatur.

7 Betjening

7.1 Betjenings- og visningselementer

7.1.1 Statusvisning

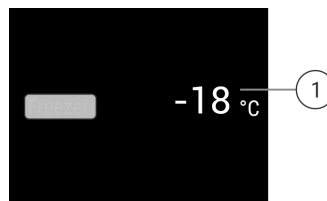

Fig. 7 Statusvisningen viser faktisk temperatur.

(1) Temperaturdisplay

Stautvisningen er den faktiske temperaturen og er utgangsvisningen. Den brukes til å navigere til funksjonene og innstillingene.

7.1.2 Displaysymboler

Displaysymbolene gir informasjon om enhetens aktuelle tilstand.

Symbol	Apparatets tilstand
	Standby Enhet eller temperatursone er koblet ut.
	Pulserende tall Apparatet arbeider. Temperaturen pulserer til innstilt verdi er oppnådd.
	Pulserende symbol Apparatet arbeider. Innstillingen foretas.

7.2 Apparatfunksjoner

7.2.1 Merknader til apparatets funksjoner

Apparatfunksjonene er fabrikkinnstilt på denne måten for å sikre at apparatet er fullt funksjonelt.

Betjening

Før du endrer, aktiverer eller deaktiverer apparatfunksjoner, må du forsikre deg om at følgende forutsetninger er oppfylt:

- Du har lest og forstått beskrivelsene av hvordan displayet fungerer. (se 3 Touch & Swipe-displayets funksjonalitet)
- Du har blitt kjent med betjenings- og visningselementene på apparatet.



Slå apparatet av og på

Med denne funksjonen slår du hele apparatet av og på.

Slå av apparatet

Hvis du slår av apparatet, lagres innstillingene som er gjort tidligere.

Sørg for at følgende forutsetninger er oppfylt:

- Instruksjer om tiltak (se 11 Sette ut av drift) er utført.

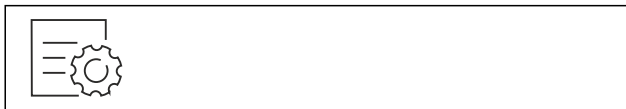

Fig. 8

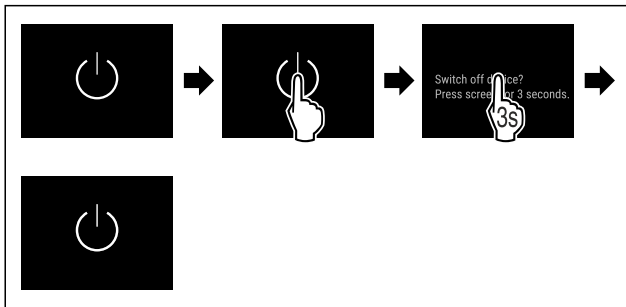

Fig. 9

- ▶ Utfør handlingstrinnene i henhold til illustrasjonen.
- ▷ Apparatet er slått av.
- ▷ Standby-symbolet vises i displayet.
- ▷ Displayet blir svart.

Slå på apparatet

- ▶ Når displayet er i hvilemodus:
- ▶ Berør displayet kort.

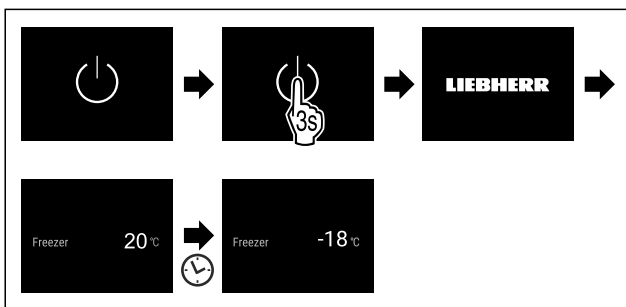

Fig. 10 Eksempelfremstilling

- ▶ Utfør handlingstrinnene i henhold til illustrasjonen.
- ▶ Hvis apparatet starter i demomodus:
- ▶ Deaktivere demomodus. (se Deaktivere demomodus)
- ▷ Apparatet er slått på.
- ▷ Tidligere innstillinger blir gjenopprettet.
- ▷ Apparatet kjøler ned til innstilt måltemperatur.



WLAN

Bruk denne funksjonen til å koble apparatet ditt til WLAN. Du kan deretter betjene det fra SmartDevice-appen på en mobilenhet. Med denne funksjonen kan du også koble fra eller tilbake stille WLAN-tilkoblingen.

Ytterligere informasjon om SmartDevice: (se 1.4 SmartDevice)

Merk

SmartDevice-funksjonen er ikke tilgjengelig i følgende land: Russland, Hviterusland, Kasakhstan.

Koble til WLAN for første gang

Forsikre deg om at følgende betingelser er oppfylt:

- SmartDevice-appen er installert (se apps.home.liebherr.com/).
- Registreringen i SmartDevice-appen er fullført.

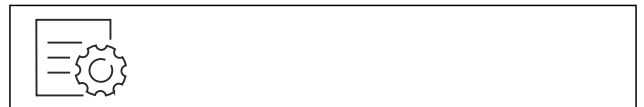

Fig. 11

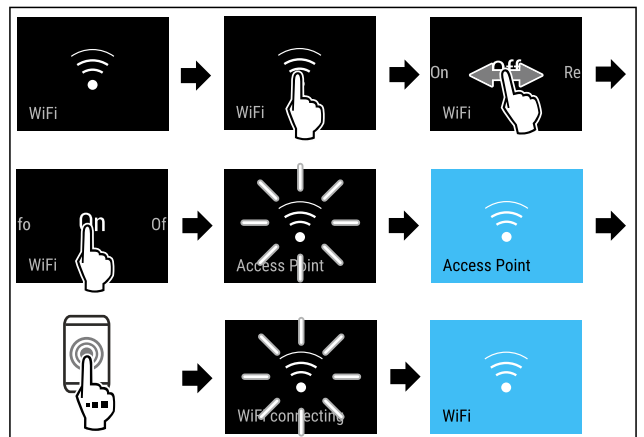

Fig. 12

- ▶ Utfør trinnene i henhold til illustrasjonen.
- ▷ Forbindelsen er opprettet.

Koble fra WLAN-forbindelse



Fig. 13

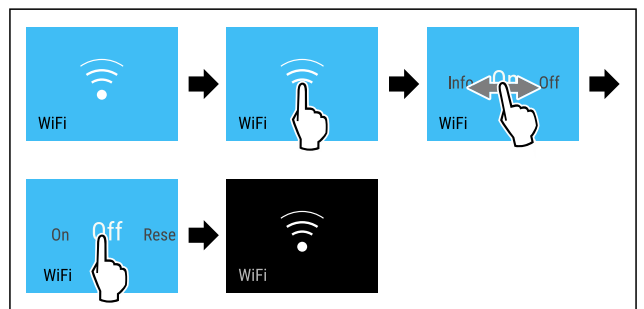

Fig. 14

- ▶ Utfør trinnene i henhold til illustrasjonen.
- ▷ Forbindelsen er koblet fra.

Tilbakestill WLAN-forbindelse



Fig. 15

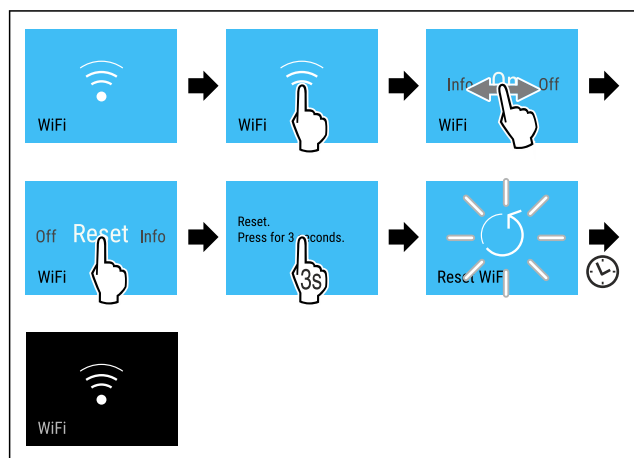

Fig. 16

- ▶ Utfør trinnene i henhold til illustrasjonen.
- ▷ WLAN-tilkobling og andre WLAN-innstillinger tilbakestilles til fabrikkstandard.

Vise informasjon om WLAN-tilkoblingen



Fig. 17

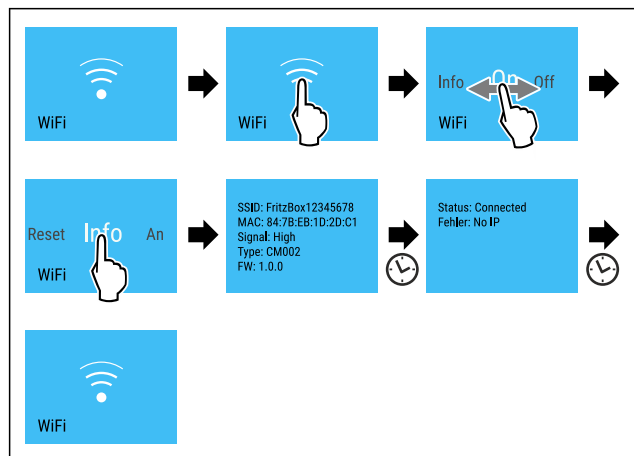

Fig. 18

- ▶ Utfør trinnene i henhold til illustrasjonen.

-18°C Temperatur

Med denne funksjonen stiller du inn temperaturen.

Temperaturen er avhengig av følgende faktorer:

- Hvor ofte døren åpnes
- Hvor lenge døren er åpen
- Romtemperaturen på oppstillingsstedet
- Type, temperatur og mengde matvarer

Fryserom	Forhåndsinnstilt temperatur fra fabrikk	Anbefalt innstilling
-18°C	-18 °C	-18 °C

Stille inn temperatur

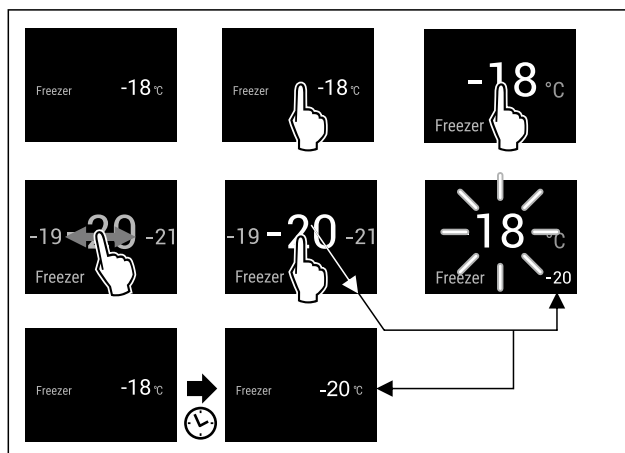

Fig. 19 Eksempelfremstilling

- ▶ Utfør handlingstrinnene i henhold til illustrasjonen.
- ▷ Temperaturen er stilt inn.

°C/°F Temperaturenhet

Med denne funksjonen stiller du inn temperaturenheten. Du kan angi grader Celsius eller grader Fahrenheit som temperaturenhet.

Still inn temperaturenhet



Fig. 20

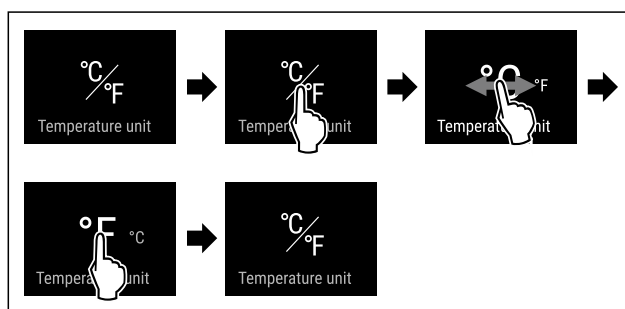

Fig. 21 Eksempelfremstilling: Endre fra grader Celsius til grader Fahrenheit.

- ▶ Utfør handlingstrinnene i henhold til illustrasjonen.
- ▷ Temperaturenheten er stilt inn.

AutoDoor

Bruk denne funksjonen til å aktivere og konfigurere AutoDoor når apparatet tas i bruk eller på et senere tidspunkt. Hvis du allerede har aktivert og konfigurert AutoDoor, kan du deaktivere AutoDoor ed denne funksjonen. Du kan også bruke denne funksjonen til å konfigurere dørens åpningsvinkel.

Betjening

Hvis du aktiverer AutoDoor, kan du åpne døren på ulike måter:

- ved hjelp av bankesignal
- ved hjelp av smarttelefon
- ved hjelp av talekommando

Merk

Hvis du ikke aktiverer AutoDoor, kan du alltid åpne eller lukke døren for hånd.

Hvis funksjonen er aktiv, arbeider apparatet på et høyere effektivnivå. Dette kan føre til at apparatets støynivå midlertidig vil være høyere og at energiforbruket vil øke.



Aktivere og konfigurere AutoDoor for første gang

Du aktiverer og konfigurerer AutoDoor for første gang, enten direkte når du tar apparatet i bruk eller på et senere tidspunkt.



Fig. 22

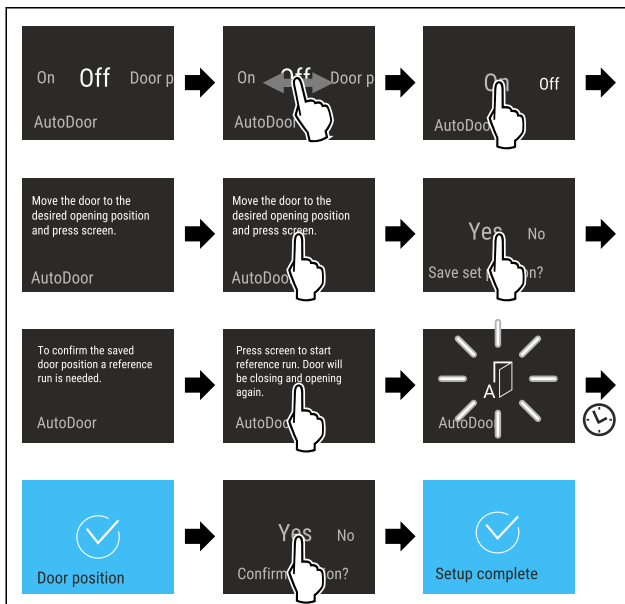

Fig. 23

- ▶ Utfør trinnene i henhold til illustrasjonen helt til displayet ber deg om å flytte døren til ønsket posisjon.
- ▶ Konfigurer dørens åpningsvinkel: Åpne døren minst 70°.
- ▶ Sørg for at døren ikke kommer i kontakt med tilstøtende møbler eller vegger.
- ▶ Bekreft dørens åpningsvinkel: Trykk kort på displayet som vist.
- ▶ Lagre dørens åpningsvinkel: Bekreft meldingen i displayet som vist.



FORSIKTIG

Fare for personskader ved automatisk åpning og lukking av døren!

- ▶ Hold døråpningsområdet fritt.
- ▶ Ikke grip inn i hengselet med hånden.
- ▶ Døren må ikke blokkeres.

PASS PÅ

Skader på skuffer og teleskopskinner på grunn av at døren lukkes automatisk!

- ▶ Før du lukker døren: Skyv skuffene helt inn.
- ▶ Før du lukker døren og fjerner skuffene: Skyv teleskopskinne helt inn.



Fig. 24

For å stille inn dørens åpningsvinkel må apparatet foreta en kontrollkjøring av døren.

- ▶ Start kontrollkjøringen: Trykk kort på displayet som vist.
- ▷ Kontrollkjøringen starter.
- ▷ AutoDoor-symbolet blinker.
- ▷ Når kontrollkjøringen er vellykket: Displayet blir blått i 2 sekunder.
- ▷ Bekreftelsessignalet høres.
- ▶ Bekreft meldingen i displayet som vist.
- ▷ Displayet blir blått.
- ▷ Bekreftelsessignalet høres.
- ▷ AutoDoor-konfigurasjonen er fullført.
- ▷ Døren kan åpnes ved hjelp av et bankesignal.



AutoDoor deaktiver og aktiver

Du har allerede aktivert og konfigurert AutoDoor. Du kan deaktivere og aktivere AutoDoor.

Deaktivere AutoDoor



Fig. 25

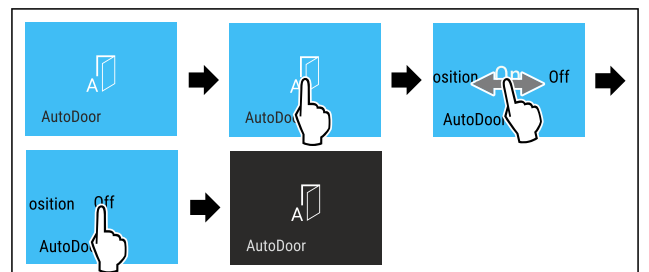

Fig. 26

- ▶ Utfør handlingstrinnene i henhold til illustrasjonen.
- ▷ AutoDoor er deaktivert.
- ▷ Døren kan åpnes manuelt for hånd.

Aktivere AutoDoor



Fig. 27

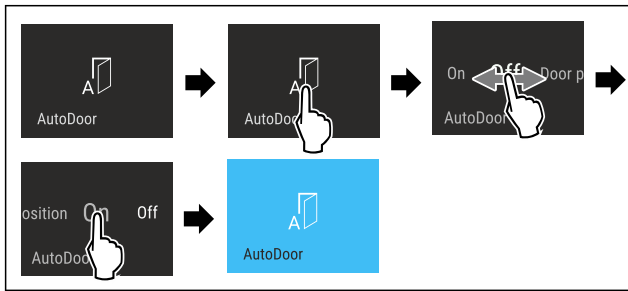

Fig. 28

- ▶ Utfør handlingstrinnene i henhold til illustrasjonen.
- ▷ AutoDoor er aktivert.
- ▷ Døren kan åpnes ved hjelp av et bankesignal.
- ▷ Tidligere innstilt dørens åpningsvinkel lagres fortsatt.

Endre dørens åpningsvinkel

Du har allerede konfigurert en åpningsvinkel for døren og ønsker å endre dørens åpningsvinkel.



Fig. 29

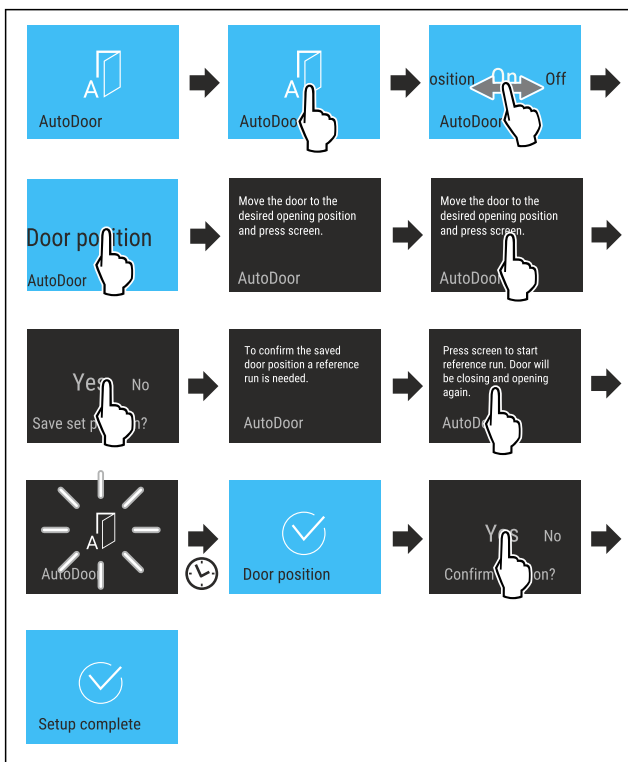

Fig. 30

- ▶ Utfør trinnene i henhold til illustrasjonen helt til displayet ber deg om å flytte døren til ønsket posisjon.
- ▶ Konfigurer dørens åpningsvinkel: Åpne døren minst 70°.
- ▶ Sørg for at døren ikke kommer i kontakt med tilstøtende møbler eller vegger.
- ▶ Bekreft dørens åpningsvinkel: Trykk kort på displayet som vist.
- ▶ Lagre dørens åpningsvinkel: Bekreft meldingen i displayet som vist.



FORSIKTIG

Fare for personskader ved automatisk åpning og lukking av døren!

- ▶ Hold døråpningsområdet fritt.
- ▶ Ikke grip inn i hengselet med hånden.
- ▶ Døren må ikke blokkeres.

PASS PÅ

Skader på skuffer og teleskopskinner på grunn av at døren lukkes automatisk!

- ▶ Før du lukker døren: Skyv skuffene helt inn.
- ▶ Før du lukker døren og fjerner skuffen: Skyv teleskopskinnene helt inn.



Fig. 31

For å stille inn dørens åpningsvinkel må apparatet foreta en kontrollkjøring av døren.

- ▶ Start kontrollkjøringen: Trykk kort på displayet som vist.
- ▷ Kontrollkjøringen starter.
- ▷ AutoDoor-symbolet blinker.
- ▷ Når kontrollkjøringen er vellykket: Displayet blir blått i 2 sekunder.
- ▷ Bekreftessignalet høres.
- ▶ Bekreft meldingen i displayet som vist.
- ▷ Displayet blir blått.
- ▷ Bekreftessignalet høres.
- ▷ Dørens åpningsvinkel er konfigurert.



Still inn følsomheten til bankesignalet

Du kan stille inn følsomheten til bankesensoren med en bryter Fig. 32 (1). Bryteren befinner seg på hengselsiden, på den nedre tredjedelen av døra.

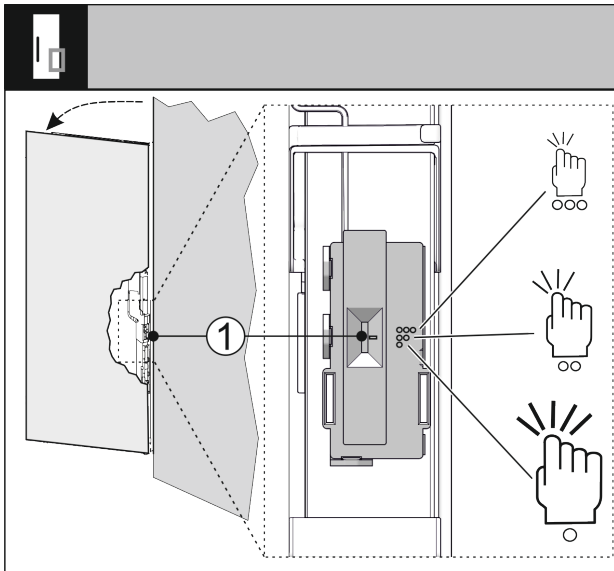

Fig. 32

Bryterstilling	Symbol	Betydning
Oppe	○○○	Høy følsomhet, lett banking tilstrekkelig.
Midten	○○	Middels følsomhet, mindre kraftig banking nødvendig. Denne innstillingen er forhåndsinnstilt.
Nede	○	Mindre følsom, kraftig banking nødvendig.

- ▶ Skyv bryteren Fig. 32 (1) til ønsket bryterstilling.
- ▷ Følsomheten er stilt inn.



Bruk av AutoDoor med smarttelefon

- Du vil bruke smarttelefonen til å åpne og lukke døren.
- ▶ Aktiver og konfigurere AutoDoor. (se Aktivere og konfigurere AutoDoor for første gang)
- ▶ Installer SmartDevice-appen på smarttelefonen.
- ▶ Opprett en WLAN-tilkobling på apparatet. (se WLAN)
- ▶ Registrer apparatet i SmartDevice-appen: Følg anvisningene i SmartDevice-appen.
- ▷ Døren kan åpnes med smarttelefonen i tillegg til bankesignalet.



Bruk av AutoDoor med talekommando

- Du vil bruke en talekommando til å åpne og lukke døren.
- ▶ Aktiver og konfigurere AutoDoor. (se Aktivere og konfigurere AutoDoor for første gang)
- ▶ Installer SmartDevice-appen på smarttelefonen.
- ▶ Opprett en WLAN-tilkobling på apparatet. (se WLAN)
- ▶ Registrer apparatet i SmartDevice-appen: Følg anvisningene i SmartDevice-appen.
- ▶ Installer stemmeassistenter.
- ▷ Døren kan åpnes med talekommando i tillegg til bankesignalet.



Du finner mer informasjon og veiledninger på:
home.liebherr.com/faq-autodoor

SuperFrost

Med denne funksjonen aktiverer eller deaktiverer du SuperFrost. Hvis du aktiverer SuperFrost, øker apparatet frysekapasiteten. Dermed oppnår du lavere frysetemperaturer.

Bruk:

- Frys ferske matvarer raskt inn til kjernen. Dette sikrer at matens næringsverdi, utseende og smak bevares.
- Øk kuldereservene i lagrede frysevarer før apparat avtines.

Hvis funksjonen er aktiv, arbeider apparatet med et høyere effektivnivå. Dette kan føre til at apparatets støynivå midlertidig vil være høyere og at energiforbruket vil øke.

Aktivere SuperFrost

Sørg for at følgende forutsetninger er oppfylt:

- Det tas hensyn til innfrysingsmengde og tid for aktivering av SuperFrost. (se Fryse ned matvarene med SuperFrost)



Fig. 33

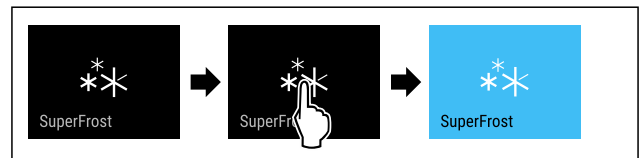

Fig. 34

- ▶ Utfør handlingstrinnene i henhold til illustrasjonen.
- eller-
- ▶ Aktiver med SmartDevice-app.
- ▷ SuperFrost er aktivert.
- ▷ Temperaturvisningen blir blå.

Deaktivere SuperFrost

SuperFrost deaktiveres automatisk etter 56 til 72 timer, avhengig av hvor mye mat som er lagret. Men du kan også deaktivere SuperFrost manuelt til enhver tid:



Fig. 35

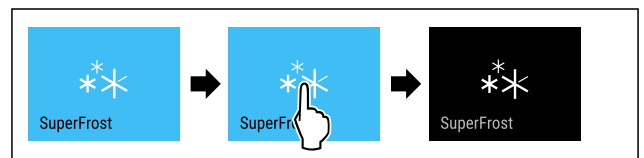

Fig. 36

- ▶ Utfør handlingstrinnene i henhold til illustrasjonen.
- eller-
- ▶ Deaktiver med SmartDevice-app.
- ▷ SuperFrost er deaktivert.
- ▷ Apparatet fortsetter å gå i normal drift.
- ▷ Apparatet avkjøles til den tidligere innstilte temperaturen.



Start avrimingssyklusen

Med denne funksjonen starter du den automatiske avrimingssyklusen manuelt hvis avrimingssyklusen ikke starter automatisk i tilfelle feil.

Start avrimingssyklusen



Fig. 37

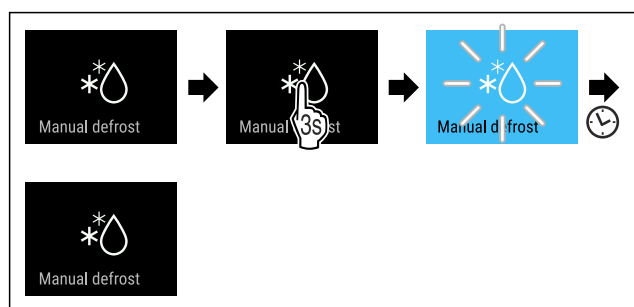

Fig. 38

- ▶ Utfør handlingstrinnene i henhold til illustrasjonen.
- ▷ Avrimingssyklusen startet: Symbolet blinker, helt til avrimingssyklusen er automatisk avsluttet.
- ▷ Når avrimingssyklusen er avsluttet: Apparatet fortsetter å gå i normal drift.

Avbryte avrimingssyklusen

Avrimingssyklusen avsluttes automatisk. Du kan imidlertid også avbryte avrimingssyklusen til enhver tid under avrimingsprosessen:

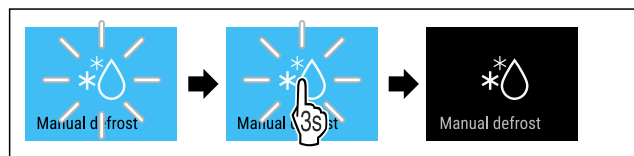

Fig. 39

- ▶ Utfør handlingstrinnene i henhold til illustrasjonen.
- ▷ Avrimingssyklusen er avbrutt.
- ▷ Apparatet fortsetter å gå i normal drift.



PartyMode

Med denne funksjonen aktiverer eller deaktiverer du PartyMode. PartyMode aktiverer ulike funksjoner som er nyttige for en fest.

PartyMode aktiverer følgende funksjoner:

- SuperFrost
- IceMaker med MaxIce (se IceMaker / MaxIce)

Du kan stille inn alle de oppførte funksjonene individuelt og fleksibelt. Hvis du deaktiverer PartyMode, forkastes alle endringer.

Hvis funksjonen er aktiv, arbeider apparatet på et høyere effektivnivå. Dette kan føre til at apparatets støynivå midlertidig vil være høyere og at energiforbruket vil øke.

Aktivere PartyMode

Sørg for at følgende forutsetninger er oppfylt:

- IceMaker settes i drift. (se 4.2 Sett IceMaker i drift)



Fig. 40

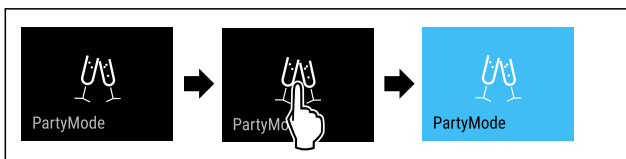

Fig. 41

- ▶ Utfør handlingstrinnene i henhold til illustrasjonen.
- ▷ PartyMode og tilhørende funksjoner aktiveres.
- ▷ Temperaturdisplayet blir blått.
- ▷ Gjeldende temperatur blinker til måltemperaturen er nådd.

Deaktivere PartyMode

PartyMode deaktiveres automatisk etter 24 timer. Men du kan også deaktivere PartyMode manuelt til enhver tid:

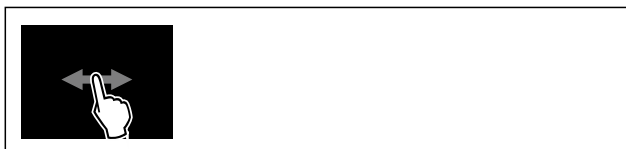

Fig. 42



Fig. 43

- ▶ Utfør handlingstrinnene i henhold til illustrasjonen.
- ▷ PartyMode er deaktivert.
- ▷ Apparatet avkjøles til den tidligere innstilte temperaturen: Gjeldende temperatur blinker til måltemperaturen er nådd.



SabbathMode

Med denne funksjonen aktiverer eller deaktiverer du SabbathMode. Hvis du aktiverer denne funksjonen, blir enkelte elektroniske funksjoner slått av. Dette betyr at ditt apparat oppfyller de religiøse kravene til jødiske høytider som: f. eks. på sabbat, og tilsvarer STAR-K Kosher-sertifiseringen.

Apparatstatus ved aktiv SabbathMode
Statusdisplayet viser permanent SabbathMode.
Alle funksjoner i displayet unntatt funksjonen Deaktivere SabbathMode er sperret.
Aktive funksjoner forblir aktivert.
Displayet forblir lyst når du lukker døren.
Den innvendige belysningen er deaktivert.
Påminnelser utføres ikke. Det innstilte tidsintervallet settes på pause.
Påminnelser og advarsler vises ikke.
Det finnes ingen døralarm.

Apparatstatus ved aktiv SabbathMode
Det finnes ingen temperaturalarm.
IceMaker er ute av drift.
Avrimingssyklusen fungerer kun til angitt tid uten at det tas hensyn til bruken av apparatet.
Etter et strømbrydd går apparatet tilbake i SabbathMode.

Apparatstatus

Merk

Dette apparatet er sertifisert av "Institute for Science and Halacha". (www.machonhalacha.co.il)

En liste over STAR-K-sertifiserte apparater finner du på www.star-k.org/appliances.

Aktivere SabbathMode



ADVARSEL

Fare for forgiftning fra ødelagt mat!

Hvis du har aktivert SabbathMode og det oppstår et strømbrydd, vises ingen melding i statusdisplayet om strømbryddet. Når strømbryddet er over, fortsetter enheten å fungere i SabbathMode. Strømbryddet kan ødelegge maten, og å spise den kan føre til matforgiftning. Etter et strømbrydd:

- ▶ Ikke spis mat som har vært frossen og tint.



Fig. 44

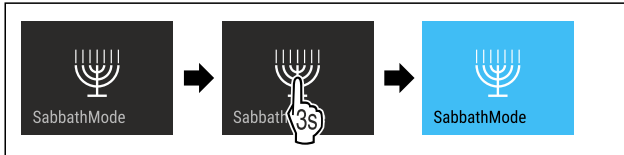

Fig. 45

- ▶ Utfør handlingstrinnene i henhold til illustrasjonen.
- ▷ SabbathMode er aktivert.
- ▷ Statusdisplayet viser permanent SabbathMode.

Deaktivere SabbathMode

SabbathMode deaktiveres automatisk etter 80 timer. Men du kan også deaktivere SabbathMode manuelt til enhver tid:



Fig. 46

- ▶ Utfør handlingstrinnene i henhold til illustrasjonen.
- ▷ SabbathMode er deaktivert.



EnergySaver

Med denne funksjonen aktiverer eller deaktiverer du energisparemodus. Hvis du aktiverer energisparemodus, reduseres energiforbruket og temperaturen i apparatet øker. Maten holder seg fersk, men holdbarheten reduseres.

Temperatursone	Anbefalt innstilling (se Stille inn temperatur)	Temperatur ved aktivert EnergySaver
-18°C	-18 °C	-16 °C

Temperaturer

Aktivere EnergySaver



Fig. 47

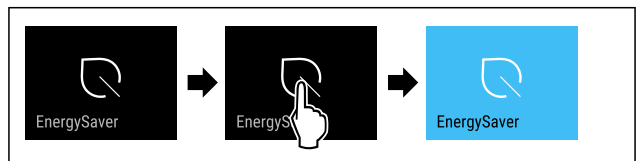

Fig. 48

- ▶ Utfør handlingstrinnene i henhold til illustrasjonen.
- ▷ Energisparemodus er aktivert.

Deaktivere EnergySaver



Fig. 49

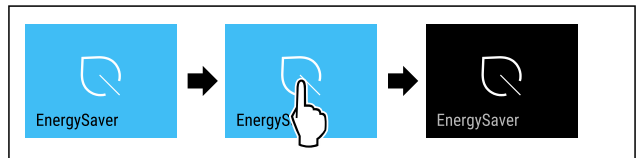

Fig. 50

- ▶ Utfør handlingstrinnene i henhold til illustrasjonen.
- ▷ Energisparemodus er deaktivert.



IceMaker / MaxIce

Med funksjonen IceMaker aktiverer eller deaktiverer du framstillingen av iskuber. Med funksjonen MaxIce øker du iskubemengden til IceMaker.

Mer informasjon om iskubemengden:	(se 10.1 Tekniske data)
Ytterligere informasjon om IceMaker-vanninntaket:	(se IceMaker-vanninntaket)
Mer informasjon om rengjøring av IceMaker-ledningene:	(se TubeClean)

Hvis funksjonen er aktiv, arbeider apparatet på et høyere effektivnivå. Dette kan føre til at apparatets støynivå midlertidig vil være høyere og at energiforbruket vil øke.

Aktivere IceMaker

Forsikre deg om at følgende betingelser er oppfylt:

- Vanntilførsel på fast vanntilkobling er opprettet. Se monteringsanvisningen.
- IceMaker er tatt i drift. (se 8.4 IceMaker)

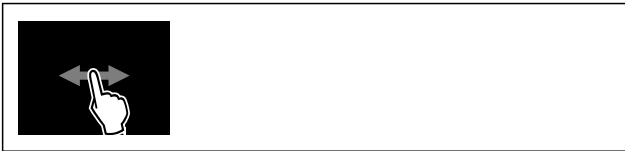

Fig. 51

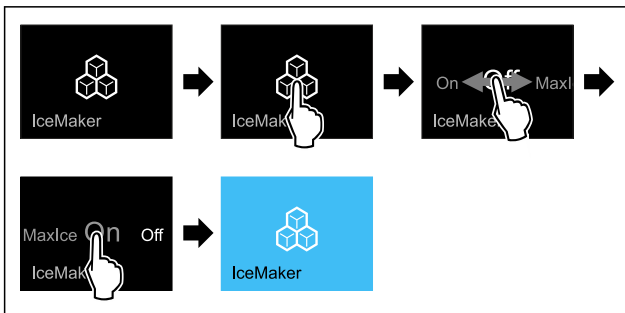

Fig. 52

- ▶ Utfør handlingstrinnene i henhold til illustrasjonen.
- eller-
- ▶ Aktiver med appen SmartDevice.
- ▷ IceMaker er aktivert. Det kan ta opptil 24 timer før de første isbitene blir produsert av IceMaker.

Aktiver IceMaker med MaxIce

Hvis du ikke har aktivert funksjonen IceMaker tidligere, forsikre deg om at følgende betingelser er oppfylt:

- Vanntilførsel på fast vanntilkobling er opprettet. Se monteringsanvisningen.
- IceMaker er tatt i drift. (se 8.4 IceMaker)



Fig. 53

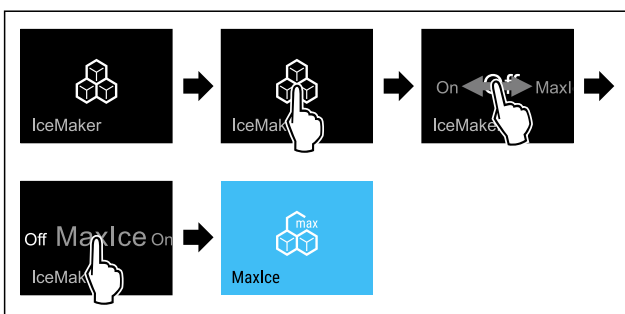

Fig. 54

- ▶ Utfør handlingstrinnene i henhold til illustrasjonen.
- eller-
- ▶ Aktiver med appen SmartDevice.
- ▷ IceMaker er aktivert med MaxIce.

Skift mellom IceMaker og MaxIce

Når du har aktivert IceMaker og vil skifte til MaxIce:



Fig. 55

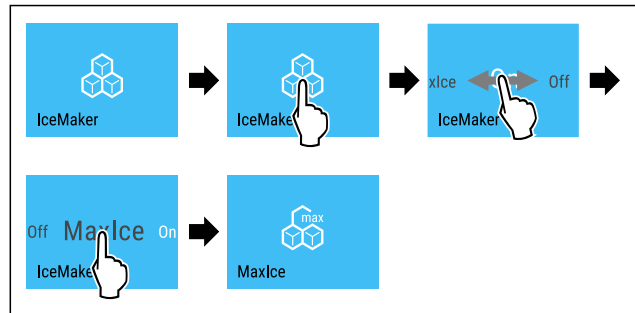

Fig. 56

- ▶ Utfør handlingstrinnene i henhold til illustrasjonen.
 - ▷ IceMaker er aktivert med MaxIce.
- Når du har aktivert MaxIce og vil skifte til IceMaker:



Fig. 57

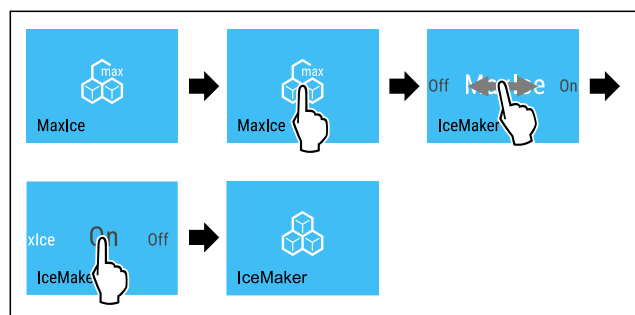

Fig. 58

- ▶ Utfør handlingstrinnene i henhold til illustrasjonen.
- ▷ IceMaker er aktivert.
- ▷ MaxIce er deaktivert.

Deaktivere IceMaker / MaxIce



Fig. 59

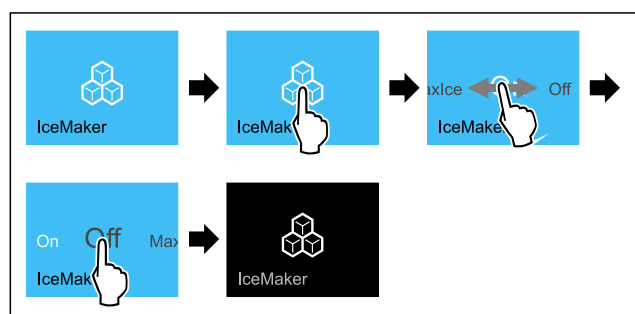

Fig. 60 Eksempelfremstilling med aktiv funksjon IceMaker

- ▶ Utfør handlingstrinnene i henhold til illustrasjonen.
- eller-
- ▶ Aktiver med appen SmartDevice.
- ▷ IceMaker og MaxIce er deaktivert.
- ▷ Pågående isbitproduksjon avsluttes.
- ▷ IceMaker slås av automatisk.

5

IceMaker-vanninntaket

Bruk denne funksjonen til å stille inn IceMaker-vanninntaket. IceMaker-vanninntaket regulerer vannmengden som tilføres. Du kan endre IceMaker-vanninntaket hvis vanninntaket ikke passer til vanntrykket og isbitstørrelsen som dispensereres.

Ved levering er IceMaker-vanninntaket satt til verdien 5. Du kan velge en verdi fra 1 (minste tilførselsvolum) til 8 (største tilførselsvolum).

Still inn IceMaker-vanninntaket

Sørg for at følgende forutsetninger er oppfylt:

- IceMaker settes i drift. (se 4.2 Sett IceMaker i drift)
- IceMaker er aktivert. (se IceMaker / MaxIce)



Fig. 61

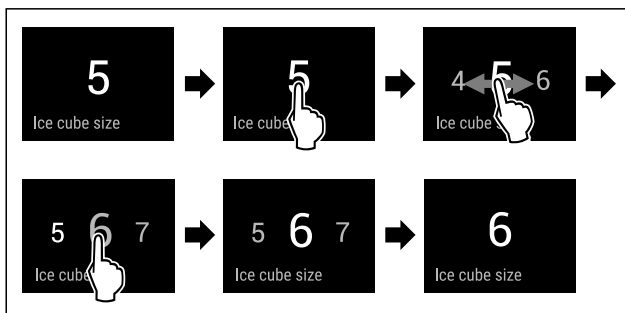

Fig. 62 Eksempelfremstilling: Endre fra verdi 5 til verdi 6.

- ▶ Utfør handlingstrinnene i henhold til illustrasjonen.
- ▷ IceMaker-vanninntaket er innstilt.



TubeClean

Med denne funksjonen aktiverer eller deaktiverer du TubeClean. Hvis du aktiverer TubeClean, blir IceMaker-ledningene rengjort.

Aktivere TubeClean

Sørg for at følgende forutsetninger er oppfylt:

- IceMaker-rengjøringen er forberedt. (se 9.3.4 Rengjør IceMaker)
- Tom beholder med en kapasitet på 1,5 l og en maksimal høyde på 10 cm er klar til bruk.
- ▶ Plasser beholderen i skuffen under IceMaker.

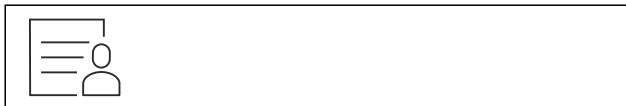

Fig. 63

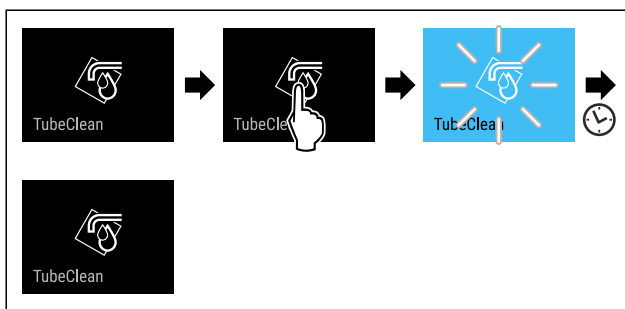

Fig. 64

- ▶ Utfør handlingstrinnene i henhold til illustrasjonen.
- ▷ TubeClean er aktivert.
- ▷ Rengjøringsprosessen startet: Symbolet blinker, helt til rengjøringsprosessen automatisk avsluttes etter 60 minutter.
- ▷ Når rengjøringsprosessen er avsluttet: Apparatet fortsetter å gå i normal drift.

Deaktivere TubeClean

TubeClean avsluttes automatisk etter 60 minutter. Men du kan også deaktivere TubeClean under rengjøringsprosessen til enhver tid:

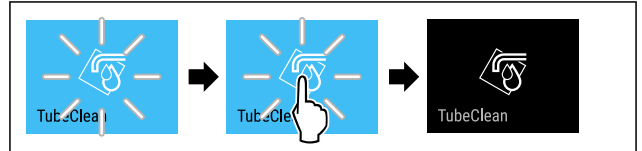

Fig. 65

- ▶ Utfør handlingstrinnene i henhold til illustrasjonen.
- ▷ TubeClean er deaktivert: Rengjøringsprosessen er avbrutt.
- ▷ Apparatet fortsetter å gå i normal drift.



Displaylysstyrke

Med denne funksjonen stiller du inn displayets lysstyrke trinnvis.

Du kan stille inn følgende lysstyrkenivåer:

- 40 %
- 60 %
- 80 %
- 100 % (standardinnstilling)

Still inn lysstyrke



Fig. 66

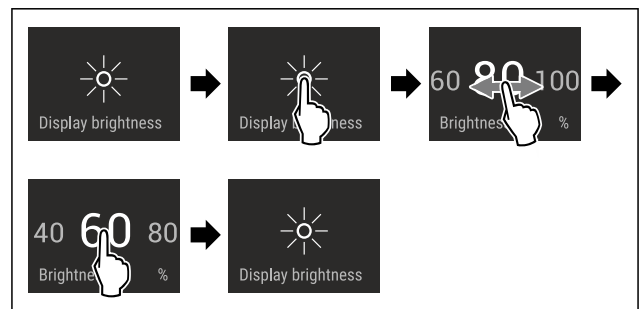

Fig. 67 Eksempelfremstilling: Bytt fra 80 % til 60 %.

- ▶ Utfør handlingstrinnene i henhold til illustrasjonen.
- ▷ Lysstyrken er innstilt.



Døralarm

Med denne funksjonen aktiverer eller deaktiverer du døralarmen. Døralarmen utløses hvis døren står åpen for lenge. Døralarmen aktiveres ved levering. Du kan stille inn hvor lenge døren kan stå åpen før døralarmen går.

Du kan angi følgende verdier:

- 1 minutt
- 2 minutter

- 3 minutter
- Av

Still inn døralarm



Fig. 68

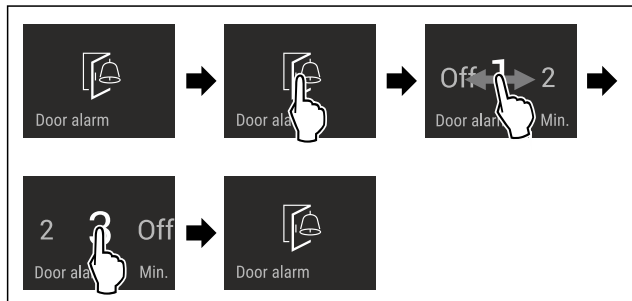

Fig. 69 Eksempelfremstilling: Endre døralarmen fra 1 minutt til 3 minutter.

- Utfør handlingstrinnene i henhold til illustrasjonen.
- ▷ Døralarmen er innstilt.

Deaktiver døralarmen



Fig. 71

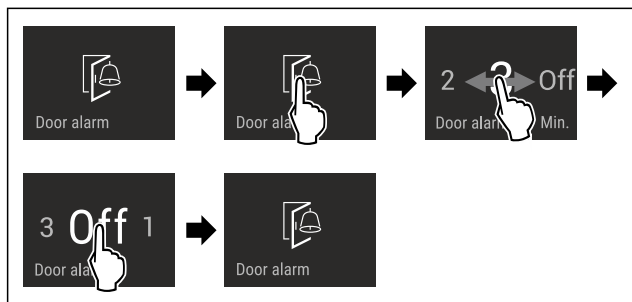

Fig. 72

- Utfør handlingstrinnene i henhold til illustrasjonen.
- ▷ Døralarmen er deaktivert.

AutoDoor-lydsignal

Med denne funksjonen aktiverer eller deaktiverer du AutoDoor-lydsignalet. AutoDoor-lydsignalet aktiveres ved levering.

Aktivere AutoDoor-lydsignalet



Fig. 73

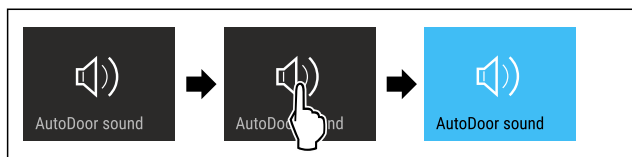

Fig. 74

- Utfør handlingstrinnene i henhold til illustrasjonen.

- ▷ AutoDoor-lydsignalet er aktivert.

Deaktivere AutoDoor-lydsignalet



Fig. 75

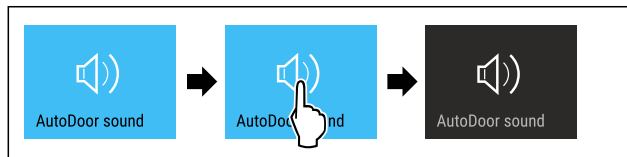

Fig. 76

- Utfør handlingstrinnene i henhold til illustrasjonen.
- ▷ AutoDoor-lydsignalet er deaktivert.

Inntastingsperre

Med denne funksjonen aktiverer eller deaktiverer du inngangslåsen. Inngangslåsen forhindrer at enheten betjenes utilsiktet, f. eks. av barn.

Bruk:

- Unngå utilsiktet endring av funksjoner.
- Unngå utilsiktet utkobling av apparatet.
- Unngå utilsiktet temperaturinnstilling.

Aktivere inntastingsperren

Hvis du aktiverer inngangslåsen, kan du fortsatt navigere i menyene, men du kan ikke velge eller endre andre funksjoner.



Fig. 77

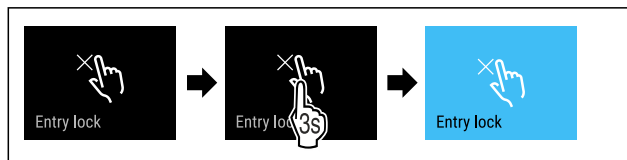

Fig. 78

- Utfør handlingstrinnene i henhold til illustrasjonen.
- ▷ Inntastingsperren er aktivert.

Deaktivere inntastingsperren

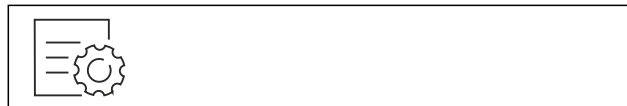

Fig. 79

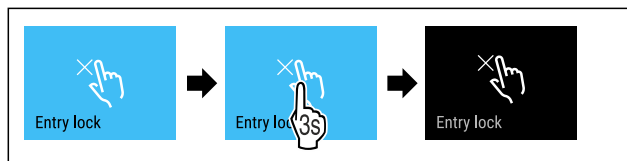

Fig. 80

- Utfør handlingstrinnene i henhold til illustrasjonen.
- ▷ Inntastingsperren er deaktivert.



Språk

Med denne funksjonen stiller du inn visningspråket.

Du kan stille inn følgende språk:

- Tysk
- Engelsk
- Fransk
- Spansk
- Italiensk
- Nederlandsk
- Tsjekkisk
- Polsk
- Portugisisk
- Bulgarsk
- Russisk
- Kinesisk

Stil inn språk

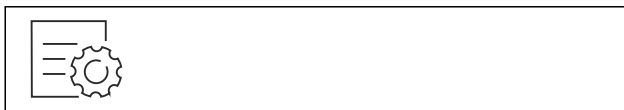

Fig. 81

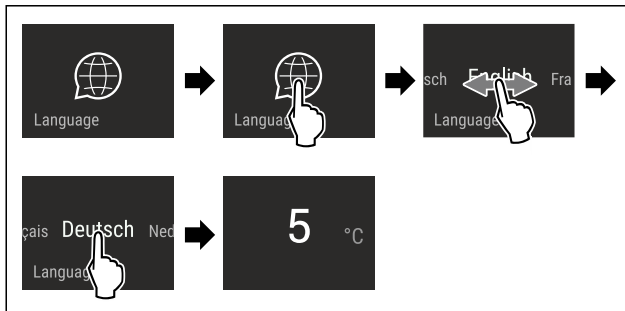

Fig. 82 Eksempelfremstilling avhengig av språk og temperatur

- ▶ Utfør handlingstrinnene i henhold til illustrasjonen.
- ▷ Språk er stilt inn.
- ▷ Displayet går tilbake til statusvisningen.



Apparatinformasjon

Bruk denne funksjonen til å vise modellnavn, indeks, serienummer og servicenummer for apparatet. Du trenger apparatsinformasjonen når du kontakter kundeservice. (se 10.4 Kundeservice)

Du kan også bruke denne funksjonen til å åpne den utvidede menyen. (se 3 Touch & Swipe-displayets funksjonalitet)

Vis apparatinformasjon

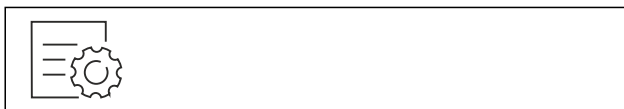

Fig. 83



Fig. 84

- ▶ Utfør handlingstrinnene i henhold til illustrasjonen.
- ▷ Displayet viser apparatinformasjonen.



Programvare

Med denne funksjonen stiller du inn apparatets programvareversjon.

Vis programvareversjon



Fig. 85



Fig. 86

- ▶ Utfør handlingstrinnene i henhold til illustrasjonen.
- ▷ Displayet viser programvareversjon.



Påminnelse

Med denne funksjonen aktiverer eller deaktiverer du påminnelser. Funksjonen er aktivert ved levering.

Aktivere påminnelse



Fig. 87

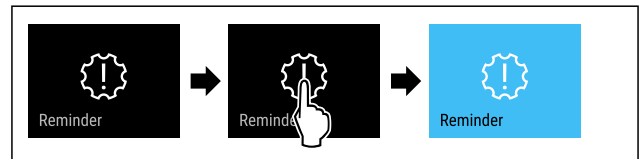

Fig. 88

- ▶ Utfør handlingstrinnene i henhold til illustrasjonen.
- ▷ Påminnelse er aktivert.

Deaktivere påminnelse

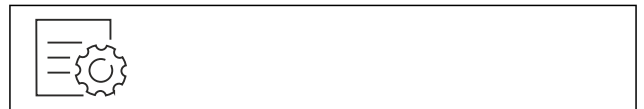

Fig. 89

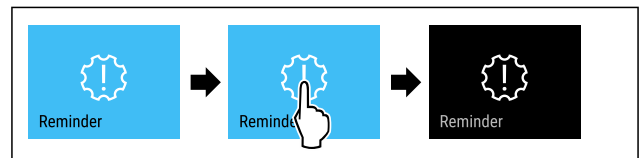

Fig. 90

- ▶ Utfør handlingstrinnene i henhold til illustrasjonen.
- ▷ Påminnelse er deaktivert.



Demomodus

Demomodus er en spesialfunksjon for forhandlere som ønsker å demonstrere apparatets funksjoner. Hvis du aktiverer demomodus, deaktiveres alle kjølefunksjonene.

Hvis du slår på apparatet og «Demo» vises i statusdisplayet, er demomodus allerede aktivert.

Hvis du aktiverer demomodus og deretter deaktiverer den igjen, tilbakestilles enheten til fabrikkinnstillingene. (se Tilbakestilling på fabrikkinnstillingene)

Aktivere demomodus



Fig. 91

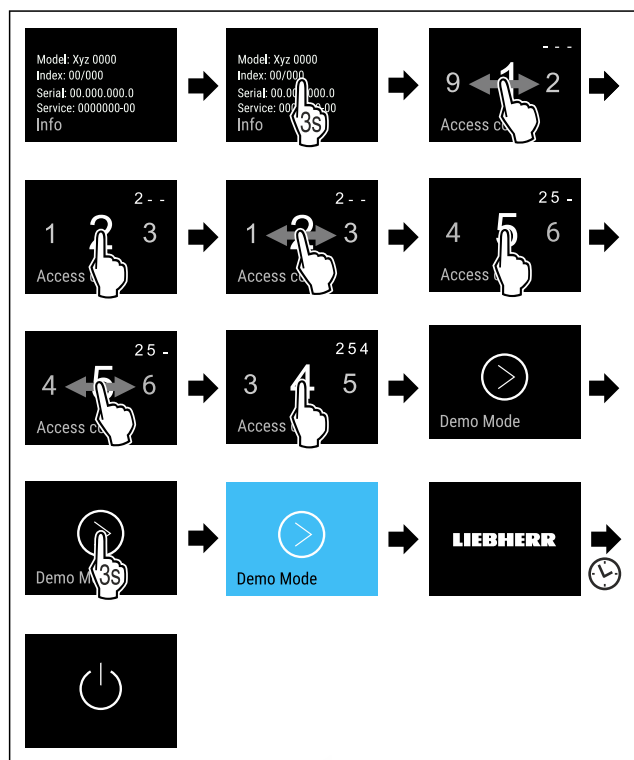

Fig. 92

- ▶ Utfør trinnene i henhold til illustrasjonen.
- ▷ Demomodus er aktivert.
- ▷ Apparatet er slått av.
- ▶ Slå på apparatet. (se 4.1 Slå på apparatet (første oppstart))
- ▷ «DEMO» vises i statusvisningen.

Deaktivere demomodus



Fig. 93

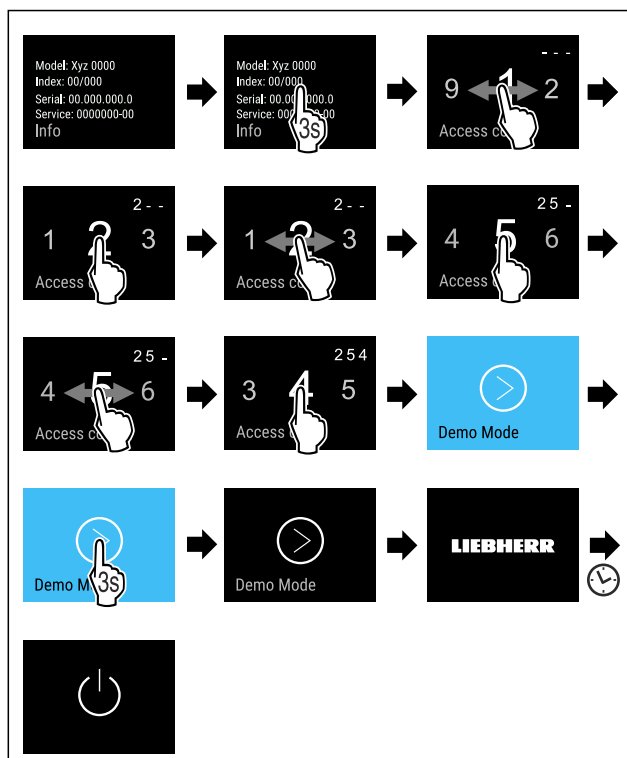

Fig. 94

- ▶ Utfør trinnene i henhold til illustrasjonen.
- ▷ Demomodus er deaktivert.
- ▷ Apparatet er slått av.
- ▶ Slå på apparatet. (se 4.1 Slå på apparatet (første oppstart))
- ▷ Apparatet tilbakestilles til fabrikkinnstillingene.



Tilbakestilling på fabrikkinnstillingene

Med denne funksjon stiller du alle innstillinger tilbake på fabrikkinnstillingene. Alle innstillingene du har gjort så langt blir tilbakestilt til de opprinnelige innstillingene.

Gjennomfør tilbakestilling



Fig. 95

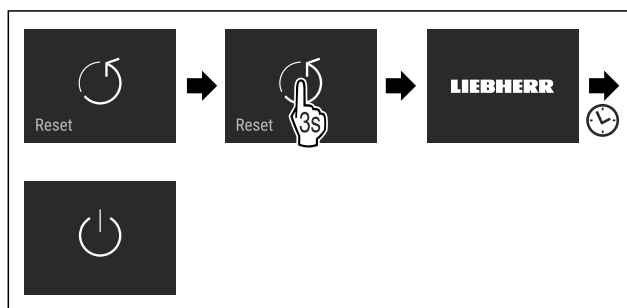

Fig. 96

- ▶ Utfør handlingstrinnene i henhold til illustrasjonen.
- ▷ Apparatet er tilbakestilt.
- ▷ Apparatet er slått av.
- ▶ Start apparatet på nytt. (se 4.1 Slå på apparatet (første oppstart))

7.3 Meldinger





Det finnes to kategorier meldinger:

Kategori	Betydning
Advarsel	Advarsler vises i tilfelle døralarm eller feil-funksjon. Du kan avslutte enkle advarsler selv. Ved alvorlige funksjonsfeil må du kontakte kundeservice. (se 10.4 Kundeservice)
Påminnelse	Påminnelser minner oss om generelle prosesser. Du kan utføre disse operasjonene og dermed avslutte meldingen.

7.3.1 Oversikt over varsler

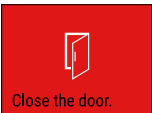
Hvordan enheten oppfører seg i tilfelle varsler:

- Rødt varsel vises i displayet.
- Alarm lyder med økende lydstyrke.
- For noen varsler pulserer interiørbelysningen.

Melding	Årsak	Avslutte melding
 Døralarm	Døralarmen utløses hvis døren står åpen for lenge.	Gjennomfør handlingstrinnene (se Døralarm).
 Strømbruddalarm	Meldingen vises når frysetemperaturen har steget på grunn av strømbrudd.	Gjennomfør handlingstrinnene (se Strømbruddalarm).
 Temperaturalarm	Meldingen vises hvis frysetemperaturen ikke samsvarer med den innstilte temperaturen.	Gjennomfør handlingstrinnene (se Temperaturalarm).
 Feil	Meldingen vises når det er en enhetsfeil. En komponent i enheten har en feil.	Gjennomfør handlingstrinnene (se Feil).
 WLAN-feil	Meldingen vises hvis apparatet ikke kunne kobles til WLAN. (se Koble til WLAN for første gang)	Gjennomfør handlingstrinnene (se WLAN-feil).

Melding	Årsak	Avslutte melding
 AutoDoor AutoDoor stoppet.	Meldingen vises når en hindring hindrer døren i å åpnes eller lukkes automatisk.	Gjennomfør handlingstrinnene (se AutoDoor stoppet).

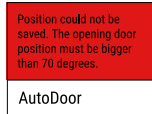
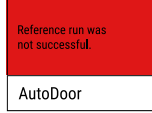
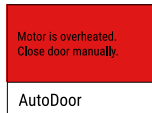
Melding	Årsak	Avslutte melding
 AutoDoor AutoDoor Denne posisjonen kunne ikke lagres.	Meldingen vises ved konfigurasjonen av AutoDoor, hvis den valgte døråpningsvinkelen er for liten. (se AutoDoor)	Gjennomfør handlingstrinnene (se Posisjonen kunne ikke lagres).
 AutoDoor Referansekjøringen var ikke vellykket.	Meldingen vises ved konfigurasjonen av AutoDoor, hvis referansekjøringen ikke var vellykket. (se AutoDoor)	Gjennomfør handlingstrinnene (se Referansekjøringen var ikke vellykket).
 AutoDoor Motoren avkjøles.	Meldingen vises når motoren i døren avkjøles.	Gjennomfør handlingstrinnene (se Motoren avkjøles).

7.3.2 Avslutte varsler

Døralarm

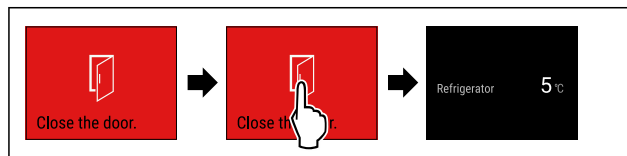

Fig. 97 Eksempelfremstilling

- Utfør handlingstrinnene i henhold til illustrasjonen.
- eller-
- Lukk døren.

► Displayet går til statusvisningen.

Du kan stille inn hvor lenge døren kan stå åpen før døralarmen går. (se Still inn døralarm)

Strømbruddalarm

Når strømbruddet er over, kjøles apparatet ned til den tidligere innstilte måltemperaturen.

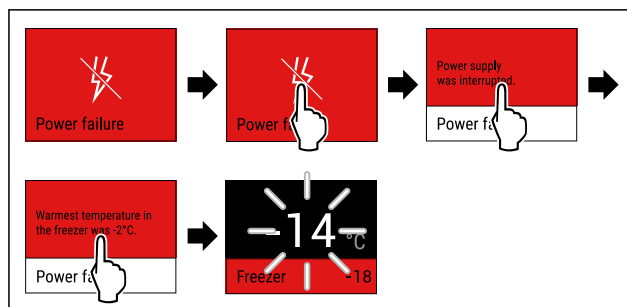

Fig. 98 Eksempelfremstilling

- Berør displayet kort.
- Displayet viser informasjon om varselet.
- Berør displayet kort.
- Varmeste frysetemperatur vises.
- Hvis frysetemperaturen lå under -9°C : Matvarene kan fortsatt spises.
- Hvis frysetemperaturen er steget til over -9°C :
 - Kontroller matvarene.
 - Berør displayet kort.
 - Displayet går til statusvisning: Gjeldende temperatur og måltemperatur vises.

Temperaturalarm

Årsaken til temperatursforskjellene kan være:

- Du har lagt inn varme, ferske matvarer.
- Ved omsortering og uttak av matvarer kom det inn for mye varm luft fra rommet.
- Strømmen har vært borte over lengre tid.
- Apparatet er defekt.
- ▶ Utbedre årsaken.
- ▷ Apparatet avkjøles til den tidligere innstilte måltemperaturen.

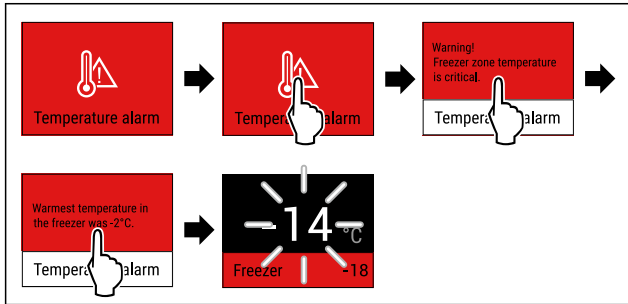

Fig. 99 Eksempelfremstilling

- ▶ Berør displayet kort.
- ▷ Displayet viser informasjon om varselet.
- ▶ Berør displayet kort.
- ▷ Varmeste frysetemperatur vises.
- ▷ Hvis frysetemperaturen lå under $-9\text{ }^{\circ}\text{C}$: Matvarene kan fortsatt spises.
- Hvis frysetemperaturen er steget til over $-9\text{ }^{\circ}\text{C}$:
- ▶ Kontroller matvarene.
- ▶ Berør displayet kort.
- ▷ Displayet går til statusvisning: Gjeldende temperatur og måltemperatur vises.

Feil

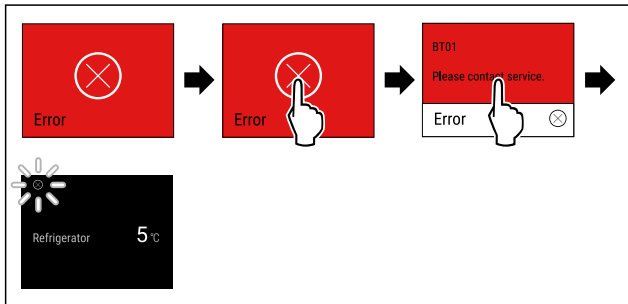

Fig. 100 Eksempelfremstilling

- ▶ Berør displayet kort.
- ▷ Feilkode vises.
- ▶ Noter feilkoden.
- ▶ Berør displayet kort.
- ▷ Displayet går til statusvisning.
- ▶ Kontakt kundeservice. (se 10.4 Kundeservice)

WLAN-feil

- ▶ Kontroller WLAN-forbindelsen.
- ▶ Forbind apparatet på nytt med WLAN. (se WLAN)

AutoDoor ble stoppet



FORSIKTIG

Fare for personskader ved automatisk åpning og lukking av døren!

- ▶ Hold døråpningsområdet fritt.
- ▶ Ikke grip inn i hengselet med hånden.
- ▶ Døren må ikke blokkeres.

PASS PÅ

Skader på skuffer og teleskopskinner på grunn av at døren lukkes automatisk!

- ▶ Før du lukker døren: Skyv skuffene helt inn.
- ▶ Før du lukker døren og fjerner skuffen: Skyv teleskopskinne helt inn.



Fig. 101

- ▶ Fjern hindringen.
- ▷ Når hindringen er fjernet: Dør åpnes eller lukkes automatisk.
- ▷ Hvis hindringen ikke er fjernet: Meldingen vises igjen og døralarmen er aktiv.

Posisjonen kunne ikke lagres

Døråpningsvinkelen må være større enn 70° .

Hvis du vil avbryte konfigurasjonen av AutoDoor:

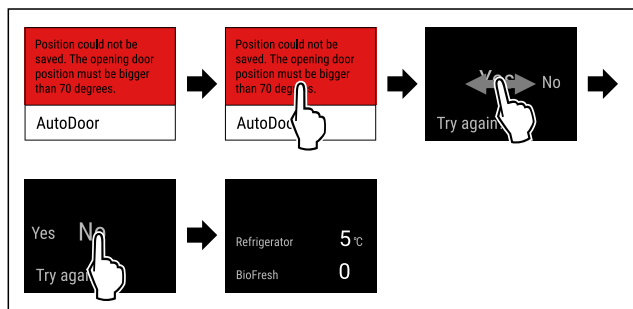

Fig. 102 Eksempelfremstilling

- ▶ Utfør handlingstrinnene i henhold til illustrasjonen.
- ▷ Displayet går til statusvisningen.

Hvis du vil fortsette konfigurasjonen av AutoDoor og stille inn døråpningsvinkelen:

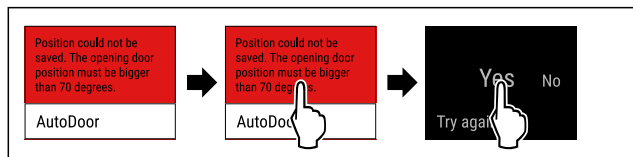

Fig. 103

- ▶ Utfør handlingstrinnene i henhold til illustrasjonen.
- ▶ Konfigurer døråpningsvinkelen på nytt. (se AutoDoor)

Referansekjøringen var ikke vellykket

Hvis du vil avbryte konfigurasjonen av AutoDoor:

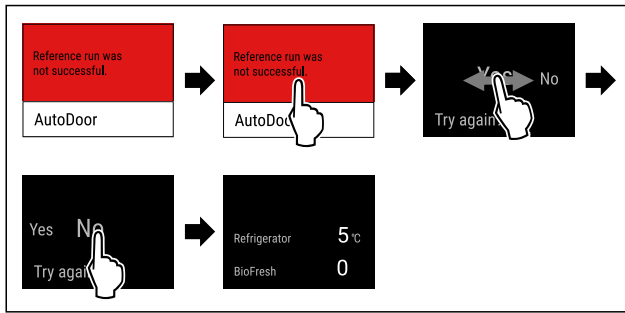

Fig. 104 Eksempelfremstilling

- ▶ Utfør handlingstrinnene i henhold til illustrasjonen.
- ▷ Displayet går til statusvisningen.

Hvis du vil fortsette konfigureringen av AutoDoor og stille inn døråpningsvinkelen:

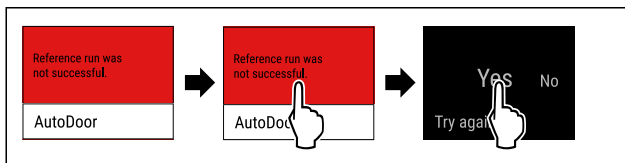

Fig. 105

- ▶ Utfør handlingstrinnene i henhold til illustrasjonen.
- ▶ Konfigurer døråpningsvinkelen på nytt. (se AutoDoor)

Motoren avkjøles

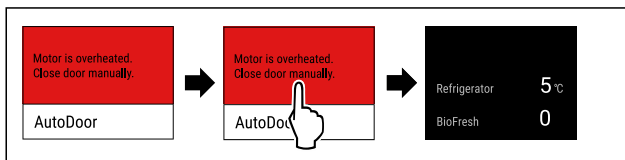

Fig. 106 Eksempelfremstilling

- ▶ Utfør handlingstrinnene i henhold til illustrasjonen.
- ▷ Displayet går til statusvisningen.
- ▷ Motoren avkjøles og er om kort tid aktiv igjen.
- ▶ Lukk døren for hånd.

7.3.3 Oversikt over påminnelser

Hvordan enheten oppfører seg ved påminnelser:

- Påminnelse vises gult i displayet.
- Alarmtone høres.
- For noen påminnelser pulserer interiørbelysningen.

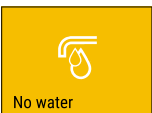
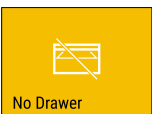
Melding	Årsak	Avslutte melding
 No water Kontroller vanntilkoblingen	Meldingen vises når IceMaker er aktivert, men IceMaker ikke forsynes med nok vann fra den faste vanntilkoblingen.	Gjennomfør handlingstrinnene (se Kontroller vanntilkoblingen).
 No Drawer Skyv inn IceMaker-skuffen	Meldingen vises når IceMaker er aktivert, men IceMaker-skuffen er åpen.	Gjennomfør handlingstrinnene (se Skyv inn IceMaker-skuffen).

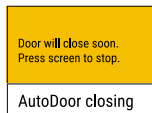
Melding	Årsak	Avslutte melding
 Door will close soon. Press screen to stop. AutoDoor closing AutoDoor lukkes snart	Meldingen vises når døren er åpnet i mer enn 10 sekunder.	Gjennomfør handlingstrinnene (se AutoDoor lukkes snart).

7.3.4 Avslutte påminnelser

Kontroller vanntilkoblingen

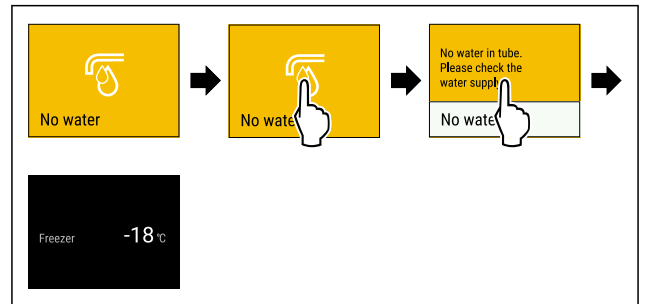

Fig. 107 Eksempelfremstilling

- ▶ Berør displayet kort
- ▷ Displayet viser informasjon om påminnelser.
- ▶ Berør displayet kort
- ▶ Kontroller vanntilkoblingen.

-eller-

- ▶ Deaktivere IceMaker. (se Deaktivere IceMaker / MaxIce)

Når vanntilkoblingen er fylt og IceMaker aktivert:

- ▶ Rengjør IceMaker. (se 9.3.4 Rengjøre IceMaker)
- ▷ IceMaker produserer isterninger.

Skyv inn IceMaker-skuffen

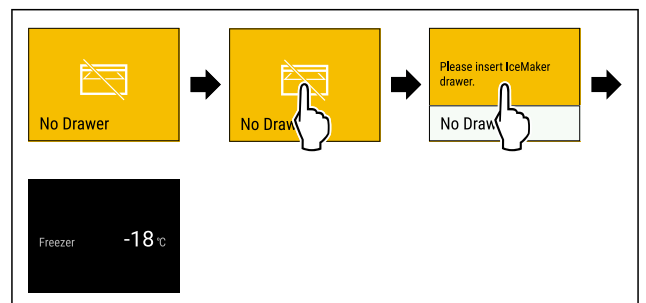

Fig. 108 Eksempelfremstilling

- ▶ Berør displayet kort.
- ▷ Displayet viser informasjon om påminnelser.
- ▶ Berør displayet kort.
- ▶ Skyv inn IceMaker-skuffen.

-eller-

- ▶ Deaktivere IceMaker. (se IceMaker / MaxIce)

- ▷ Når IceMaker-skuffen er skjvet inn og IceMaker er aktivert: IceMaker produserer isterninger.

AutoDoor lukkes snart

Hvis påminnelsen vises og du trenger mer tid før døren lukkes automatisk:

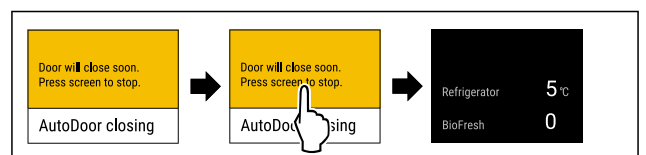

Fig. 109 Eksempelfremstilling

- ▶ Utfør handlingstrinnene i henhold til illustrasjonen.

- ▷ Automatisk lukking av døren avbrytes.
 - ▷ Displayet går til statusvisningen.
 - ▷ Døralarmen er aktiv. (se Døralarm)
 - ▷ Når døralarmen høres: Dør lukkes automatisk.
- Hvis påminnelsen vises og du ønsker at døren lukkes:

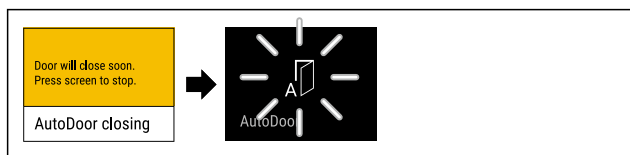

Fig. 110

- ▶ Ikke utfør noen handlinger på displayet.
- ▷ Så fort automatisk lukking av døren starter: Displayet viser blinkende AutoDoor-symbol.
- ▷ Dør lukkes automatisk.

8 Utrustning

8.1 Skuffer

Du kan ta ut skuffene for rengjøring.

Du kan ta ut skuffene for å bruke VarioSpace.

Uttak og innsetting av skuffene er forskjellig avhengig av uttrekkssystemet. Apparatet kan inneholde ulike uttrekkssystemer.

Merk

Energiforbruket øker og kjøleeffekten reduseres hvis det ikke er tilstrekkelig ventilasjon.

- ▶ La nederste skuff stå igjen i enheten!
- ▶ Ventilasjonskanalen innvendig for viften på bakveggen må ikke blokkeres!

8.1.1 Skuff på apparatbunn eller glassplate

Skuffen går rett på apparatbunnen eller på en glassplate. Det finnes ingen skinner.

Hvis du tar ut skuffene, kan de underliggende glassplatene brukes som lagringsplater.

Ta ut skuffen

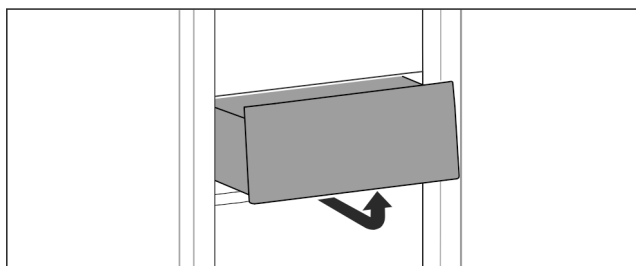

Fig. 111

- ▶ Ta ut skuffen iht. figuren.

Sette inn skuffen

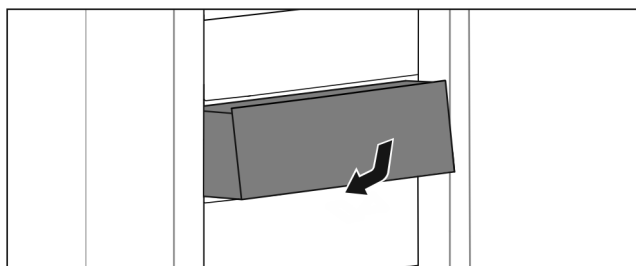

Fig. 112

- ▶ Sett inn skuffen etter figuren.

8.1.2 Skuff på teleskopskinner

Skuffen går med uttrekbare skinner (teleskopskinner). Det finnes teleskopskinner med heluttrekk og teleskopskinner med delvis uttrekk. Skuffer med heluttrekk lar seg trekke helt ut av apparatet. Skuffer med deluttrekk lar seg ikke trekke helt ut av apparatet. Hvilket system som finnes i apparatet, avhenger av apparattypen.

Skuff ført på glassplate

Skuffen ført på glassplate er et deluttrekk.

Ta ut skuffen

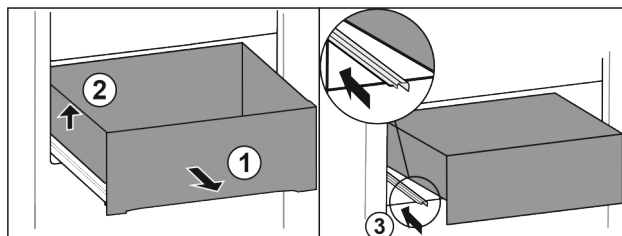

Fig. 113

- ▶ Trekk ut skuffen til anslag. Fig. 113 (1)
- ▶ Løft skuffen til venstre. Fig. 113 (2)
- ▶ Skyv inn venstre skinne. Fig. 113 (3)

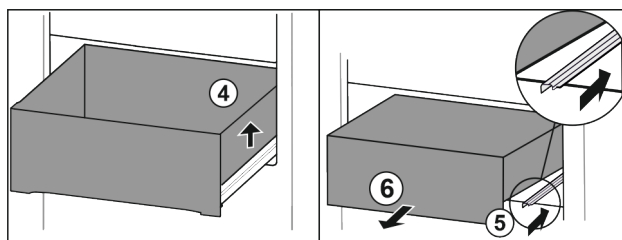

Fig. 114

- ▶ Løft skuffen til høyre. Fig. 114 (4)
- ▶ Skyv inn høyre skinne. Fig. 114 (5)
- ▶ Ta ut skuffen framover. Fig. 114 (6)

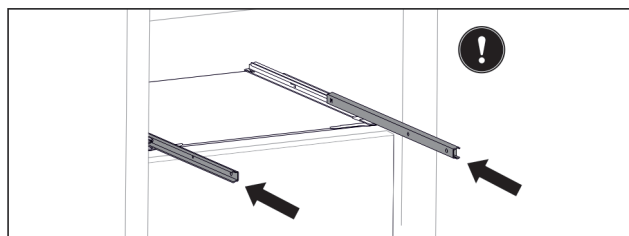

Fig. 115

Hvis skinnene etter uttak av skuffen fortsatt ikke er skjøvet helt inn:

- ▶ Skyv skinnene helt inn.

Sette inn skuffen

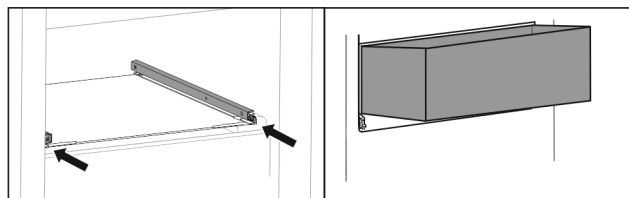

Fig. 116

- ▶ Skyv inn skinnene.
- ▶ Sett skuffen skrått på skinner.

Utrustning

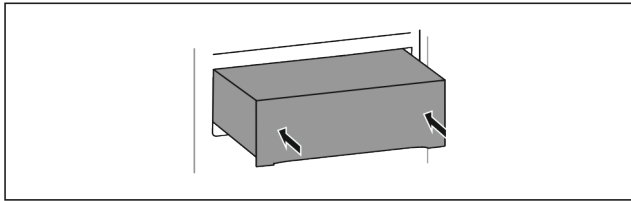

Fig. 117

- ▶ Senk skuffen.
- ▶ Skyv inn skuffen bakover.

8.1.3 Øvre nedvippbar skuff

Når du trekker ut den øverste skuffen, vipper den fremover. Dermed får du et bedre blikk inn i skuffen. Funksjonen er uavhengig av apparatets høyde.

Hvis du tar ut den vipbare skuffen, kan de underliggende glassplatene brukes som lagringsplater.

Ta ut skuffen

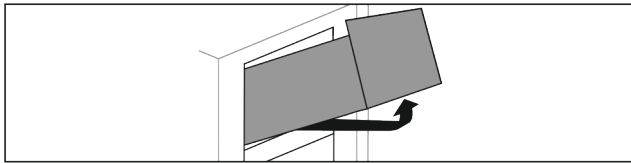

Fig. 118

- ▶ Trekk ut skuffen til anslag.
- ▶ Løft skuffen foran, samtidig som du trykker nedenfra og opp.
- ▶ Ta ut skuffen framover.

Sette inn skuffen

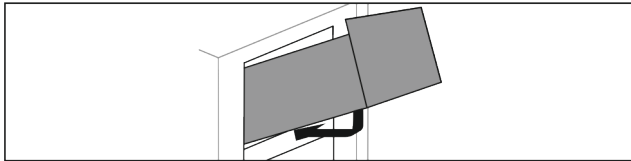

Fig. 119

- ▶ Sett på skuffen etter figuren.
- ▶ Skuffen ligger på glassplaten.
- ▶ Løft skuffen lett bakfra og opp og skyv over avsatsen.
- ▶ Skyv inn skuffen bakover.

8.1.4 Skuff ført på beholderribbe

Skuffen går direkte på beholderribben. Det finnes ingen skinner.

Ta ut skuffen

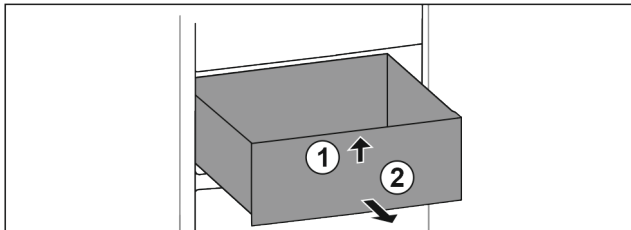

Fig. 120

- ▶ Trekk ut skuffen til anslag.
- ▶ Løft skuffen foran. Fig. 120 (1)
- ▶ Ta ut skuffen framover. Fig. 120 (2)

Sette inn skuffen

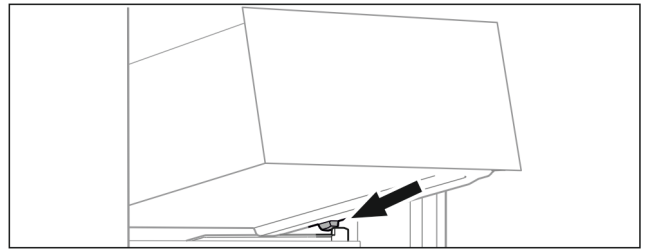

Fig. 121

- ▶ Sett skuffen på skrå bak stopperne på beholderribben. (se Fig. 121)
- ▶ Senk skuffen.
- ▶ Skyv inn skuffen bakover.

8.2 Uttreksplate med IceTower

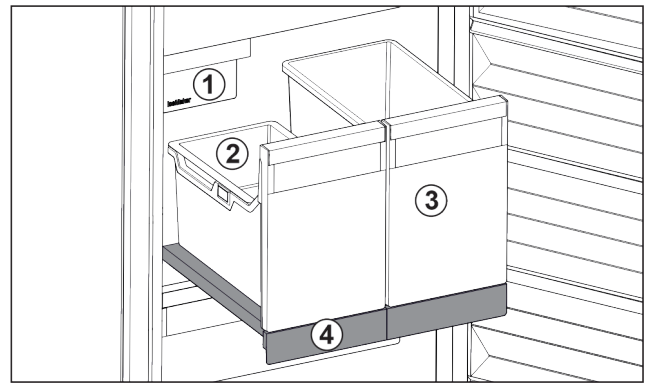

Fig. 122 Uttreksplate med IceTower

- (1) IceMaker
- (2) Isbitbrett
- (3) Beholdere for f.eks. pizza, alkoholholdige drikkevarer
- (4) Uttreksplate

Det er to høye beholdere (IceTower) på uttreksplaten. I beholderen Fig. 122 (2) blir isbiter fra IceMaker samlet og lagret. Beholderen Fig. 122 (3) er egnet for lagring av høye matvarer som f.eks. pizzaer eller alkoholholdige drikkevarer.

Uttreksplaten med IceTower er montert på en glassplate med uttreksskinner. Du kan ta uttreksplaten fra hverandre for rengjøring.

8.2.1 Demontere uttreksplaten med IceTower

Ta ut beholderne

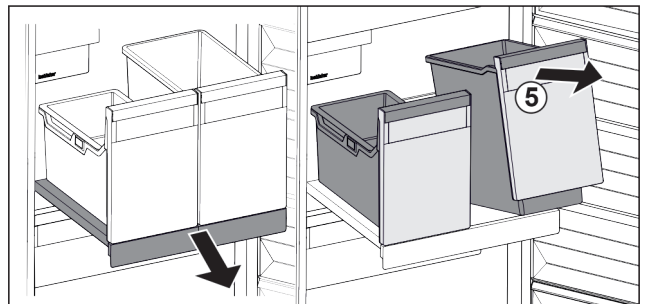

Fig. 123

- ▶ Trekk ut uttreksplaten.
- ▶ Løft beholderen Fig. 123 (5) foran.
- ▶ Ta ut beholderne.

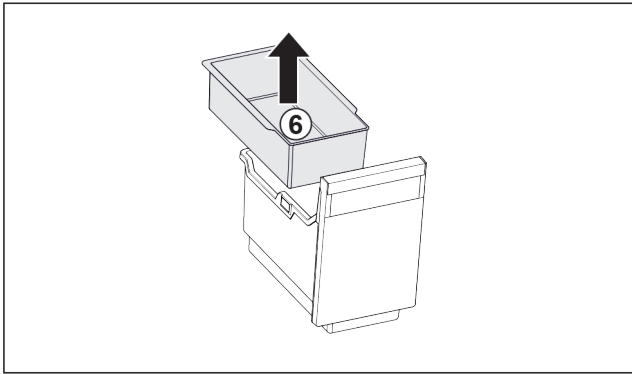

Fig. 124

- ▶ Ta ut brettet Fig. 124 (6).
- ▶ Hvis det er isbiter på brettet: Tøm brettet.
- ▷ Beholderne og brettet er tatt ut, og du kan rengjøre disse. (se 9.3.3 Rengjøre utstyret)

Ta ut uttrekksplaten

Forsikre deg om at følgende betingelser er oppfylt:

- Beholderne er tatt ut. (se Ta ut beholderne)

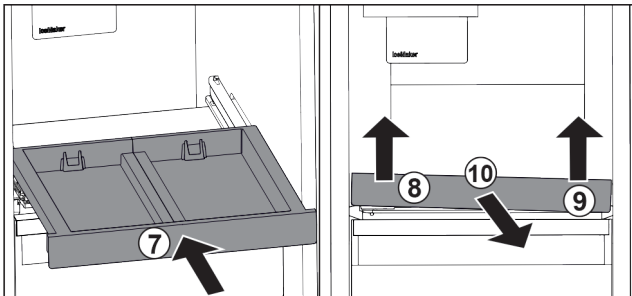

Fig. 125

- ▶ Skyv inn uttrekksplaten. Fig. 125 (7)
- ▶ Løft opp uttrekksplaten på venstre side foran. Fig. 125 (8)
- ▶ Løft opp uttrekksplaten på høyre side foran. Fig. 125 (9)
- ▷ Uttrekksplaten er løsnet fra festet.
- ▶ Ta ut uttrekksplaten forover. Fig. 125 (10)
- ▷ Uttrekksplaten er tatt ut, og du kan rengjøre den. (se 9.3.3 Rengjøre utstyret)

Ta ut glassplaten under uttrekksplaten

(se 8.3 Glassplater)

8.2.2 Sette inn uttrekksplaten med IceTower

Sette inn glassplaten under uttrekksplaten

(se 8.3 Glassplater)

Sette inn uttrekksplaten

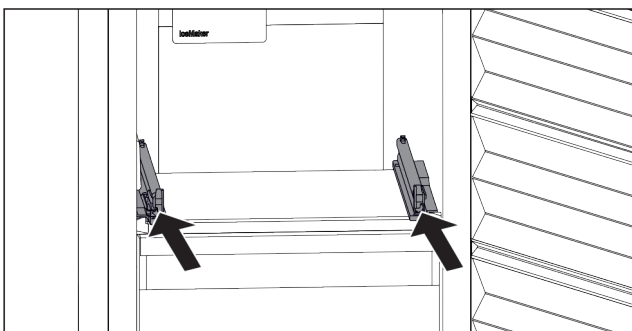

Fig. 126

- ▶ Skyv inn skinnene.

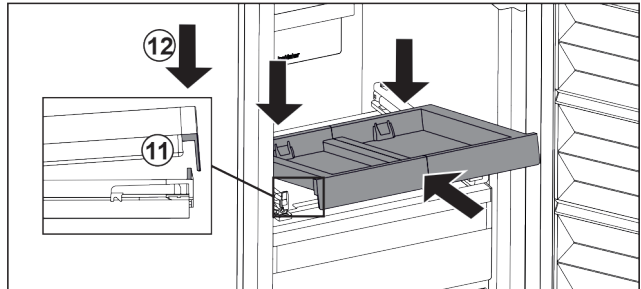

Fig. 127

- ▶ Sett uttrekksplaten skrått bak tappen foran.
- ▶ Skyv den skrått inn. Pass på at begge sider av anslaget er bak tappen. Fig. 127 (11)
- ▶ Sett ned uttrekksplaten foran. Fig. 127 (12)

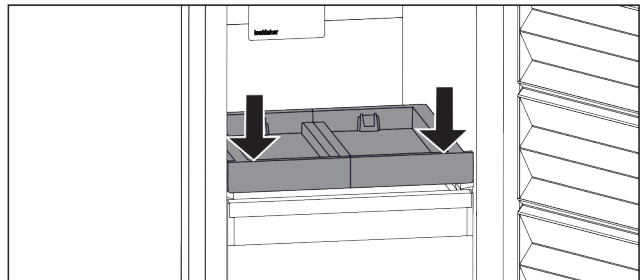

Fig. 128

- ▶ Trykk ned uttrekksbrettet i forkant.
- ▷ Uttrekksplaten festes hørbart.

Sette inn beholderne

Forsikre deg om at følgende betingelser er oppfylt:

- Uttrekksplaten er satt inn. (se Sette inn uttrekksplaten)

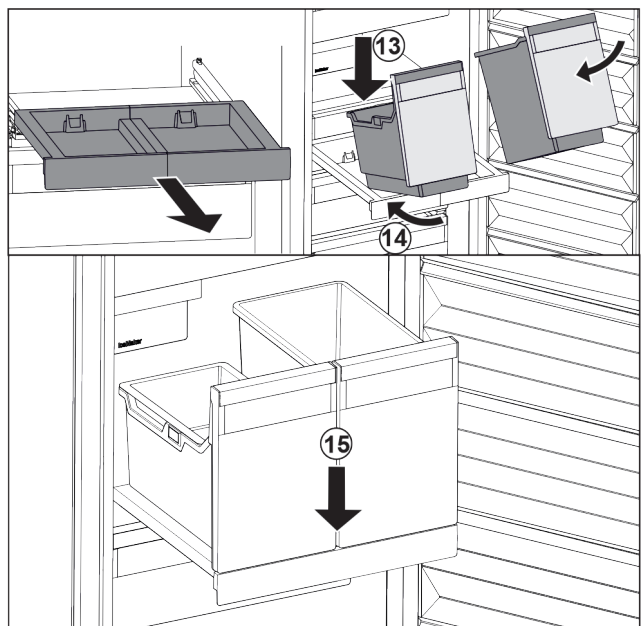

Fig. 129

- ▶ Trekk ut uttrekksplaten.
- ▶ Hold uttrekksplaten med den ene hånden.

Merk

Beholderne er formet slik at de ikke kan forveksles.

- ▶ Sett beholderen skrått på uttrekksplaten. Fig. 129 (13)
- ▶ Skyv inn beholderen skrått bakover. Fig. 129 (14)
- ▶ Sett ned beholderen foran. Fig. 129 (15)

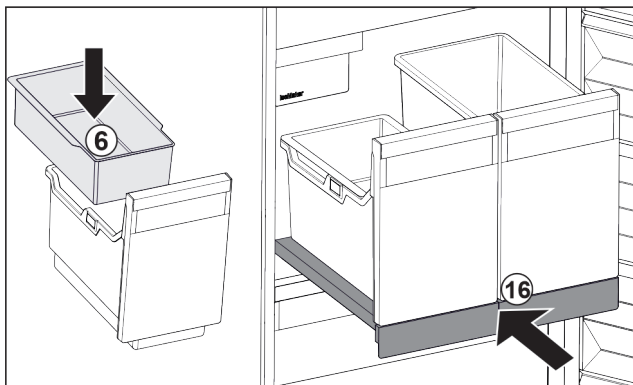

Fig. 130

- ▶ Sett inn brettet Fig. 130 (6) for isbiter.
- ▶ Skyv inn uttrekksplaten med beholder (IceTower). Fig. 130 (16)
- ▷ Uttrekksplaten med IceTower er satt helt inn.

8.3 Glassplater

PASS PÅ

Glassplaten over IceTower må ikke tas ut! Skader på IceMaker. På glassplaten over IceTower er IceMaker festet.

- ▶ Ikke ta ut glassplaten over IceTower.

Du kan ta ut glassplaten under skuffene for rengjøring.

Du kan ta ut glassplaten under skuffene for å bruke VarioSpace.

8.3.1 Ta ut / sette inn glassplate under vipbar skuff

Glassplaten befinner seg under øvre vipbare skuff.

Forsikre deg om at følgende betingelser er oppfylt:

- Skuffen er tatt ut. (se 8.1.3 Øvre nedvippbar skuff)

Ta ut glassplaten

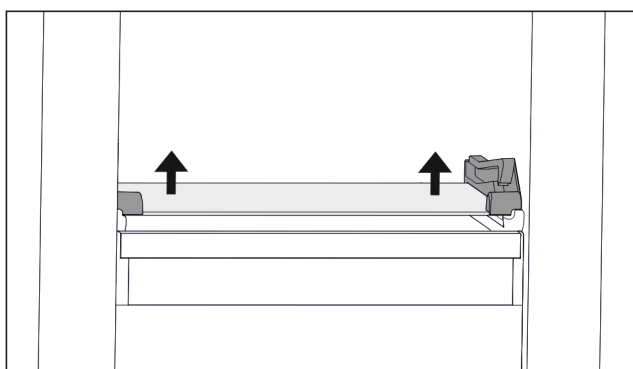

Fig. 131 Glassplate på nedvippbar skuff

- ▶ Trykk opp glassplaten nedenfra på begge sider. (se Fig. 131)
- ▶ Ta ut glassplaten forover.

Sette inn glassplaten

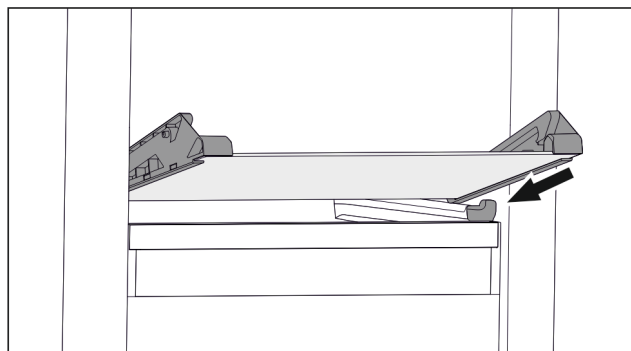

Fig. 132 Glassplate på nedvippbar skuff

- ▶ Sett glassplaten på skrå bak stopperne. (se Fig. 132)
- ▶ Senk glassplaten.
- ▶ Skyv inn glassplaten bakover.
- ▷ Glassplaten hektes på plass.

8.3.2 Ta ut / sette inn glassplaten

Glassplaten kan avhengig av utrustning befinne seg under skuffen.

Glassplaten kan avhengig av utrustning befinne seg under IceTower.

Forsikre deg om at følgende betingelser er oppfylt:

- Glassplate under skuff: Skuffen er tatt ut. (se 8.1 Skuffer)
- Uttreksbord under IceTower: IceTower er tatt ut. (se 8.2 Uttreksplate med IceTower)

Ta ut glassplaten

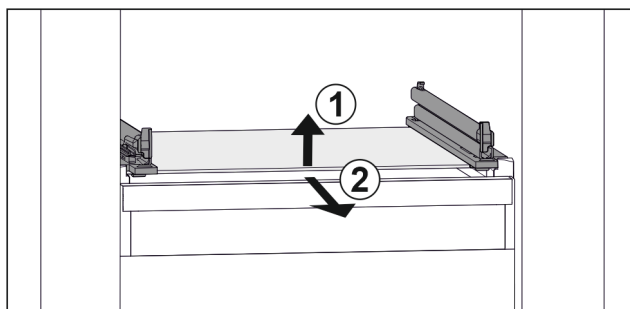

Fig. 133 Eksempel på fremstilling av glassplaten

- ▶ Løft opp glassplaten foran. Fig. 133 (1)
- ▶ Ta ut glassplaten fremover. Fig. 133 (2)

Sette inn glassplaten

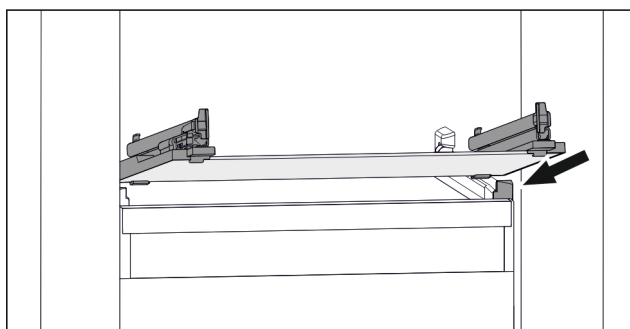

Fig. 134 Eksempel på fremstilling av glassplaten

- ▶ Sett glassplaten på skrå bak stopperne. (se Fig. 134)
- ▶ Senk glassplaten.
- ▶ Skyv inn glassplaten bakover.

8.4 IceMaker

IceMaker tjener utelukkende til å produsere isbiter i mengder som er vanlige i husholdningen.

Påse at følgende betingelser er oppfylt

- IceMaker er rengjort. (se 9 Vedlikehold)
- IceMaker-skuffen er rengjort.
- IceMaker-skuffen er skjøvet helt inn.

8.4.1 Produsere isterninger

Produksjonskapasiteten avhenger av frysetemperaturen. Jo lavere temperaturen er, desto flere isterninger kan produseres i en bestemt tid.

Etter at IceMaker er blitt slått på for første gang, kan det vare opptil ett døgn før de første isterningene blir produsert.

- ▶ Aktivere funksjonen IceMaker.
- ▶ Produsere mange isbiter: Aktivere funksjonen MaxIce.
- ▶ Produsere mange isbiter: Forskyv separatorene i IceMaker-skuffen eller ta den ut.
- ▶ Fordel isbiter jevnt i skuffen for å øke påfyllingsmengden.
- ▶ Lukk skuffen: IceMaker begynner automatisk igjen med produksjonen.

Merk

Når en bestemt fyllmengde er nådd i IceMaker-skuffen, blir det ikke produsert flere isbiter. IceMaker fyller ikke skuffen helt til randen.

8.5 VarioSpace

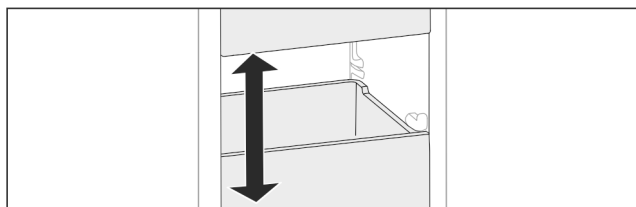

Fig. 135

Du kan ta skuffer og glassplater ut av kjøleskapet. Dermed får du plass til plasskrevende matvarer som fjærkre, kjøtt, store viltstykker og høye bakervarer. Disse kan dermed fryses inn hele og viderebehandles.

- ▶ Ta hensyn til belastningsgrensene for skuffer og glassplater (se 10.1 Tekniske data).

8.6 Kjøleakkumulator

Kjøleakkumulatorene forhindrer at temperaturen stiger for raskt ved strømbrudd.

Kjøleelementene er i skuffen.

Du kan oppbevare kjøleelementene på frysebrettet.

8.6.1 Bruke kjøleakkumulator

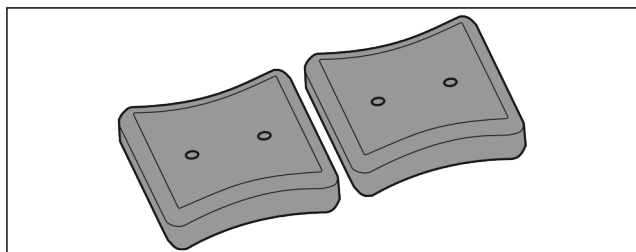

Fig. 136

Hvis kjølebatteriene er gjennomfrosset:

- ▶ I øvre, fremre område av frysedelen legg på frysegodset.

8.7 Fleksibel fryseskapseparator

Isbitskuffen til IceMaker har en fleksibel isrom-deler. Dette lar deg lagre større mengder isbiter eller ekstra mat om nødvendig. Du kan flytte eller fjerne isrom-deleren.

8.7.1 Forskyve fleksibel isrom-deler

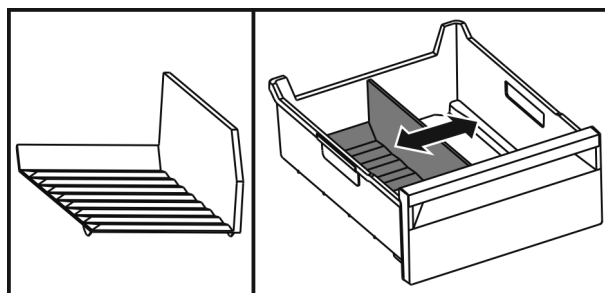

Fig. 137 Eksemplarisk fremstilling av isrom-deleren

- ▶ Flytt isrom-deleren til ønsket posisjon.

8.7.2 Ta ut fleksibel isrom-deler

Forsikre deg om at følgende betingelser er oppfylt:

- Isbitskuff er tatt ut. (se 8.1 Skuffer)

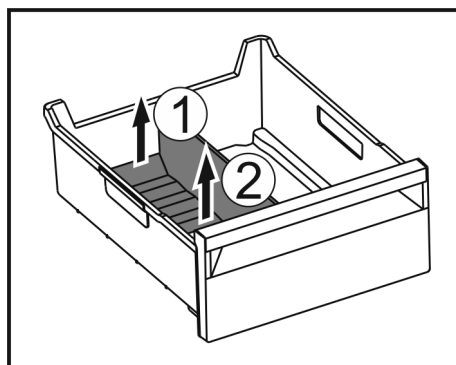

Fig. 138

- ▶ Løft opp baksiden av isrom-deleren. Fig. 138 (1)
- ▶ Ta ut isrom-deleren oppover. Fig. 138 (2)

8.7.3 Sett inn fleksibel isrom-deler

Forsikre deg om at følgende betingelser er oppfylt:

- Isbitskuff er tatt ut. (se 8.1 Skuffer)

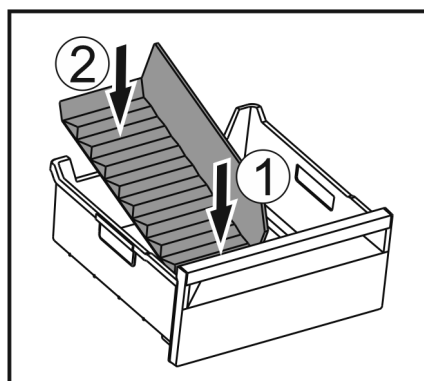

Fig. 139

- ▶ Sett inn den fremre delen av isrom-deleren. Fig. 139 (1)
- ▶ Senk den bakre delen av isrom-deleren til bunnen av skuffen. Fig. 139 (2)

9 Vedlikehold

9.1 Demontere/montere uttrekkssystemer

9.1.1 Merknader om demontering

Du kan ta noen uttrekkssystemene fra hverandre for rengjøring. Apparatet kan inneholde ulike uttrekkssystemer.

Følgende uttrekkssystemer kan tas fra hverandre eller ikke:

Uttrekkssystem	kan tas fra hverandre / kan ikke tas fra hverandre
Skuff på apparatbunn eller glassplate	kan ikke tas fra hverandre
Skuff ført på glassplate	kan tas fra hverandre (se Skuff ført på glassplate)
Øvre nedvippbare skuff	kan tas fra hverandre (se 9.1.3 Øvre nedvippbar skuff)
Skuff ført på beholderribbe	kan tas fra hverandre (se 9.1.4 Skuff ført på beholderribbe)
IceTower	kan tas fra hverandre (se 9.1.5 IceTower)

9.1.2 Skuff på teleskopskinner

Skuff ført på glassplate

Demontere uttrekkssystem

Forsikre deg om at følgende betingelser er oppfylt:

- Skuffen er tatt ut.
- Glassplate er tatt ut. (se 8.3 Glassplater)

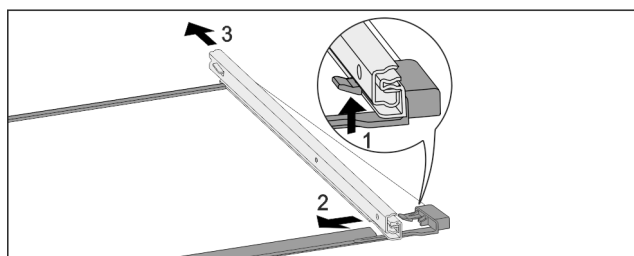

Fig. 140 Glassplate med skinner

- ▶ Trykk den fremre festespaken oppover. (1)
- ▶ Skyv uttrekksskinne til side (2) og skyv bakover (3) og bort.

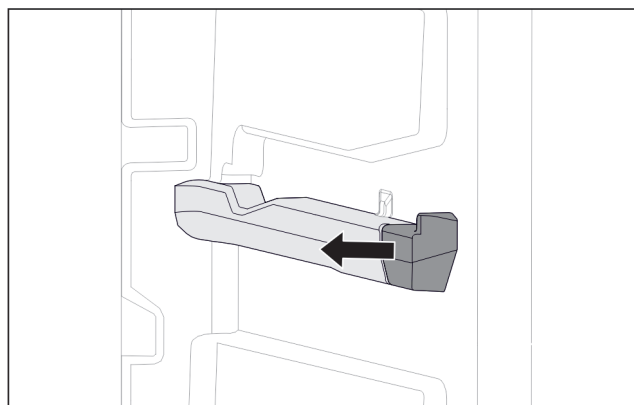

Fig. 141 Påsettsingsdel på høyre beholderribbe

- ▶ Trekk av påsettsingsdel fra beholderribben til siden.

Monter uttrekkssystem

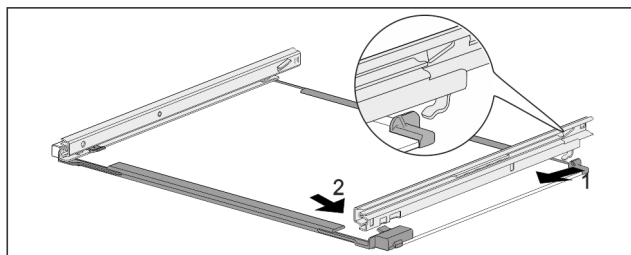

Fig. 142 Glassplate med skinner

- ▶ Hekt inn skinne bak. (1)
- ▶ Hekt inn skinne foran. (2)

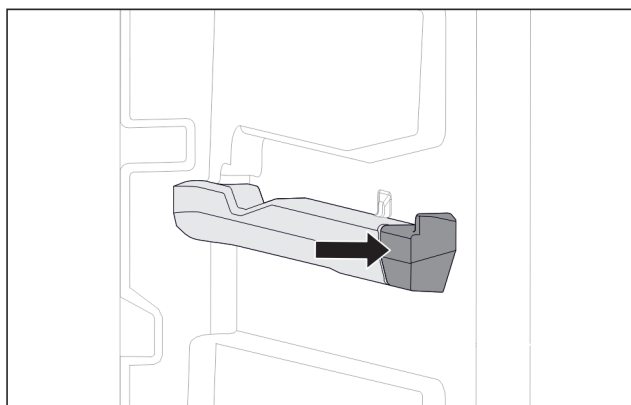

Fig. 143 Påsettsingsdel på høyre beholderribbe

- ▶ Trykk på påsettsingsdel på beholderribben.

9.1.3 Øvre nedvippbar skuff

Demontere uttrekkssystem

Forsikre deg om at følgende betingelser er oppfylt:

- Skuffen er tatt ut. (se 8.1.3 Øvre nedvippbar skuff)
- Glassplate er tatt ut. (se 8.3 Glassplater)

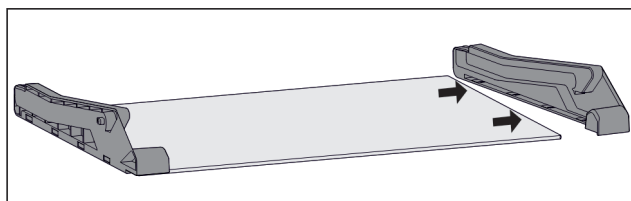

Fig. 144 Glassplate med sidedeler

- ▶ Trekk av sidedel av glassplate til siden.

Monter uttrekkssystem

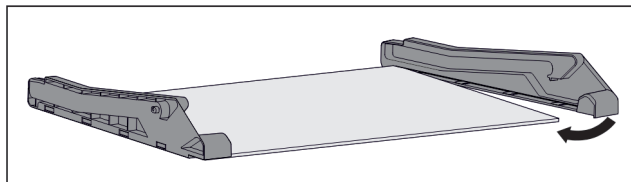

Fig. 145 Glassplate med sidedeler

- ▶ Sett på sidedel bak.
- ▶ Trykk på sidedel foran på glassplaten.

9.1.4 Skuff ført på beholderribbe

Demontere uttrekkssystem

Forsikre deg om at følgende betingelser er oppfylt:

- Skuffen er tatt ut. (se 8.1.4 Skuff ført på beholderribbe)

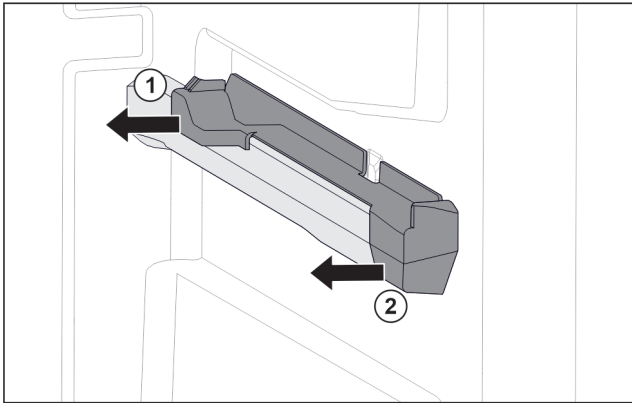

Fig. 146 Påsettsingsdel på høyre beholderribbe

- ▶ Grip påsettsingsdel nede bak.
- ▶ Trekk av påsettsingsdel bak til siden. Fig. 146 (1)
- ▶ Trekk av påsettsingsdel foran til siden. Fig. 146 (2)

Monter uttrekkssystem

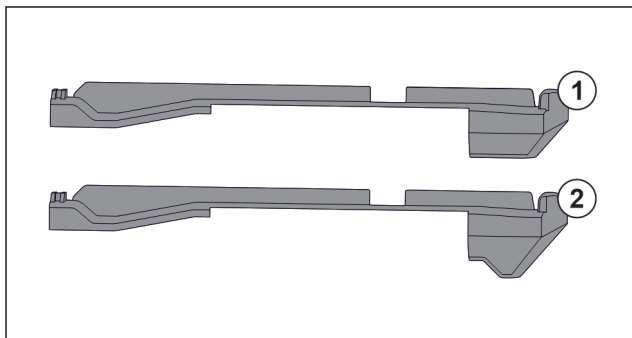

Fig. 147 Sammenligning av påsettsingsdeler

I apparatet finnes to ulike påsettsingsdeler. Påsettsingsdel over en nederste skuffen Fig. 147 (2) har en trekantet kant. Alle andre påsettsing Fig. 147 (1) har en rett kant.

- ▶ Anbring påsettsingsdel Fig. 147 (2) med trekantet kant over nederste skuff.
- ▶ Anbring påsettsingsdel Fig. 147 (1) med rett kant til alle andre steder.

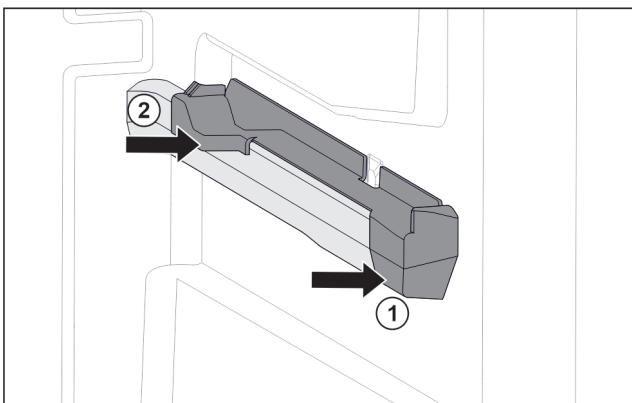

Fig. 148 Påsettsingsdel på høyre beholderribbe

- ▶ Sett på påsettsingsdel foran på beholderribben. Fig. 148 (1)
- ▶ Trykk på påsettsingsdel bak. Fig. 148 (2)

9.1.5 IceTower

Demontere uttrekkssystem

Forsikre deg om at følgende betingelser er oppfylt:

- IceTower er tatt ut. (se 8.2 Uttreksplate med IceTower)
- Glassplate er tatt ut. (se 8.3 Glassplater)
- ▶ Legg uttrekksbordet på et bord.
- ▷ Du kan ta skinnene lettere av fra glassplaten.

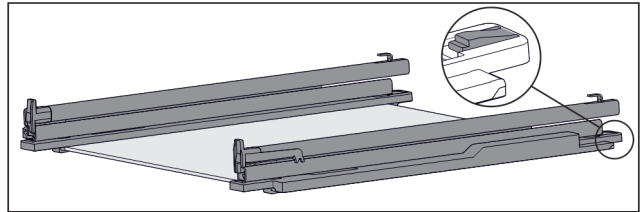

Fig. 149 Glassplate med skinner og holdedeler

- ▶ Trykk holdedel bak nedover (se Fig. 149) og skyv samtidig skinnen bakover.

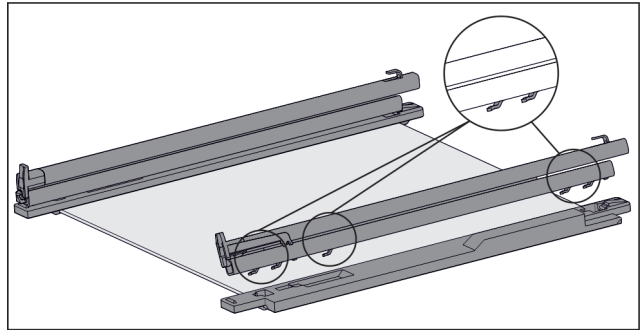

Fig. 150 Glassplate med skinner og holdedeler

- ▷ Krokene til skinnene løsner seg fra holdedelen.
- ▶ Ta skinnene av fra holdedelen.

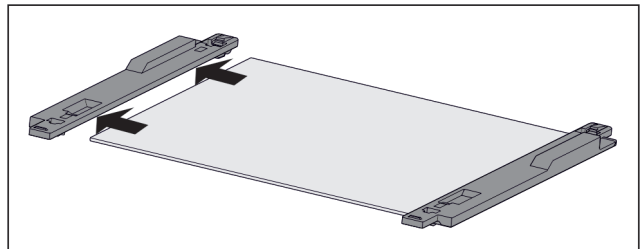

Fig. 151 Glassplate med holdedeler

- ▶ Trekk holdedel fra glassplaten til siden.

Monter uttrekkssystem

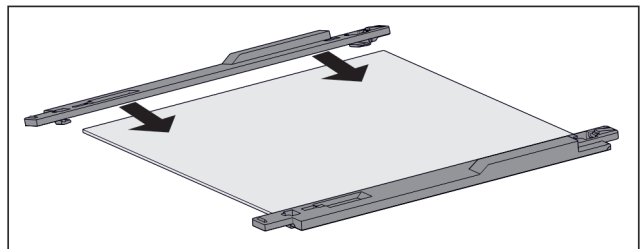

Fig. 152 Glassplate med holdedeler

- ▶ Sett holdedel på glassplaten.
- ▶ Skyv holdedel på glassplaten til anslag.

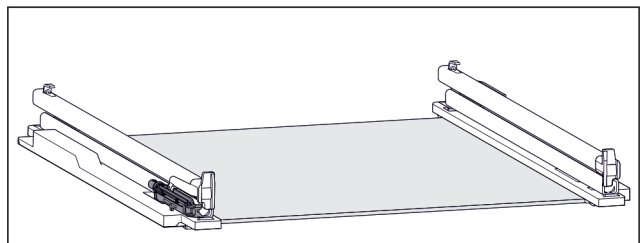

Fig. 153 Dempingsenhet

På venstre skinne er dempingsenheten festet. (se Fig. 153)
På høyre skinne er ingen dempingsenhet festet.

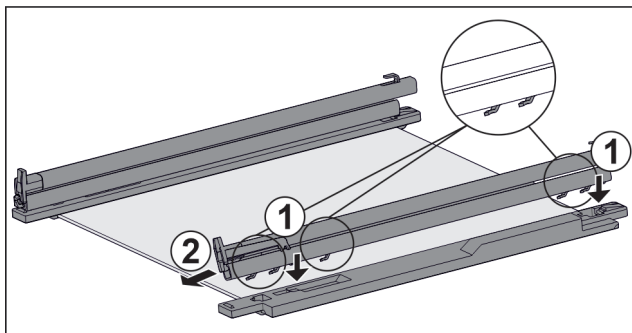

Fig. 154 Glassplate med skinner og holdedeler

Monter skinne **med** dempingsenhet:

- ▶ Sett kroken til skinnene på åpningen til **venstre** holdedel. Fig. 154 (1)
 - ▶ Trekk skinne fremover. Fig. 154 (2)
 - ▷ Skinnen hektes hørbart på plass bak.
- Monter skinne **uten** dempingsenhet:
- ▶ Sett kroken til skinnene på åpningen til **høyre** holdedel. Fig. 154 (1)
 - ▶ Trekk skinne fremover. Fig. 154 (2)
 - ▷ Skinnen hektes hørbart på plass bak.

9.2 Avriming av apparat

9.2.1 Avriming med NoFrost

Avrimingen skjer automatisk takket være NoFrost-systemet. Fuktig legger seg på fordampere, tines av regelmessig og for dunster.

Det er ikke nødvendig å avtine apparatet.

9.3 Rengjøre apparatet

9.3.1 Klargjøring



ADVARSEL

Fare for elektrisk støt!

- ▶ Trekk ut støpselet på kjøleenheten eller avbryt strømtilførselen.



ADVARSEL

Fare for brann

- ▶ Ikke påfør skader på kuldekretsen.

- ▶ Tøm enheten.
- ▶ Trekk ut strømpluggen.

9.3.2 Rengjør innsiden

PASS PÅ

Usakkyndig rengjøring!

Skader på apparatet.

- ▶ Bruk utelukkende myke pussekluter og pH-nøytrale universalrengjøringsmidler.
- ▶ Ikke bruk slipende svamper eller stålull som kan lage riper.
- ▶ Ikke bruk sterke, skurende, sand-, klorid- eller syreholdige rengjøringsmidler.

- ▶ Rengjør plastflater med en myk, ren klut, lunkent vann og litt oppvaskmiddel for hånd.
- ▶ Rengjør metallflater med en myk, ren klut, lunkent vann og litt oppvaskmiddel for hånd.

9.3.3 Rengjøre utstyret

PASS PÅ

Usakkyndig rengjøring!

Skader på apparatet.

- ▶ Bruk utelukkende myke pussekluter og pH-nøytrale universalrengjøringsmidler.
- ▶ Ikke bruk slipende svamper eller stålull som kan lage riper.
- ▶ Ikke bruk sterke, skurende, sand-, klorid- eller syreholdige rengjøringsmidler.

Rengjøring med en myk, ren klut, lunkent vann og litt oppvaskmiddel:

- Uttreksbrett IceTower
- Skuffe
- Vær oppmerksom på følgende: Ikke fjern magneten på skuffen! Magneten sikrer funksjonen til IceMaker.
- Separator i IceMaker-skuffen
- Frysebrett

Rengjøring med en fuktig klut:

- Teleskopskinner
- Vær oppmerksom på følgende: Fettet i føringsbanen brukes som smøring for skinnen og må ikke fjernes!

Rengjøring i oppvaskmaskin opptil 60 °C:

- Isbitskje
- ▶ Demonter utstyr: se aktuelt kapittel.
- ▶ Rengjør utstyret.

9.3.4 Rengjøre IceMaker

IceMaker kan rengjøres på forskjellige måter.

Rengjøringen skal gjennomføres:

- Før første gangs bruk
- Med vanntilkobling:
 Manglende bruk i mer enn 5 dager.

Forsikre deg om at følgende betingelser er oppfylt:

- IceMaker-skuffen er tom.
- IceMaker-skuffen er skjvet inn.
- IceMaker er aktivert.

Ved første gangs bruk eller etter lengre tid uten bruk

Rengjør IceMaker med funksjonen TubeClean.

- ▶ Sett en 1,5 l tom beholder (maks. høyde 10 cm) i skuffen under IceMaker.
- ▶ Aktiver funksjonen TubeClean.
- ▷ Vaskeprosess blir forberedt (maks. 60 min): Symbolet pulserer.
- ▷ Vannledninger blir spylt: Symbolet pulserer.
- ▷ Spyleprosessen er ferdig: Funksjonen deaktiveres automatisk.
- ▶ Ta ut IceMaker-skuffen og fjern beholderen.
- ▶ Rengjør IceMaker-skuffen med varmt vann og litt oppvaskmiddel.
- ▶ Skyv inn IceMaker-skuffen.
- ▷ Isbitproduksjonen starter automatisk.
- ▶ Kast isbiter som produseres 24 timer etter den første isbitproduksjonen.

Når rengjøring er nødvendig

Rengjør IceMaker manuelt.

- ▶ Ta ut IceMaker-skuffen og rengjør den med varmt vann og litt oppvaskmiddel.
- ▶ Skyv inn IceMaker-skuffen.
- ▷ Isbitproduksjonen starter automatisk.

9.3.5 Etter rengjøringen

- ▶ Tørk av enheten og utstyrsdelene med en tørr klut
- ▶ Koble til strømkontakten og slå på enheten.

- ▶ Aktiver SuperFrost (se 7.2 Apparatfunksjoner).
Når temperaturen er lav nok
- ▶ Legg inn matvarer.
- ▶ Gjenta rengjøringen regelmessig.

10 Kundehjelp

10.1 Tekniske data

Temperaturområde	
Fryse	-28 °C til -15 °C

Maksimal innfrysingsmengde/24 t	
Frysedel	se typeskilt under «Frysekapasitet .../24 t»

Maksimal belastningsvekt for utstyr			
Utrustning	Apparatbredde 550 mm (se monteringsanvisning, apparatmål)	Apparatbredde 600 mm (se monteringsanvisning, apparatmål)	Apparatbredde 700 mm (se monteringsanvisning, apparatmål)
Skuff på glassplate (se 8.1.1 Skuff på apparatbunn eller glassplate)	12 kg	15 kg	--
Skuff ført på beholderribbe (se 8.1.4 Skuff ført på beholderribbe)	14 kg	19 kg	19 kg
Skuff ført på glassplate (se 8.1.2 Skuff på teleskopskinner)	12 kg	15 kg	22 kg

Isbitproduksjon med IceMaker	
Isbitproduksjon/24 t	Ved temperatur -18 °C: 0,8 kg isbiter
maksimal isbitproduksjon/24 t	Ved aktiv funksjon MaxIce: 1,2 kg isbiter

Belysning	
Energieffektivitetsklasse ¹	Lyskilde
Dette produktet inneholder en eller flere lyskilder med energieffektivitetsklasse G.	LED

¹ Produktet kan inneholde lyskilder med forskjellige energieffektivitetsklasser. Den laveste energieffektivitetsklassen er angitt.

For apparater med WLAN-forbindelse:

Frekvensangivelse	
Frekvensbånd	2,4 GHz
Maksimalt utstrålt effekt	< 100 mW

Frekvensangivelse	
Bruksformål for	Integrasjon i det lokale WLAN-nettverket for datakommunikasjon

10.2 Driftslyder

Enheten avgir ulike driftslyder når den er i drift.

- Ved **lav kjøleeffekt** arbeider enheten energisparende, men i lengre tid. Lydstyrken er **lavere**.
- Ved **sterk kjøleeffekt** blir matvarer hurtigere nedkjølt. Lydstyrken er **høyere**.

Eksempler:

- aktiverte funksjoner (se 7.2 Apparatfunksjoner)
- ventilator i drift
- nylig innlagte matvarer
- høy omgivelsestemperatur
- åpen dør over lengre tid

Lyd	Mulig årsak	Lydtype
Boble- og plaske-lyder	Kjølemiddelstrømmer i kjølekretsen.	Normal arbeidslyd
Hvese- og visle-lyder	Kjølemiddel sprutes inn i kjølekretsen.	Normal arbeidslyd
Brumming	Apparatet avkjøler. Lydstyrken avhenger av kjøleeffekten.	Normal arbeidslyd
Slurpelyder	Døren med lukkedemper åpnes og lukkes.	Normal arbeidslyd
Surring og rasling	Ventilatoren er i drift.	Normal driftslyd
Klikking	Komponenter slås på og av.	Normal koblingslyd
Klapring eller summing	Ventiler eller luker er aktive.	Normal koblingslyd

Lyd	Mulig årsak	Lydtype	Utbedring
Vibrasjon	Uegnet innbygging	Feillyd	Kontroller monteringen. Innjuster enheten.
Klapring	Utrustning, Gjenstander inne i enheten	Feillyd	Fest utstyrsdeler. La det være avstand mellom gjenstandene.

10.3 Teknisk feil

Denne enheten er konstruert og produsert for å fungere optimalt og vare lenge. Hvis det likevel skulle oppstå en feil under driften, bør du først undersøke om problemet skyldes en betjeningsfeil. I så fall må du selv dekke eventuelle kostnader, også under garantiperioden.

Du kan utbedre følgende feil selv.

10.3.1 Apparatfunksjon

Feil	Årsak	Løsning
Enheden fungerer ikke	→ Enheden er ikke slått på.	▶ Slå enheten på.
	→ Kontakten sitter ikke riktig p	▶ Kontroller kontakten
	→ Sikringen for strømuttaket har gått	▶ Kontroller sikringen
	→ Strømprudd	▶ Hold enheten lukket ▶ Beskytt matvarene: Legg kjølebatterier oppå matvarene eller bruk en annen frysemulighet, dersom strømpruddet varer lenge ▶ Ikke frys inn igjen matvarer som har vært tint
	→ Stikkkontakten i enheten er ikke helt i.	▶ Kontroller stikkkontakten.
Temperaturen er ikke lav nok	→ Enhetens dør er ikke skikkelig lukket	▶ Lukk døren
	→ Det er ikke tilstrekkelig ventilasjon	▶ Frigjør ventilasjonsgitteret, og rengjør det.
	→ Omgivelsestemperaturen er for høy	▶ Problemløsning: (se 1.5 Apparatets bruksområde)
	→ Enheten er åpnet for ofte eller for lenge	▶ Vent og se om temperaturen synker til riktig verdi av seg selv. Kontakt kundeservice hvis dette ikke er tilfellet. (se 10.4 Kundeservice)
	→ Det er lagt inn for store mengder ferske matvarer uten at SuperFrost er benyttet.	▶ Problemløsning: (se SuperFrost)
	→ Temperaturen er ikke riktig innstilt	▶ Still inn en lavere temperatur, og kontroller på nytt etter 24 timer.
	→ Enheten står for nær en varmekilde (komfyr, varmeovn osv.).	▶ Flytt enheten eller varmekilden.
	→ Apparaet ble ikke montert riktig i nisjen.	▶ Kontroller om apparatet er riktig montert og at døren lukker riktig.
Dørpakningen er defekt eller skal skiftes av andre grunner.	→ Dørpakningen kan skiftes ut. Den kan skiftes ut uten at du trenger noe verktøy.	▶ Kontakt kundeservice. (se 10.4 Kundeservice)
Enheden er tilrimet eller det danner seg kondensvann.	→ Dørpakningen kan ha sklidd ut av sporet.	▶ Kontroller at dørpakningen sitter som den skal i sporet.

10.3.2 Utrustning

Feil	Årsak	Løsning
IceMaker kan ikke slås på.	→ Enheten og dermed også IceMaker er ikke tilkoblet.	▶ Koble til apparatet (se monteringsanvisningen).
IceMaker produserer ingen isbiter.	→ IceMaker er ikke slått på.	▶ Aktiver IceMaker.
	→ Skuffen til ismaskinen er ikke skjøvet helt inn	▶ Skyv skuffen helt inn
	→ Vanntilførselen er ikke åpnet	▶ Åpne vanntilførselen
Innvendig belysning lyser ikke.	→ Enheten er ikke slått på.	▶ Slå enheten på.
	→ Døren har vært åpen i over 15 min.	▶ Når døren er åpen, slukkes den innvendige belysningen automatisk etter ca. 15 min.
	→ LED-belysningen er ødelagt eller dekselet er skadet.	▶ Kontakt kundeservice. (se 10.4 Kundeservice)

Vanlige spørsmål om AutoDoor

Feil	Årsak	Løsning
Hastigheten ved åpning av døren er forandret.	→ Hastigheten på døren er avhengig av hvor mye døren er lastet med.	▶ Ingen tiltak nødvendig.
Døren er blokkert, eller er tung å bevege.	→ Hvis døren åpnes flere ganger rett etter hverandre, oppstår det et undertrykk.	▶ Vent litt lenger, eller åpne døren for hånd.
Motoren stanser og døren lukkes ikke.	→ Det er hindringer i dørområdet.	▶ Fjern hindringene. ▶ Skyv skuffene helt inn. ▶ Vent et øyeblikk. ▶ Beveg døren for hånd.
	→ Mekanikken er blokkert.	▶ Unngå skader på hengselet: Ikke beveg døren mot motor-kraften. ▶ Kontakt kundeservice. (se 10.4.1 Kontakt kundeservice)
	→ Motoren er overopphetet.	▶ La motoren avkjøles. ▶ Vent et øyeblikk. ▶ Beveg døren for hånd.
Døråpningsvinkelen kan ikke lagres.	→ Døråpningsvinkelen som er valgt, er for liten.	▶ Still inn døråpningsvinkelen på nytt: Velg en døråpningsvinkel på minst 70°. Liebherr anbefaler minst 90°, slik at du kan trekke ut skuffene problemfritt. (se AutoDoor)
Døren reagerer ikke når jeg banker på.	→ For svak banking.	▶ Øk følsomheten på bankesensoren. Bankesensoren befinner seg på den smale siden av døren på hengsel-siden. (se monteringsanvisningen)
	→ Bankefunksjonen er ikke aktivert.	▶ Aktiver funksjonen AutoDoor. (se AutoDoor)
Døren lukkes ikke av talekommandoen.	→ Taleassistenten er ikke stilt inn.	▶ Still inn taleassistenten. (se AutoDoor)
	→ Mer informasjon og tutorials finner du på:	▶ home.liebherr.com/faq-autodoor

10.4 Kundeservice

Kontroller først om du kan utbedre feilen selv (se 10 Kundehjelp) . Kontakt kundeservice hvis du ikke finner ut av problemet.

Adressen finner du i den vedlagte brosjyren «Liebherr-service» eller på home.liebherr.com/service.

**ADVARSEL**

Ikke-forskriftsmessig reparasjon!
Personskader.

- ▶ Reparasjoner og inngrep i enheten eller strømforsyningsdelene, som ikke uttrykkelig er nevnt i (se 9 Vedlikehold) , skal kun utføres av kundeservice.
- ▶ Hvis nettilkoblingsledningen er skadet, må den kun skiftes ut av produsenten, produsentens servicepersonell eller en annen person med tilsvarende kvalifikasjoner.
- ▶ Hvis apparatet har støpsel for enheter med liten varmeutvikling, er det tillatt for kunden å skifte det.

10.4.1 Kontakt kundeservice

Kontroller at følgende apparatinformasjon er tilgjengelig:

- Apparatbetegnelse (modell og indeks)

- Servicenr. (Service)

- Serienr. (S-nr.)

- ▶ Hent frem apparatinformasjon via displayet. (se Apparatinformasjon)

-eller-

- ▶ Finn apparatinformasjon på typeskiltet. (se 10.5 Typeskilt)

- ▶ Skriv ned enhetsinformasjonen.

- ▶ Gi beskjed til kundeservice: Oppgi feil og apparatinformasjon.

- ▷ Dette sikrer rask og effektiv service

- ▶ Følg ytterligere instruksjoner fra kundeservice.

10.5 Typeskilt

Typeskiltet befinner seg bak skuffene på innsiden av enheten.

Sette ut av drift

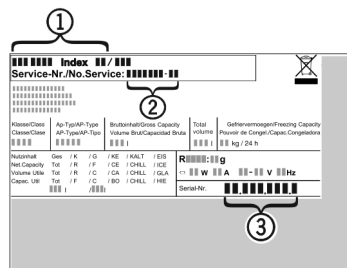

Fig. 155

- (1) Enhetsbetegnelse (3) Serienr.
(2) Servicenr.
▶ Avles informasjonen fra typeskiltet.

11 Sette ut av drift

- ▶ Tøm enheten.
- ▶ Deaktivere IceMaker. (se Deaktivere IceMaker / MaxIce)
- ▶ Slå av apparatet. (se Slå apparatet av og på)
- ▶ Trekk nettpluggen ut av stikkontakten.
- ▶ Fjern kuldeapparatkontakten om nødvendig: Trekk kuldeapparatkontakten ut av apparatpluggen, og flytt den samtidig til venstre og høyre.
- ▶ Rengjør apparatet. (se 9.3 Rengjøre apparatet)
- ▶ La døren stå åpen slik at man unngår stygg lukt.

12 Avfallshåndtering

12.1 Forbered apparatet for avfallshåndtering



Liebherr bruker batterier i noen apparater. I EU har lovgiveren av miljømessige grunner forpliktet sluttbrukeren til å ta ut disse batteriene før gamle apparater avfallshåndteres. Hvis apparatet inneholder batterier, er det plassert en tilsvarende anvisning om dette på apparatet.

Lamper I tilfelle du kan ta ut lampene selvstendig og uten å ødelegge disse, tar du også ut disse før avfallshåndteringen.

- ▶ Ta apparatet ut av drift.
- ▶ Hvis mulig: demonter lamper uten å ødelegge disse.

12.2 Avfallshåndter apparatet på miljøvennlig måte



Apparatet inneholder fortsatt verdifulle materialer, og det må ikke kastes som vanlig, usortert husholdningsavfall.

Lamper Demonterte lamper skal avfallshåndteres via de aktuelle innsamlingsssystemene.

Gjelder for Tyskland: Du kan avfallshåndtere apparatet kostnadsfritt ved de lokale resikulerings- og gjenvinningsstasjonene i samlebeholder for klasse 1. Ved kjøp av et nytt kjøle-/fryseapparat og en salgsflate > 400 m² tar forhandleren kostnadsfritt imot det gamle apparatet.



ADVARSEL

Kjølemiddel- og oljelekkasje!

Brann. Kjølemiddelet er miljøvennlig, men brennbart. Oljen er også brennbar. Kjølemiddel- og oljelekkasje kan antennes ved tilstrekkelig høy konsentrasjon og kontakt med en ekstern varmekilde.

- ▶ Ikke skad rørene til kjølemiddelkretsen og kompressoren.
- ▶ Vær oppmerksom på merknadene om transport av apparatet.
- ▶ Transporter bort apparatet uten skader.
- ▶ Avfallshåndter batterier, lamper og apparat etter de ovenfornevnte angivelsene.



home.liebherr.com/fridge-manuals

NO Innbyggingsfryseskap

Utgivelsesdato: 20240807

Artikkelnr.-indeks: 7088436-00

Liebherr-Hausgeräte GmbH
Memminger Straße 77-79
88416 Ochsenhausen
Deutschland