

## Οδηγίες χρήσης

Ψυγειοκαταψυκτής

Πριν από τη θέση σε λειτουργία, διαβάστε τις οδηγίες χρήσης

Σελίδα 104

EL

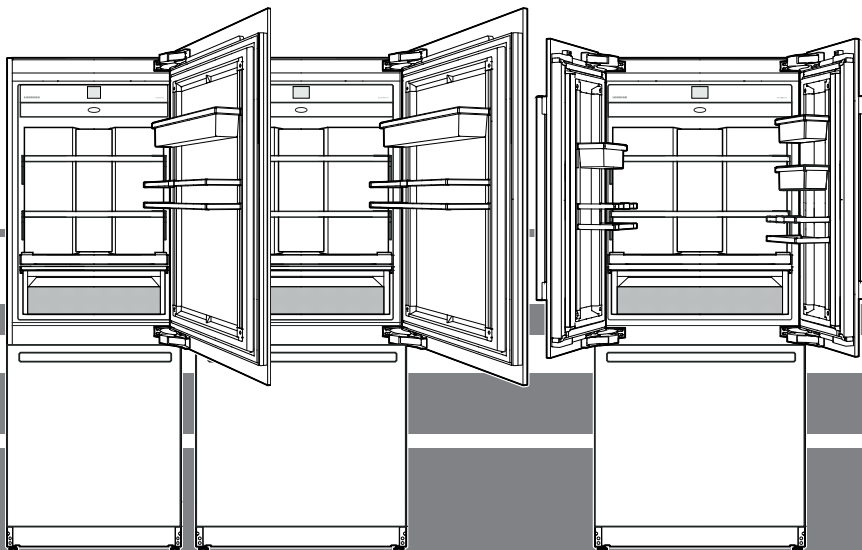

**7080 406-01**



ECBN 94 / ECBN 96 / ECBN.. 97.. / ECBN.. 99..

**LIEBHERR**



## Περιεχόμενα

Διαβάθμιση των υποδείξεων προειδοποίησης .....	104
Σύμβολα στη συσκευή:.....	104
Υποδείξεις ασφάλειας και προειδοποίησης.....	105
Παρατηρήσεις για τη διάθεση των υλικών .....	106
Βάση δεδομένων EPREL:.....	106
Πεδίο χρήσης της συσκευής .....	106
Κλιματική κλάση.....	106
Περιγραφή συσκευής .....	107
Πεδίο χειρισμού .....	108
Ταχεία πρόσβαση σε πληροφορίες.....	108
Ενεργοποίηση της συσκευής .....	108
Κύριο μενού .....	109
Ρύθμιση θερμοκρασίας.....	110
Ρύθμιση θερμοκρασίας (Χώρος ψύξης).....	110
Ρύθμιση θερμοκρασίας (Χώρος κατάψυξης).....	111
Ρύθμιση θερμοκρασίας (Χώρος BioFresh-Plus) .....	111
SuperCool .....	112
SuperFrost.....	113
Υποδείξεις για την κατάψυξη.....	113
Υποδείξεις ασφάλειας και προειδοποιητικές υποδείξεις για IceMaker .....	114
Περιγραφή του IceMaker.....	114
Ενεργοποίηση του IceMaker .....	114
Απενεργοποίηση του IceMaker .....	115
Μεταγωγή του IceMaker σε μέγιστη παραγωγή πάγου .....	115
PartyMode.....	116
HolidayMode .....	116
SabbathMode.....	117
Απενεργοποίηση συσκευής.....	117
Μήνυμα συντήρησης.....	118
Επιβεβαίωση συντήρησης .....	118
Μενού Setup .....	119
SmartDeviceBox (δεν διατίθεται σε όλες τις χώρες).....	121
Περιγραφή οθονών SmartDevice .....	121
Μηνύματα συναγερμού .....	122
Εξοπλισμός .....	125
Ψύκτης νερού .....	125
Χώρος BioFresh-Plus.....	126
Καθαρισμός.....	126
Μενού συντήρησης .....	128
Συντήρηση.....	129
Πρόσθετες λειτουργίες .....	132
Εξοικονόμηση ενέργειας.....	137
Αντιμέτωπιση προβλημάτων.....	137
Απενεργοποίηση της συσκευής.....	137

## Διαβάθμιση των υποδείξεων προειδοποίησης

 <b>KΙΝΔΥΝΟΣ!</b>	επισημαίνει μια άμεσα επικίνδυνη κατάσταση, η οποία, εφόσον δεν αποφευχθεί, μπορεί να επιφέρει θάνατο ή σοβαρούς τραυματισμούς.
 <b>ΠΡΟΕΙΔΟΠΟΙΗΣΗ!</b>	επισημαίνει μια επικίνδυνη κατάσταση, η οποία, εφόσον δεν αποφευχθεί, θα μπορούσε να επιφέρει θάνατο ή σοβαρούς τραυματισμούς.
 <b>ΕΠΙΜΕΛΕΙΑ!</b>	επισημαίνει μια επικίνδυνη κατάσταση, η οποία, εφόσον δεν αποφευχθεί, θα μπορούσε να επιφέρει ελαφρούς ή μέτριους τραυματισμούς.
<b>ΠΡΟΣΟΧΗ</b>	επισημαίνει μια επικίνδυνη κατάσταση, η οποία, εφόσον δεν αποφευχθεί, θα μπορούσε να προκαλέσει υλικές φθορές.
<b>Σημείωση</b>	επισημαίνει χρήσιμες υποδείξεις και συμβουλές.

## Σύμβολα στη συσκευή:

	Το σύμβολο μπορεί να βρίσκεται στον συμπίεστη. Αναφέρεται στο λάδι που περιέχει ο συμπίεστης και παραπέμπει στον εξής κίνδυνο: Ενδέχεται να είναι θανατηφόρο σε περίπτωση κατάποσης και εισχώρησης στις αναπνευστικές οδούς. Αυτή η υπόδειξη έχει σημασία μόνο για την ανακύκλωση. Στην κανονική λειτουργία δεν υπάρχει κανένας κίνδυνος.
	Το σύμβολο βρίσκεται στον συμπίεστη και επισημαίνει τον κίνδυνο από εύφλεκτα υλικά. Μην αφαιρείτε το αυτοκόλλητο.
	Αυτό ή ένα παρόμοιο αυτοκόλλητο μπορεί να υπάρχει στην πίσω πλευρά της συσκευής. Παραπέμπει στο γεγονός ότι στην πόρτα και/ή στο περίβλημα υπάρχουν μονωτικά πάνελ κενού (VIP) ή πάνελ περλίτη. Αυτή η υπόδειξη έχει σημασία μόνο για την ανακύκλωση. Μην αφαιρείτε το αυτοκόλλητο.

## Σημείωση

Όλοι οι τύποι και τα μοντέλα είναι αντικείμενα συνεχούς βελτίωσης. Ο κατασκευαστής διατηρεί το δικαίωμα πραγματοποίησης αλλαγών στη μορφή, στον εξοπλισμό και στην τεχνολογία.

## Υποδείξεις ασφάλειας και προειδοποίησης

- **ΠΡΟΕΙΔΟΠΟΙΗΣΗ:** μην κλείνετε τα ανοίγματα αερισμού στο πλαίσιο συσκευής ή στο περίβλημα εντοιχισμού.
- **ΠΡΟΕΙΔΟΠΟΙΗΣΗ:** για την επιτάχυνση της διαδικασίας απόψυξης, μην χρησιμοποιείτε μηχανικές διατάξεις ή άλλα μέσα εκτός από εκείνα που προτείνει ο κατασκευαστής.
- **ΠΡΟΕΙΔΟΠΟΙΗΣΗ:** μην προκαλείτε βλάβη στο κύκλωμα ψυκτικού μέσου.
- **ΠΡΟΕΙΔΟΠΟΙΗΣΗ:** απαγορεύεται η λειτουργία ηλεκτρικών συσκευών εντός του ραφίου ψύξης, οι οποίες δεν ανταποκρίνονται στον τρόπο κατασκευής που προτείνει ο κατασκευαστής.
- **ΠΡΟΕΙΔΟΠΟΙΗΣΗ:** το καλώδιο δικτύου δεν πρέπει να καταστρέφεται κατά την τοποθέτηση της συσκευής.
- **ΠΡΟΕΙΔΟΠΟΙΗΣΗ:** τα πολύπριζα/οι μονάδες διανομής ισχύος καθώς και λοιπές ηλεκτρονικές συσκευές (όπως π.χ. μετασχηματιστές αλογόνου) δεν επιτρέπεται να τοποθετούνται και να λειτουργούν στην πίσω πλευρά των συσκευών.
- **ΠΡΟΕΙΔΟΠΟΙΗΣΗ:** κίνδυνος τραυματισμού λόγω ηλεκτροπληξίας! Κάτω από το κάλυμμα υπάρχουν μέρη που άγουν ρεύμα. Ο εσωτερικός φωτισμός LED επιτρέπεται να αντικαθίσταται ή να επιδιορθώνεται μόνο από κατάλληλα εκπαιδευμένο ειδικό προσωπικό.
- **ΠΡΟΕΙΔΟΠΟΙΗΣΗ:** κίνδυνος τραυματισμού λόγω της λυχνίας LED. Η ένταση του φωτός του φωτισμού LED αντιστοιχεί σε ομάδα κινδύνου RG 2. Εάν το κάλυμμα είναι ελαττωματικό: μην κοιτάτε με οπτικούς φακούς από πολύ μικρή απόσταση άμεσα το φωτισμό. Ενδέχεται να προκληθεί βλάβη στα μάτια.
- **ΠΡΟΕΙΔΟΠΟΙΗΣΗ:** η παρούσα συσκευή πρέπει να στερεώνεται σύμφωνα με τις οδηγίες χρήσης (οδηγίες εντοιχισμού), προς αποφυγή κινδύνων που οφείλονται σε ελαττωματική σταθερότητα.
- Μη πατάτε στη βάση, τα συρτάρια ή τις πόρτες και μην τα χρησιμοποιείτε για τη στήριξη αντικειμένων.
- Αυτή η συσκευή είναι κατάλληλη για παιδιά ηλικίας 8 ετών και άνω και άτομα με μειωμένη σωματική, αισθητηριακή ή διανοητική λειτουργία, ή άτομα, τα οποία δεν διαθέτουν επαρκή πείρα και γνώση, εφόσον τα συγκεκριμένα άτομα επιβλέπονται ή έλαβαν οδηγίες για την ασφαλή χρήση της συσκευής και κατανοούν τους συνεπαγόμενους κινδύνους.
- Τα παιδιά απαγορεύεται να παίζουν με τη συσκευή. Ο καθαρισμός και η συντήρηση εκ μέρους του χρήστη δεν μπορεί να πραγματοποιηθεί από παιδιά χωρίς επίβλεψη. Παιδιά ηλικίας 3-8 ετών επιτρέπεται να γεμίζουν και να αδειάζουν τη συσκευή.
- Μην αποθηκεύετε στην συσκευή εκρηκτικές ουσίες, όπως για παράδειγμα συσκευές αερολυμάτων με εύφλεκτο προωθητικό αέριο.
- Για να αποφύγετε τραυματισμούς και υλικές φθορές, η συσκευή πρέπει να αποσυσκευαστεί και να τοποθετηθεί με τη βοήθεια 4 ατόμων.
- Μετά από την αποσυσκευασία, ελέγξτε την συσκευή για τυχόν βλάβες. Εάν υπάρχουν βλάβες, επικοινωνήστε με τους προμηθευτές. Μην συνδέετε την συσκευή σε τροφοδοσία τάσης.
- Αποφύγετε την παρατεταμένη επαφή του δέρματος με κρύες επιφάνειες (π.χ. προϊόντα στην ψύξη/κατάψυξη). Εφόσον χρειαστεί, λάβετε μέτρα προστασίας (π.χ. γάντια).
- Μην καταναλώνετε τρόφιμα που έχουν μείνει αποθηκευμένα για μεγάλο χρονικό διάστημα, καθώς υπάρχει κίνδυνος τροφικής δηλητηρίασης.
- Οι επισκευές και επεμβάσεις στην συσκευή επιτρέπεται να εκτελούνται μόνο από την υπηρεσία εξυπηρέτησης πελατών ή από ειδικά εκπαιδευμένο προσωπικό. Το ίδιο ισχύει και για την αντικατάσταση του συνδετικού αγωγού δικτύου.
- Οι επισκευές και επεμβάσεις στην συσκευή επιτρέπεται να εκτελούνται όταν το βύσμα είναι εμφανώς αποσυνδεδεμένο.
- Συναρμολογείτε, συνδέετε και απορρίπτετε την συσκευή μόνο σύμφωνα με τα στοιχεία των οδηγιών χρήσης.
- Σε περίπτωση βλάβης, αποσυνδέστε το βύσμα ή απενεργοποιήστε την ασφάλεια.
- Αποσυνδέετε το καλώδιο δικτύου μόνο τραβώντας από το βύσμα. Μην τραβάτε από το καλώδιο.

- Το κλειδί, όσον αφορά συσκευές που κλειδώνουν να φυλλάγεται σε μέρος μακριά από την συσκευή και παιδιά.
- Η συσκευή έχει σχεδιαστεί για χρήση σε κλειστούς χώρους. Μη χρησιμοποιείτε τη συσκευή σε ανοιχτούς χώρους ή σε σημεία με υγρασία και περιοχές που εκτινάσσονται σταγονίδια νερού.
- Μην χρησιμοποιείτε τον εσωτερικό φωτισμό LED ως φωτισμό δωματίου. Ο εσωτερικός φωτισμός LED στην συσκευή χρησιμεύει αποκλειστικά για φωτισμό του εσωτερικού χώρου της συσκευής.
- Αποφύγετε την ανοιχτή φλόγα ή τις πηγές ανάφλεξης στον εσωτερικό χώρο της συσκευής.
- Αποθηκεύετε τα αλκοολούχα ποτά ή άλλες συσκευασίες ροφημάτων που περιέχουν αλκοόλ μόνο όταν είναι ερμητικά σφραγισμένες.

## Παρατηρήσεις για τη διάθεση των υλικών

Η συσκευή αυτή περιέχει ακόμη υλικά που μπορούν να χρησιμοποιηθούν και δεν πρέπει να διατίθενται με άλλα μη διαχωρισμένα απορρίμματα. Η απόρριψη των παλαιών συσκευών πρέπει να γίνεται με επαγγελματικό και σωστό τρόπο σύμφωνα με τους ισχύοντες τοπικούς κανονισμούς και νόμους.



Μην προκαλείτε ζημιές στο κύκλωμα του ψυκτικού μέσου κατά τη μεταφορά της παλιάς συσκευής προς απόρριψη, ώστε να μην διαρρεύσει ανεξέλεγκτα το περιεχόμενο ψυκτικό μέσο (πληροφορίες στην ετικέτα τύπου) και το λάδι.

- Θέστε τη συσκευή εκτός δυνατότητας χρήσης.
- Τραβήξτε το φιν από την πρίζα.
- Κόψτε το καλώδιο σύνδεσης.

## ⚠ ΠΡΟΕΙΔΟΠΟΙΗΣΗ

**Κίνδυνος ασφυξίας από το υλικό συσκευασίας και τις μεμβράνες!**

**Μην αφήνετε τα παιδιά να παίζουν με τα υλικά συσκευασίας.**

**Μεταφέρετε το υλικό συσκευασίας σε ένα επίσημο σημείο συλλογής.**

## Βάση δεδομένων EPREL:

Από 1η Μαρτίου 2021 θα μπορείτε να βρείτε τις πληροφορίες σχετικά με την ενεργειακή επισήμανση και τις απαιτήσεις οικολογικού σχεδιασμού στην ευρωπαϊκή βάση δεδομένων για τα προϊόντα (EPREL). Ο ακόλουθος σύνδεσμος <https://eprel.ec.europa.eu/> θα σας οδηγήσει στην τράπεζα δεδομένων για τα προϊόντα.xxxxProduktdatenbank siehe oben Εκεί θα σας ζητηθεί όπως καταχωρήσετε το αναγνωριστικό μοντέλου. Μπορείτε να βρείτε το αναγνωριστικό μοντέλου στην πινακίδα τύπου.

Φωτισμός	
Κατηγορία ενεργειακής απόδοσης <sup>1</sup>	Πηγή φωτισμού
Αυτό το προϊόν περιέχει μια πηγή φωτισμού κατηγορίας ενεργειακής απόδοσης G	LED
<sup>1</sup> Η συσκευή ενδέχεται να περιέχει πηγές φωτισμού με διαφορετικές κατηγορίες ενεργειακής απόδοσης. Αναφέρεται η χαμηλότερη κατηγορία ενεργειακής απόδοσης.	

## Πεδίο χρήσης της συσκευής

Η συσκευή προορίζεται αποκλειστικά για την ψύξη τροφίμων σε οικιακό ή παρόμοιο με το οικιακό περιβάλλον. Σε αυτό περιλαμβάνεται η χρήση

- σε κουζίνες προσωπικού, σε ξενώνες με πρωινό,
- από πελάτες σε εξοχικά πανδοχεία, ξενοδοχεία, μοτέλ και άλλα καταλύματα,
- σε κέτερινγκ ή παρόμοια υπηρεσία σε χονδρικό εμπόριο.

Χρησιμοποιείτε τη συσκευή αποκλειστικά σε οικιακό πλαίσιο. Δεν επιτρέπεται οποιοδήποτε άλλο είδος χρήσης. Η συσκευή δεν είναι κατάλληλη για αποθήκευση και ψύξη φαρμάκων, πλάσματος αίματος, εργαστηριακών σκευασμάτων ή παρόμοιων ουσιών και προϊόντων που υπόκεινται στην Οδηγία για ιατρικά προϊόντα 2007/47/EK. Η εσφαλμένη χρήση της συσκευής μπορεί να προκαλέσει ζημιές στα αποθηκευμένα είδη ή να οδηγήσει στην αλλοίωσή τους. Επιπλέον, η συσκευή δεν είναι κατάλληλη για λειτουργία σε εκρήξιμες ατμόσφαιρες.

## Κλιματική κλάση

Η κλιματική κλάση προσδιορίζει τη θερμοκρασία χώρου εντός της οποίας επιτρέπεται η λειτουργία της συσκευής, ώστε να επιτυγχάνεται πλήρης ψυκτική απόδοση.

Η κλιματική κλάση αναφέρεται στην ετικέτα τύπου.

Η θέση της ετικέτας τύπου αναφέρεται στο κεφάλαιο „Περιγραφή συσκευής“.

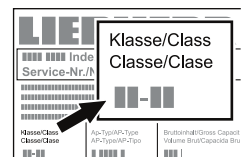

Κλιματική κλάση	Θερμοκρασία χώρου
SN	+10 °C έως +32 °C
N	+16 °C έως +32 °C
ST	+16 °C έως +38 °C
T	+16 °C έως +43 °C
SN-ST	+10 °C έως +38 °C
SN-T	+10 °C έως +43 °C

**Δεν επιτρέπεται η λειτουργία της συσκευής εκτός των αναφερόμενων θερμοκρασιών χώρου!**

## Περιγραφή συσκευής

ECBN9471/ECBN..97..

ECBN 9671 / ECBN.. 99.1

ECBN 9673 / ECBN.. 99.3

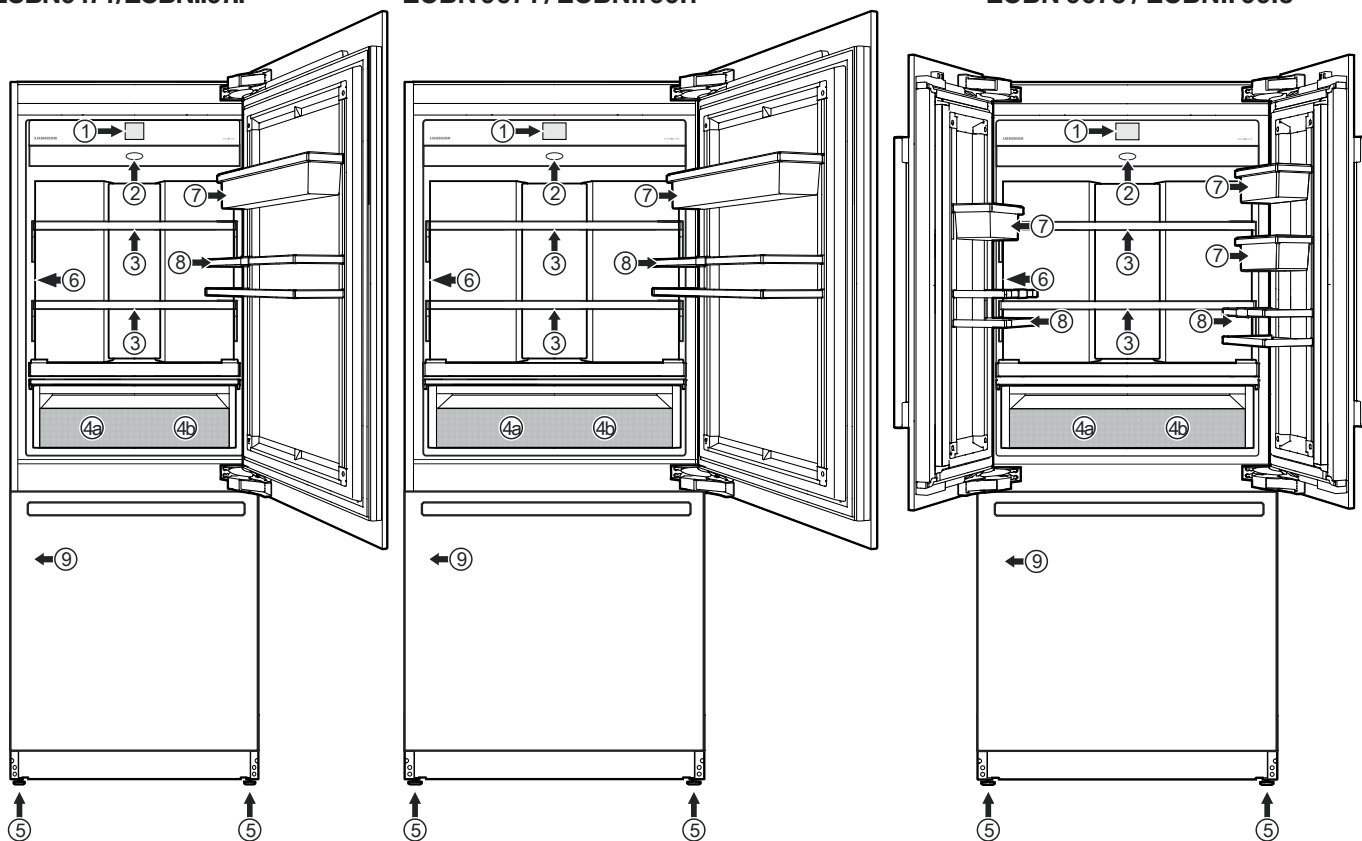

- (1) Πεδίο χειρισμού
- (2) Φίλτρο αέρα
- (3) Ρυθμιζόμενα ράφια αποθήκευσης (μέγ. 20 kg)
- (4a/b) Συρτάρι BioFresh-Plus. Για την αποθήκευση τροφίμων επιλεκτικά σε 0 °C ή -2 °C..
- (5) Ρυθμιζόμενα πόδια
- (6) Ψύκτης νερού
- (7) Ρυθμιζόμενη θήκη πόρτας
- (8) Θήκη μπουκαλιών \*
- (9) Πινακίδα τύπου (πίσω από το συρτάρι στην αριστερή πλευρά)
- (10) Φίλτρο νερού (πίσω από το πλέγμα αερισμού)
- (11) IceMaker (στο εσωτερικό του συρταριού) και αποσπώμενο δοχείο για παγάκια
- (12) Συρτάρι χώρου κατάψυξης

ECBN 9471 / ECBN.. 97.. (μέγ. 25 kg)  
 ECBN 9671 / ECBN.. 99.1 (μέγ. 30 kg)  
 ECBN 9673 / ECBN.. 99.3 (μέγ. 15+15 kg)

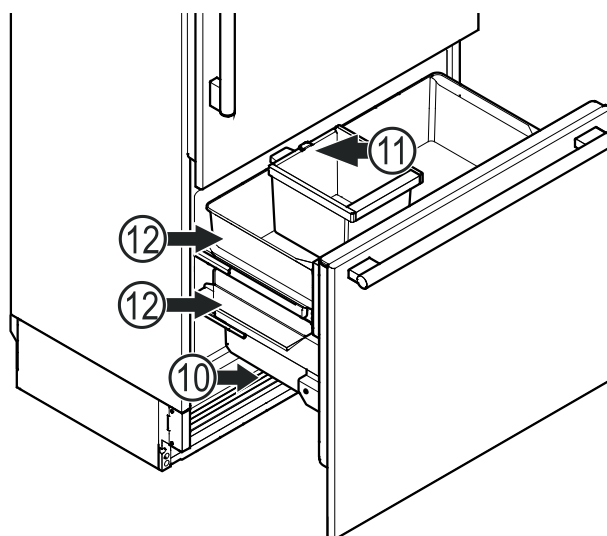

\* Ανάλογα με το μοντέλο και τις επιλογές

## Πεδίο χειρισμού

Τρεις διαφορετικές δράσεις για χειρισμό του πεδίου χειρισμού.

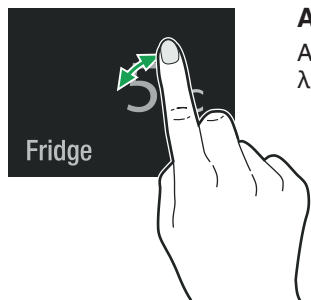

### Αγγίξτε

Αγγίξτε για να ενεργοποιήσετε τις λειτουργίες.

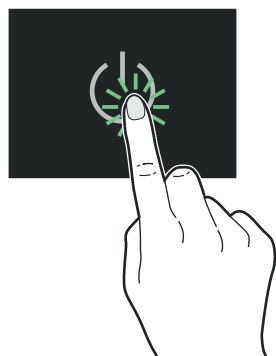

### Πατήστε

Πατήστε για περ. 2 δευτερόλεπτα για να ενεργοποιήσετε τις λειτουργίες.

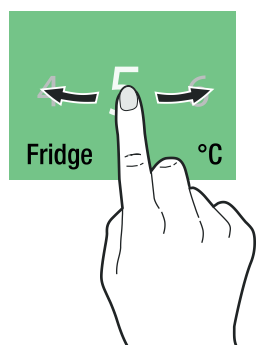

### Σύρετε

Σύρετε προς τα δεξιά ή προς τα αριστερά, για να πλοηγηθείτε στο μενού ή να αναζητήσετε τιμές.

## Ενεργοποίηση της συσκευής

Αγγίξτε

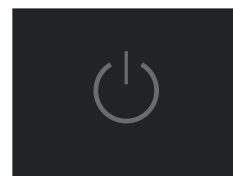

Για τη γλώσσα, σύρετε ή αγγίξτε



### Διαθέσιμες γλώσσες:

- Γερμανικά
- Πορτογαλικά (Βραζιλία)
- Γαλλικά
- Ισπανικά
- Ιταλικά
- Αγγλικά (Μ.Β.)
- Αγγλικά (Η.Π.Α.)
- Κινέζικα
- Ρώσικα

Σύρετε και αγγίξτε στην επιθυμητή μονάδα θερμοκρασίας

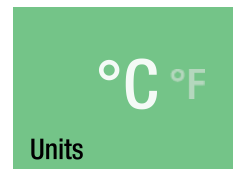

Αγγίξτε για να επιβεβαιώσετε ή σύρετε προς τα δεξιά, για να αλλάξετε εκ νέου τις προηγούμενες ρυθμίσεις.

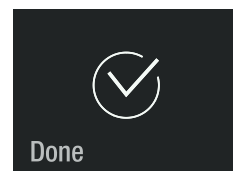

## Ταχεία πρόσβαση σε πληροφορίες

(μόνο μοντέλα με σήμανση ECBN... 97... / 99...)

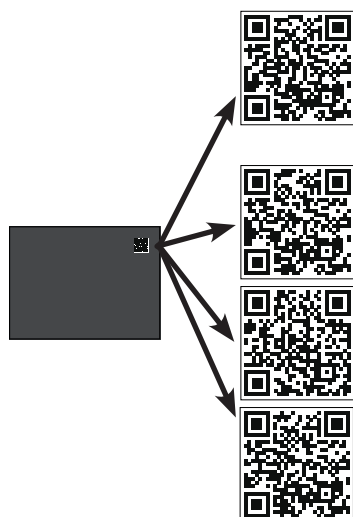

### Οδηγίες χρήσης

Απαιτείται αριθμός εξυπηρέτησης, βλέπε πινακίδα ταυτοποίησης και περιγραφής - κεφάλαιο Περιγραφή συσκευής

### Εξυπηρέτηση Πελατών

Στοιχεία Επικοινωνίας

### Συστάσεις αποθήκευσης







ανάλογα με τον τύπο της συσκευής

### Κατάστημα εξαρτημάτων

Φίλτρα, SmartDeviceBox,...

## Κύριο μενού

Πλοηγηθείτε μέσα στο κύριο μενού. Στη διάθεσή σας υπάρχουν οι παρακάτω λειτουργίες.

 Fridge	<p>Ένδειξη θερμοκρασίας στον χώρο ψύξης και ρύθμιση θερμοκρασίας.</p>
 BioFresh-Plus	<p>Ένδειξη θερμοκρασίας και ρύθμιση θερμοκρασίας του χώρου BioFresh-Plus.</p>
 Freezer	<p>Ένδειξη θερμοκρασίας χώρου κατάψυξης και ρύθμιση θερμοκρασίας.</p>
 SuperCool	<p>Για μέγιστη ψύξη με χρονικό περιορισμό και αυτόματη επιστροφή σε φυσιολογική λειτουργία.</p>
 SuperFrost	<p>Τα φρέσκα τρόφιμα πρέπει να καταψύχονται όσο το δυνατόν πιο γρήγορα, έτσι ώστε να παραμένει αναλλοίωτη η θρεπτική τους αξία, η εμφάνισή τους και η γεύση τους.</p>
 IceMaker	<p>Για ενεργοποίηση και απενεργοποίηση του IceMaker και για μέγιστη παραγωγή πάγου.</p>
 PartyMode	<p>Για σταθερή μέγιστη ψύξη.</p>
 HolidayMode	<p>Ενεργοποιήστε τη συσκευή σε είδος λειτουργίας εξοικονόμησης ενέργειας, η θερμοκρασία στον χώρο ψύξης αυξάνεται σε 15 °C.</p>
 SabbathMode	<p>Είδος λειτουργίας συσκευής για Σάββατο και εορτές. Αντιστοιχεί σε πιστοποίηση Κοσέρ STAR-K.</p>
 	<p>Ενεργοποιήστε και απενεργοποιήστε τη συσκευή.</p>

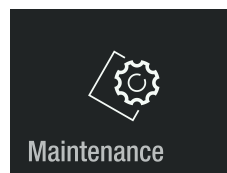

Περιγράφει την αλλαγή φίλτρου, τον καθαρισμό του ψύκτη νερού και του φίλτρου σκόνης.

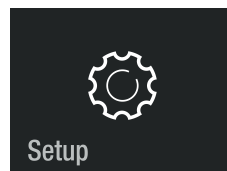

Διευκολύνει τη ρύθμιση της φωτεινότητας οθόνης και περιλαμβάνει πληροφορίες συσκευής (αριθμός συσκευής, όνομα μοντέλου, αριθμός ευρετηρίου).

### Σημείωση

Εάν η πόρτα ανοίξει για μεγάλο χρονικό διάστημα, ενδέχεται να σημειωθεί σημαντική αύξηση της θερμοκρασίας στις επιφάνειες της συσκευής.

## Ρύθμιση θερμοκρασίας

Σύρετε στην επιθυμητή ζώνη.  
Αγγίξτε

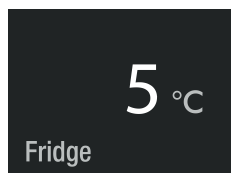

ή



ή

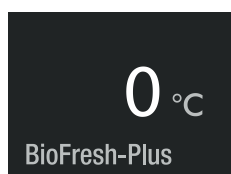

### Σημείωση

Η τιμή θερμοκρασίας στην πιο ζεστή περιοχή του ψυγείου ενδέχεται να είναι υψηλότερη από τη ρυθμισμένη τιμή.

## Ρύθμιση θερμοκρασίας (Χώρος ψύξης)

Η στάνταρτ ρύθμιση ανέρχεται σε 5 °C.

Αγγίξτε

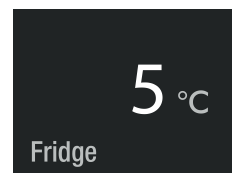

Σύρετε και αγγίξτε στην επιθυμητή προδιαγραφόμενη θερμοκρασία.

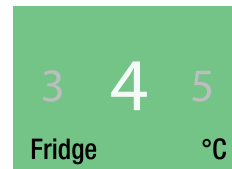

Ο αριθμός που αναβοσβήνει κάτω δεξιά υποδεικνύει την επίκαιρη εσωτερική θερμοκρασία. Σβήνει κατά την επίτευξη της προδιαγραφόμενης θερμοκρασίας.

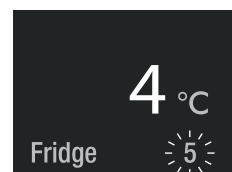

Κλείνετε την πόρτα συσκευής.

Ένδειξη για το πότε θα ανοίξει ξανά η πόρτα.



Η ένδειξη θερμοκρασίας του χώρου ψύξης αναβοσβήνει, όταν η πραγματική εσωτερική θερμοκρασία διαφέρει από την προδιαγραφόμενη θερμοκρασία. Σταματάει να αναβοσβήνει κατά την επίτευξη της προδιαγραφόμενης θερμοκρασίας.

Η θερμοκρασία μπορεί να ρυθμιστεί μεταξύ 2 °C και 7 °C.



## Ρύθμιση θερμοκρασίας (Χώρος κατάψυξης)

Η στάντα ρύθμιση ανέρχεται σε  $-18\text{ }^{\circ}\text{C}$ .

Αγγίξτε



Σύρετε και αγγίξτε στην επιθυμητή προδιαγραφόμενη θερμοκρασία.

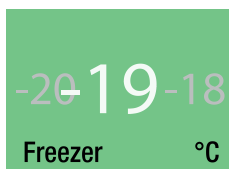

Ο αριθμός που αναβοσβήνει κάτω δεξιά υποδεικνύει την επίκαιρη εσωτερική θερμοκρασία. Σβήνει κατά την επίτευξη της προδιαγραφόμενης θερμοκρασίας.



Κλείνετε την πόρτα συσκευής.

Ένδειξη για το πότε θα ανοίξει ξανά η πόρτα.

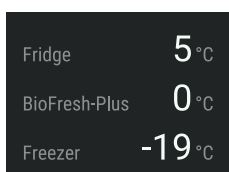

Η ένδειξη θερμοκρασίας του χώρου ψύξης αναβοσβήνει, όταν η πραγματική εσωτερική θερμοκρασία διαφέρει από την προδιαγραφόμενη θερμοκρασία. Σταματάει να αναβοσβήνει κατά την επίτευξη της προδιαγραφόμενης θερμοκρασίας.

Η θερμοκρασία μπορεί να ρυθμιστεί μεταξύ  $-14\text{ }^{\circ}\text{C}$  και  $-27\text{ }^{\circ}\text{C}$ .

## Ρύθμιση θερμοκρασίας (Χώρος BioFresh-Plus)

Η στάντα ρύθμιση ανέρχεται σε  $0\text{ }^{\circ}\text{C}$ .

Αγγίξτε

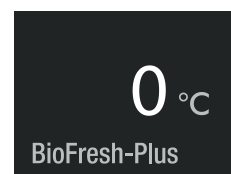

Σύρετε και αγγίξτε στην επιθυμητή προδιαγραφόμενη θερμοκρασία.

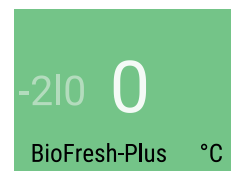

ή



ή



Για την επιλογή  $-2\text{ }^{\circ}\text{C}/0\text{ }^{\circ}\text{C}$  πρέπει να εφαρμοστεί επιπροσθέτως διαχωριστικό συρταριού.

Όρια θερμοκρασίας σε ράφι αριστερά:  $-2\text{ }^{\circ}\text{C}$   
Όρια θερμοκρασίας σε ράφι δεξιά:  $0\text{ }^{\circ}\text{C}$



### Σημείωση

Σε ρύθμιση  $0\text{ }^{\circ}\text{C}$  ή  $-2\text{ }^{\circ}\text{C}$  δεν κρίνεται απαραίτητη η αφαίρεση του διαχωριστικού συρταριού. Η θερμοκρασία ρυθμίζεται και στις δύο πλευρές του ραφίου.

For dual temperature please ensure the drawer divider is inserted.



Τραβήξτε εντελώς προς τα πίσω το συρτάρι, ανυψώστε το στο πίσω μέρος και αφαιρέστε το.

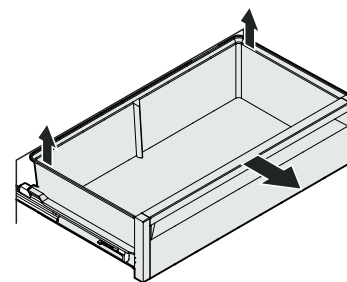

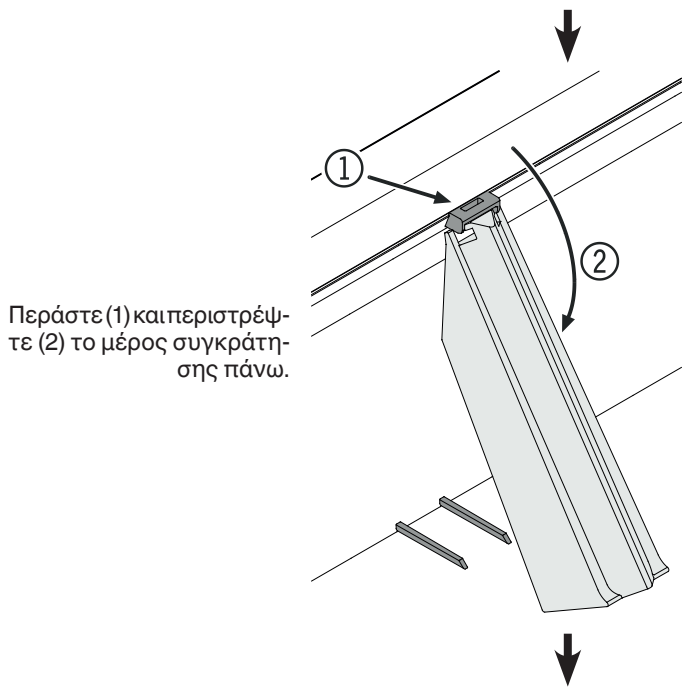

Περάστε (1) και περιστρέψτε (2) το μέρος συγκράτησης πάνω.

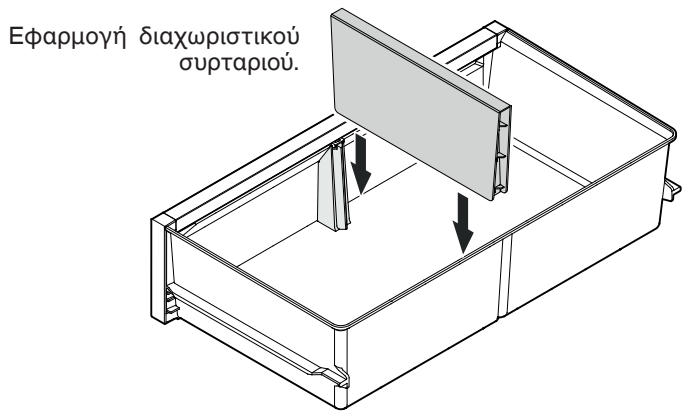

Εφαρμογή διαχωριστικού συρταριού.

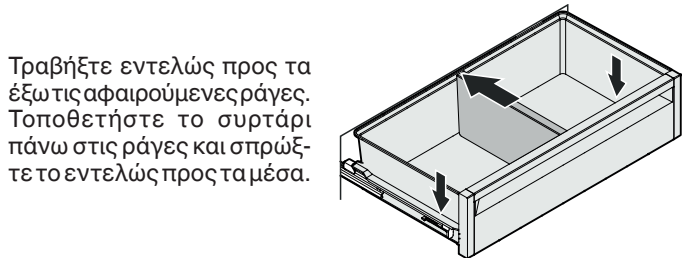

Τραβήξτε εντελώς προς τα έξω τις αφαιρούμενες ράγες. Τοποθετήστε το συρτάρι πάνω στις ράγες και σπρώξτε το εντελώς προς τα μέσα.

Κλείνετε την πόρτα συσκευής.

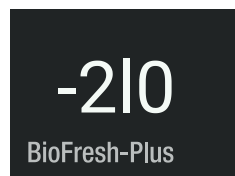

Ένδειξη για το πότε θα ανοίξει ξανά η πόρτα.

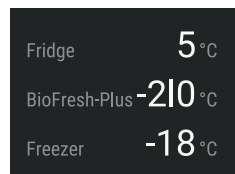

## SuperCool

Ενεργοποιήστε το SuperCool για την ταχεία ψύξη μεγάλων ποσοτήτων τροφίμων. Η ρυθμισμένη θερμοκρασία ανέρχεται σε 2 °C.

Αγγίξτε

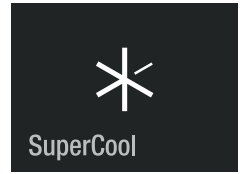

Η λειτουργία SuperCool είναι ενεργοποιημένη. Πάνω δεξιά εμφανίζεται η εναπομείνυσα διάρκεια λειτουργίας 6 ωρών. Μετά το πέρας του χρόνου αυτού, η συσκευή μεταβαίνει εκ νέου σε φυσιολογική λειτουργία.

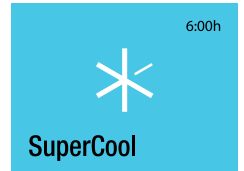

Κλείνετε την πόρτα συσκευής.

Ένδειξη για το πότε θα ανοίξει ξανά η πόρτα.

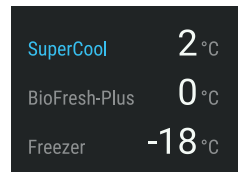

Για να αλλάξετε τη θερμοκρασία, πρέπει να απενεργοποιηθεί η λειτουργία SuperCool. Αγγίξτε την ένδειξη.

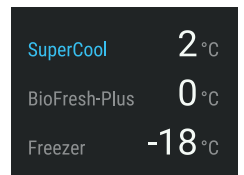

Αγγίξτε



Αγγίξτε

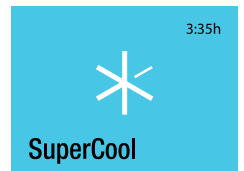

Η λειτουργία SuperCool είναι απενεργοποιημένη.

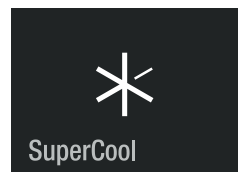

## SuperFrost

Τα φρέσκα τρόφιμα καταψύχονται όσο πιο γρήγορα γίνεται. Το γεγονός αυτό διασφαλίζεται με τη λειτουργία SuperFrost, η οποία εγγυάται το γεγονός ότι η θρεπτική αξία, η εμφάνιση και η γεύση των τροφίμων παραμένει αναλλοίωτη.

Η μέγιστη ποσότητα (kg) των τροφίμων που μπορεί να καταψυχθεί σε 24 ώρες αναφέρεται στην ετικέτα τύπου ("Απόδοση κατάψυξης").

Αγγίξτε

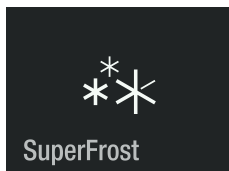

Η λειτουργία SuperFrost είναι ενεργοποιημένη.

Περιμένετε 24 ώρες. Τοποθετήστε τα τρόφιμα και κλείστε την πόρτα συσκευής.



Ένδειξη για το πότε θα ανοίξει ξανά η πόρτα.

Η λειτουργία SuperFrost απενεργοποιείται αυτόματα μεταξύ 30 και 65 ωρών, ανεξάρτητα από την ποσότητα των τοποθετημένων τροφίμων.

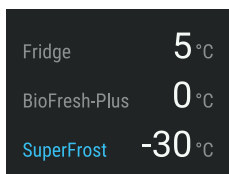

Για να απενεργοποιήσετε πιο νωρίς τη λειτουργία SuperFrost, αγγίξτε την οθόνη.

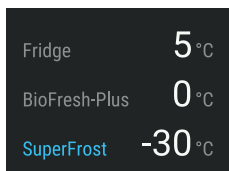

Αγγίξτε

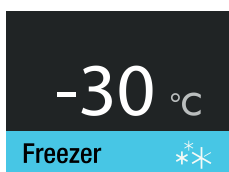

Αγγίξτε

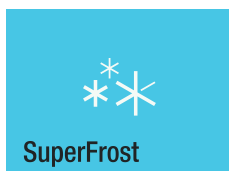

Η λειτουργία SuperFrost είναι απενεργοποιημένη.

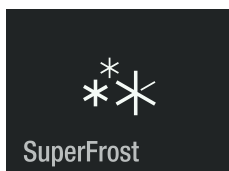

## Υποδείξεις για την κατάψυξη

- Αποθηκεύετε πάντα μαζί κατεψυγμένα προϊόντα ίδιου είδους.
- Πακετάρετε τα τρόφιμα που επιθυμείτε να καταψύξετε μόνοι, πάντα σε μερίδες που είναι κατάλληλες για το νοικοκυριό σας. Για να παγώσουν γρήγορα έως τον πυρήνα, απαγορεύεται η υπέρβαση των παρακάτω ποσοτήτων ανά συσκευασία:
  - φρούτα, λαχανικά έως 1 kg,
  - κρέας έως 2,5 kg.
- Κατάλληλα ως υλικά συσκευασίας είναι οι σακούλες τροφίμων του εμπορίου και τα επαναχρησιμοποιούμενα δοχεία από πλαστικό, μέταλλο και αλουμίνιο.
- Αποφύγετε την επαφή φρέσκων τροφίμων που πρέπει να καταψυχθούν με ήδη κατεψυγμένα τρόφιμα. Τοποθετείτε τις συσκευασίες πάντα στεγνές για να αποφύγετε οι συσκευασίες να κολλήσουν μεταξύ τους.
- Αναγράφετε πάντα στις συσκευασίες την ημερομηνία και το περιεχόμενο και μην υπερβαίνετε τη διάρκεια συντήρησης του κατεψυγμένου προϊόντος.
- Απαγορεύεται η κατάψυξη μπουκαλιών και βάζων με αεριούχα ποτά. Ενδέχεται να εκραγούν.
- Αφαιρείτε πάντα μόνο την ποσότητα που χρειάζεστε άμεσα. Μαγειρεύετε τα αποψυγμένα τρόφιμα όσο το δυνατό πιο γρήγορα.

Τα κατεψυγμένα τρόφιμα μπορείτε να τα ξεπαγώσετε:

- σε φούρνο θερμού αέρα
- σε φούρνο μικροκυμάτων
- σε θερμοκρασία χώρου
- στο ψυγείο

## Υποδείξεις ασφάλειας και προειδοποιητικές υποδείξεις για IceMaker

- Το IceMaker έχει σχεδιαστεί αποκλειστικά για την παραγωγή παγικών σε ποσότητα που ικανοποιεί τις ανάγκες ενός νοικοκυριού.
- Όλες οι επιδιορθώσεις και εργασίες στο IceMaker επιτρέπεται να πραγματοποιούνται από προσωπικό εξυπηρέτησης πελατών ή άλλο κατάλληλα εκπαιδευμένο προσωπικό.
- Μην καταναλώνετε ή χρησιμοποιείτε τις πρώτες τρεις παρτίδες πάγου. Αυτό ισχύει τόσο για την πρώτη χρήση της συσκευής όσο και για τη χρήση μετά από μεγάλο χρονικό διάστημα μη χρήσης.
- Ο κατασκευαστής δεν αναλαμβάνει καμία ευθύνη για βλάβες, οι οποίες προκύπτουν λόγω συσκευών ή σωλήνων νερού μεταξύ της μαγνητικής βαλβίδας και της τροφοδοσίας νερού.

## Περιγραφή του IceMaker

Το IceMaker βρίσκεται στο πάνω συρτάρι της συσκευής.

Τα παγάκια πέφτουν από το IceMaker μέσα στο συρτάρι.

Όταν ο πάγος φτάσει σε συγκεκριμένη στάθμη μέσα στο συρτάρι, το μηχάνημα σταματάει αυτόματα την παραγωγή πάγου.

Μετά την πρώτη εκκίνηση του IceMaker, ενδέχεται να χρειαστεί να περάσουν έως και 24 ώρες έως ότου είναι έτοιμα τα πρώτα παγάκια.

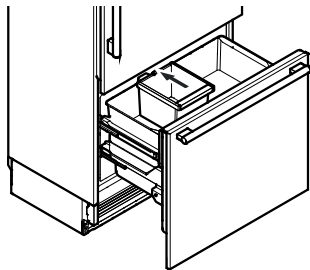

### Σημείωση

Απαγορεύεται η κατανάλωση ή η χρήση των πρώτων τριών παρτίδων πάγου.

## Ενεργοποίηση του IceMaker

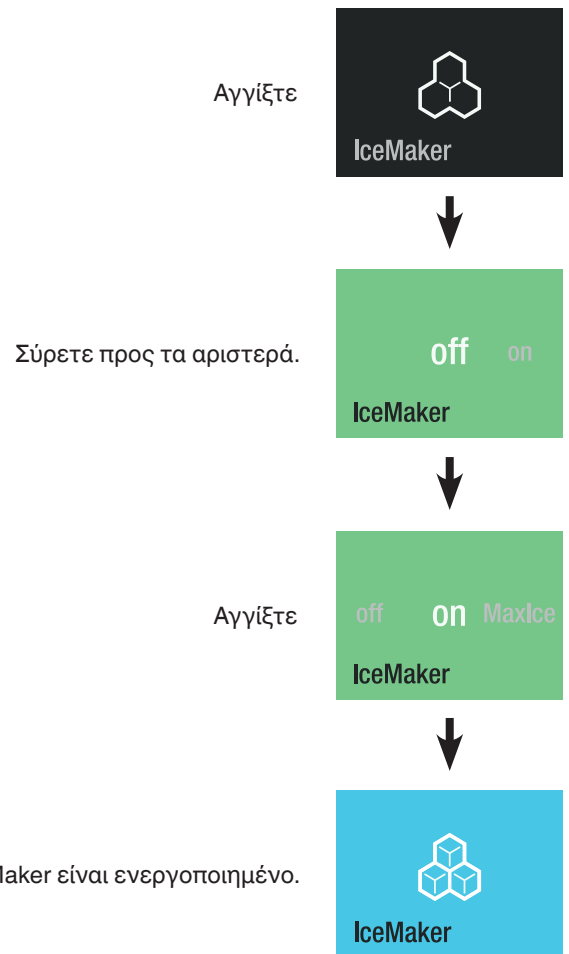

Η χωρητικότητα παραγωγής ανέρχεται μεταξύ 100 - 120 παγάκια εντός 24 ωρών σε θερμοκρασία -18 °C μέσα στον χώρο κατάψυξης.

## Απενεργοποίηση του IceMaker

### Σημείωση

Πρόσθετα βήματα κατά τη θέση εκτός λειτουργίας της συσκευής ή σε περίπτωση μακροχρόνιας απουσίας!

- Ξεβιδώστε την τροφοδοσία νερού.
- Περιμένετε 24 ώρες ή έως ότου εμφανιστεί σφάλμα συναγερμού νερού.
- Απενεργοποιήστε το IceMaker.

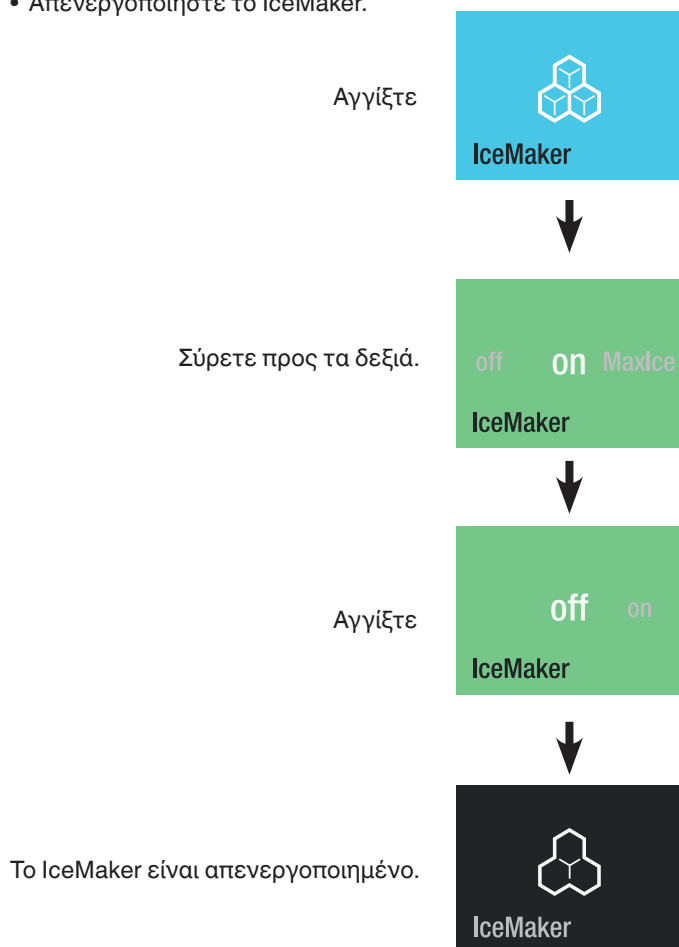

## Μεταγωγή του IceMaker σε μέγιστη παραγωγή πάγου

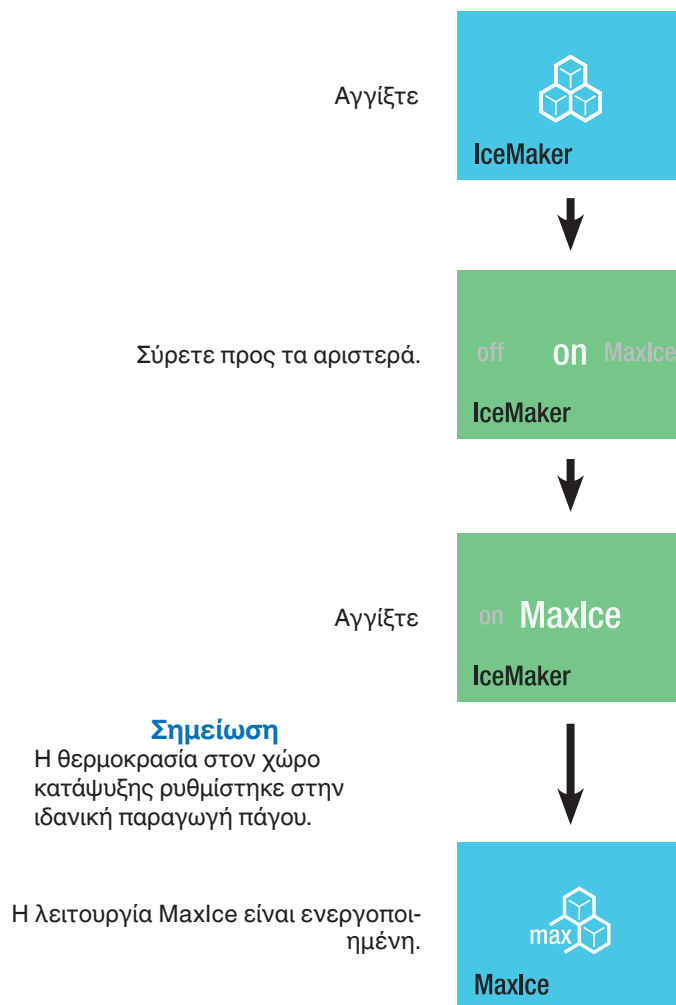

### Σημείωση

Η θερμοκρασία στον χώρο κατάψυξης ρυθμίστηκε στην ιδανική παραγωγή πάγου.

Η λειτουργία MaxIce είναι ενεργοποιημένη.

### Σημείωση

Η μέγιστη παραγωγή πάγου απενεργοποιείται μετά από 36 ώρες.

Η χωρητικότητα παραγωγής ανέρχεται σε περ. 150 παγάκια εντός 24 ωρών.

**Λάβετε υπόψη σας ότι η κατανάλωση ενέργειας αυξάνεται ελαφρώς.**

## PartyMode

Εάν χρειάζεστε μεγάλη ποσότητα κρύων πιάτων ή ποτών: Τοποθετήστε τα πιάτα και τα ποτά μια ημέρα πριν στη συσκευή και ενεργοποιήστε τη λειτουργία PartyMode. Στο χώρο ψύξης ενεργοποιείται η λειτουργία SuperCool και στον χώρο κατάψυξης η μέγιστη παραγωγή πάγου.

Αγγίξτε

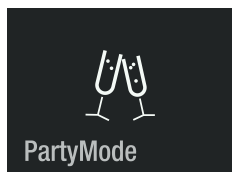

Η λειτουργία PartyMode είναι ενεργοποιημένη. Πρέπει να απενεργοποιηθεί χειροκίνητα. Κλείνετε την πόρτα συσκευής.



Ένδειξη για το πότε θα ανοίξει ξανά η πόρτα. Η ένδειξη θερμοκρασίας του χώρου ψύξης αναβοσβήνει.

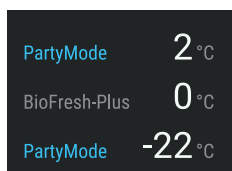

Για να αλλάξετε τη θερμοκρασία, πρέπει να απενεργοποιηθεί η λειτουργία PartyMode. Αγγίξτε την ένδειξη.

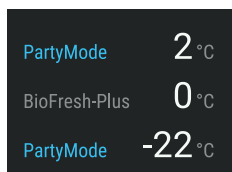

Αγγίξτε

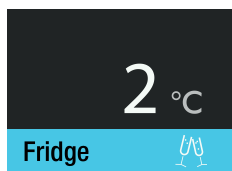

Αγγίξτε



Κλείνετε την πόρτα συσκευής.

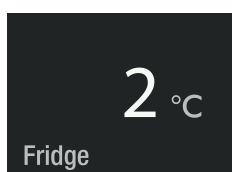

Ένδειξη για το πότε θα ανοίξει ξανά η πόρτα.

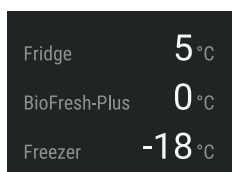

## HolidayMode

Σε περίπτωση μακροχρόνιας απουσίας, καταναλώστε όλα τα τρόφιμα που βρίσκονται στον χώρο ψύξης και ενεργοποιήστε τη λειτουργία HolidayMode.

Με τον τρόπο αυτό αποφεύγεται ο σχηματισμός δυσάρεστων οσμών στον εσωτερικό χώρο της συσκευής ακόμα και όταν η πόρτα της συσκευής παραμένει κλειστή. (Η θερμοκρασία στον χώρο ψύξης αυξάνεται σε 15 °C.) Στον χώρο κατάψυξης ολοκληρώνεται ο επίκαιρος κύκλος για παγάκια και το IceMaker απενεργοποιείται.

Αγγίξτε

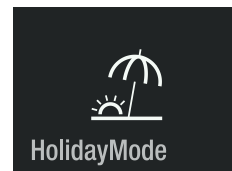

Η λειτουργία HolidayMode είναι ενεργοποιημένη.

Κλείνετε την πόρτα συσκευής.

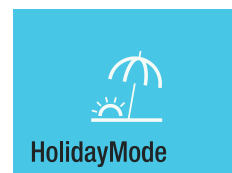

Ένδειξη για το πότε θα ανοίξει ξανά η πόρτα.

Στην οθόνη εμφανίζεται η επίκαιρη θερμοκρασία στον χώρο ψύξης.

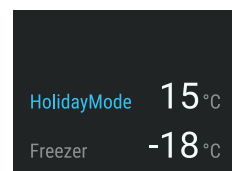

Όταν χρειαστεί να απενεργοποιήσετε τη λειτουργία HolidayMode, αγγίξτε την οθόνη.

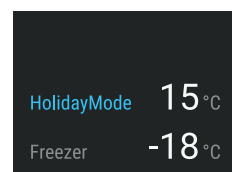

Αγγίξτε

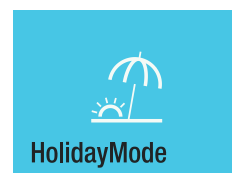

Η λειτουργία HolidayMode είναι απενεργοποιημένη.

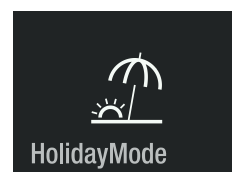

## SabbathMode

Όταν είναι ενεργή η λειτουργία SabbathMode, απενεργοποιούνται ορισμένες λειτουργίες του ηλεκτρονικού συστήματος, ούτως ώστε να υπάρχει ανταπόκριση με την πιστοποίηση Κοσέρ STAR-K.

- Ο φωτισμός παραμένει κλειστός.
- Ο ανεμιστήρας ψύξης παραμένει στην επίκαιρη κατάσταση: Εάν είναι ενεργοποιημένος, παραμένει ενεργοποιημένος, εάν είναι απενεργοποιημένος, παραμένει απενεργοποιημένος.
- Δεν λειτουργεί ο συναγερμός πόρτας.
- Δεν λειτουργεί ο συναγερμός θερμοκρασίας.
- Οι κύκλοι απόψυξης δεν εξαρτώνται από τον αριθμό και τη διάρκεια των ανοιγμάτων πόρτας.
- Μετά από διακοπή ρεύματος, η συσκευή επιστρέφει σε λειτουργία SabbathMode.

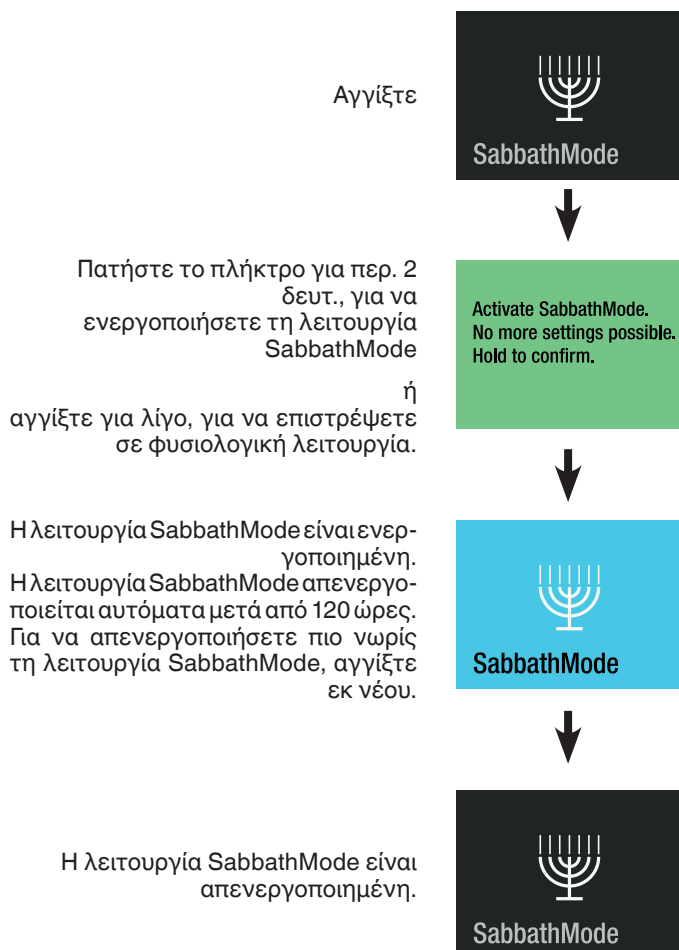

## Απενεργοποίηση συσκευής

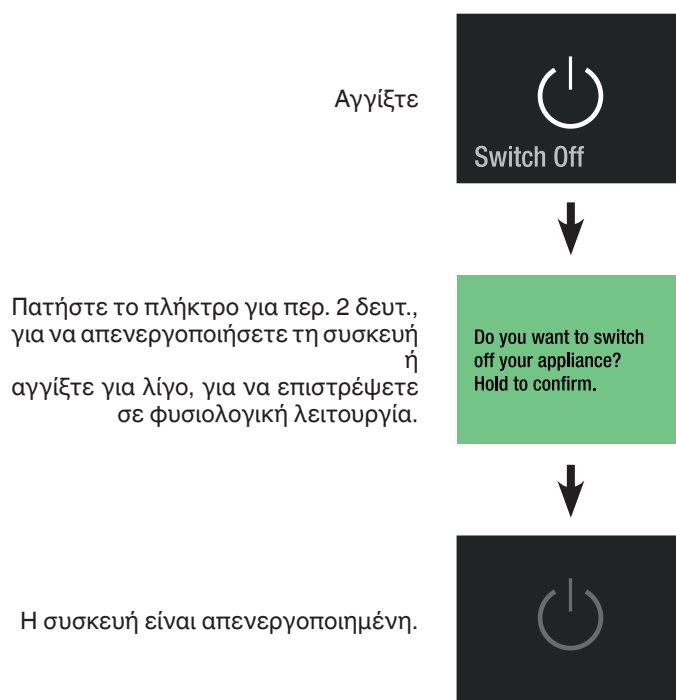

## Μήνυμα συντήρησης

Ανά τακτά χρονικά διαστήματα λειτουργίας της συσκευής, ηχεί μήνυμα συντήρησης (6 μήνες). Τα φίλτρα πρέπει να αλλάξουν. Ο ψύκτης νερού πρέπει να πλυθεί. Το φίλτρο σκόνης πρέπει να καθαριστεί.

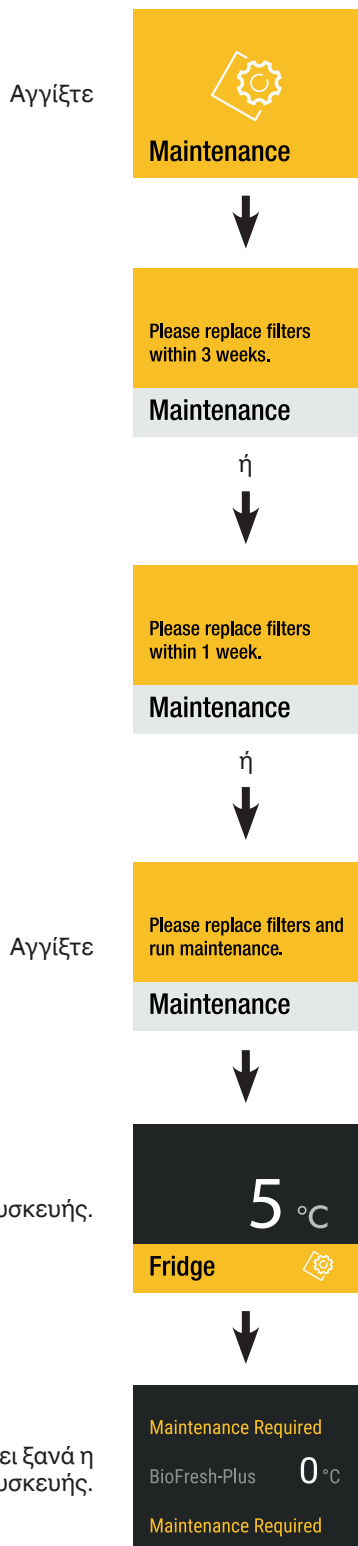

Πρέπει να προμηθευτείτε φίλτρο νερού και φίλτρο αέρα από το εμπόριο και να πραγματοποιήσετε συντήρηση.

## Επιβεβαίωση συντήρησης

### Σημείωση

Αφαιρέστε τα παγάκια πριν από την έναρξη της συντήρησης από το IceMaker.

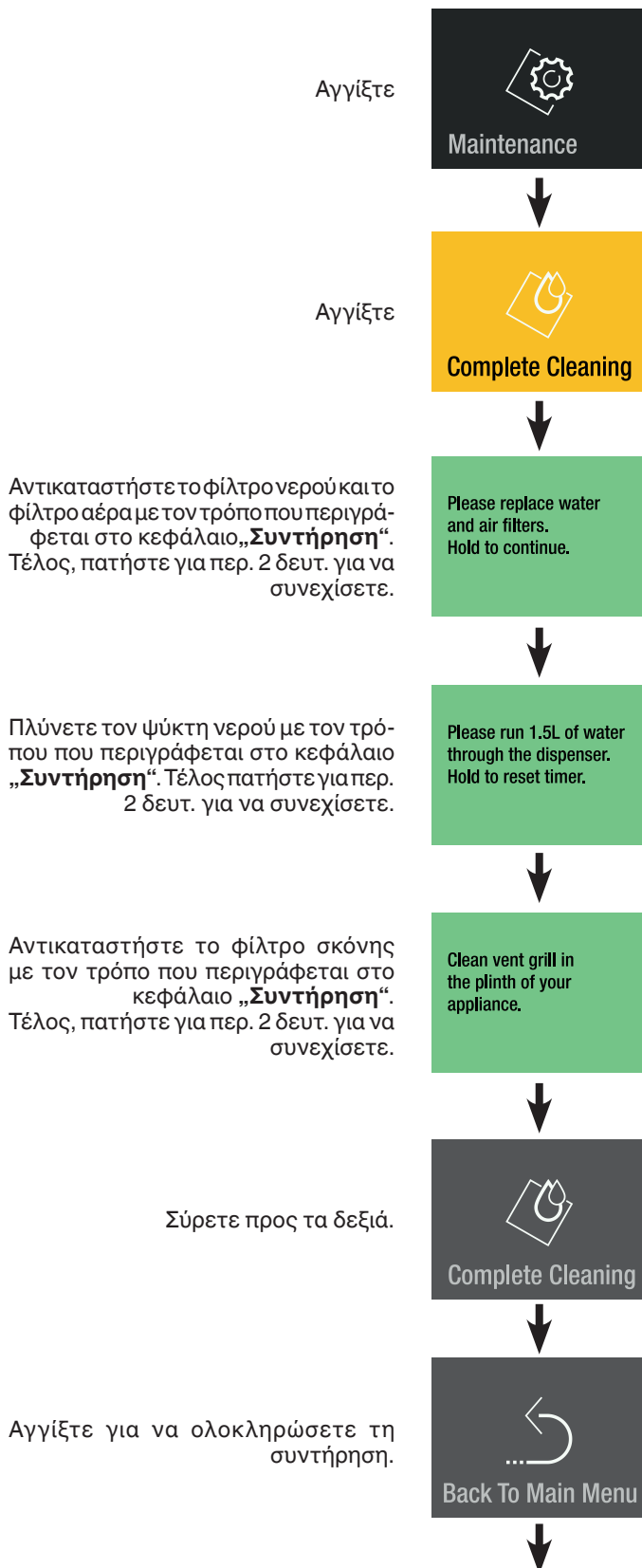

### Σημείωση

Οι πρώτες τρεις παρτίδες παγοκύβων δεν επιτρέπεται να καταναλώνονται ή να χρησιμοποιούνται, εμφανίζεται μια υπενθύμιση.



Υπενθυμίσεις συντήρησης μετά από 3 κύκλους.

Αγγίξτε



Η οθόνη εμφανίζει τις πληροφορίες συσκευής.

Σύρετε προς τα δεξιά.

Liebherr  
 Type: ECBN  
 Model: ECBN 9471  
 Index: 99/001  
 Serial#: 99.999.999.9  
 Service No: 9999999-00  
 Appliance Info

Αφαιρέστε τα παγάκια από το συρτάρι και πετάξτε τα.

Αγγίξτε

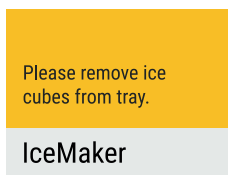

Σύρετε προς τα αριστερά.  
(Εμφανές μόνο σε συνδεδεμένο SmartDeviceBox.)

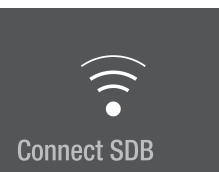

Fridge 5 °C  
 BioFresh-Plus 0 °C  
 Freezer -18 °C

Αγγίξτε για να ενεργοποιήσετε τις λειτουργίες.

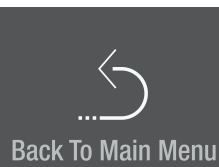

## Μενού Setup

Περιλαμβάνει τη ρύθμιση της φωτεινότητας οθόνης, Γλώσσα, μονάδες, την ενεργοποίηση του SmartDeviceBox και τις πληροφορίες συσκευής.

Αγγίξτε

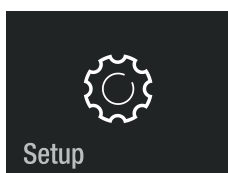

## Φωτεινότητα οθόνης

Αγγίξτε

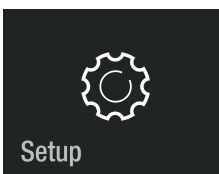

Σύρετε προς τα αριστερά.

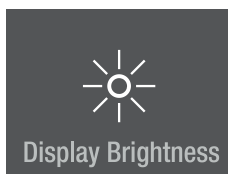

Αγγίξτε

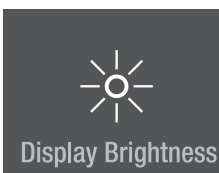

Σύρετε προς τα αριστερά.

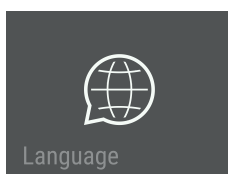

100 % = μέγιστη φωτεινότητα.  
 25 % = χαμηλότερη φωτεινότητα.  
 Σύρετε και αγγίξτε στην επιθυμητή τιμή.



Σύρετε προς τα αριστερά.

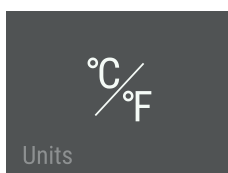

Σύρετε προς τα αριστερά.

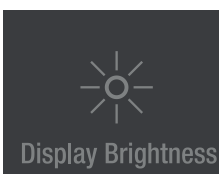

Σύρετε προς τα αριστερά.

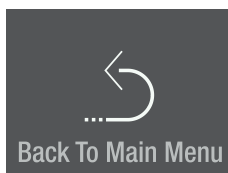

Αγγίξτε για να ενεργοποιήσετε τις λειτουργίες.

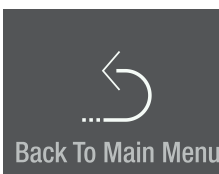

## Γλώσσα

Αγγίξτε



Για τη γλώσσα, σύρετε ή αγγίξτε



### Διαθέσιμες γλώσσες:

- Γερμανικά
- Πορτογαλικά (Βραζιλία)
- Γαλλικά
- Ισπανικά
- Ιταλικά
- Αγγλικά (Μ.Β.)
- Αγγλικά (Η.Π.Α.)
- Κινέζικα
- Ρώσικα

Σύρετε δύο φορές προς τα αριστερά.

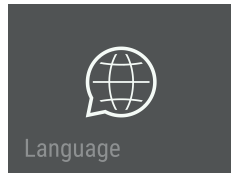

Αγγίξτε για να ενεργοποιήσετε τις λειτουργίες.

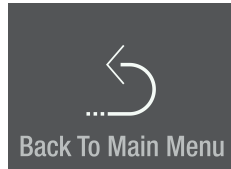

## μονάδες

Αγγίξτε

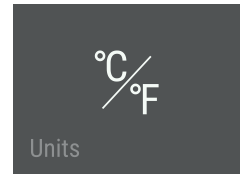

Σύρετε και αγγίξτε στην επιθυμητή μονάδα θερμοκρασίας

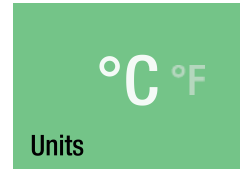

Σύρετε προς τα αριστερά.

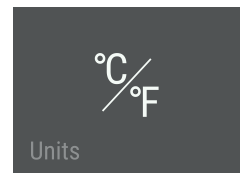

Αγγίξτε για να ενεργοποιήσετε τις λειτουργίες.

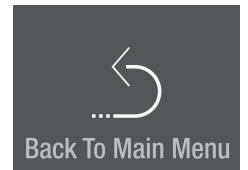

## SmartDeviceBox (δεν διατίθεται σε όλες τις χώρες)

Η συσκευή έχει προετοιμαστεί για ενσωμάτωση σε σύστημα Smart Home και για εκτεταμένες παροχές υπηρεσιών.

Περαιτέρω πληροφορίες σχετικά με τη διαθεσιμότητα και τις προϋποθέσεις καθώς και τις μεμονωμένες δυνατότητες μπορείτε να βρείτε στην ιστοσελίδα [smartdevice.liebherr.com](http://smartdevice.liebherr.com).

Κατεβάστε την εφαρμογή "SmartDevice" στην κινητή τελική συσκευή.

Εκκινήστε την εφαρμογή σε κινητές τελικές συσκευές και ακολουθήστε τις οδηγίες.

**Οι λειτουργίες SmartDevice δεν είναι διαθέσιμες σε όλες τις χώρες.**

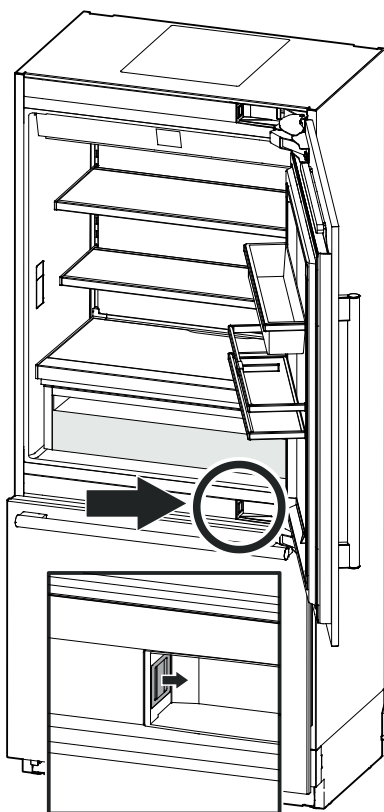

## Περιγραφή οθονών SmartDevice

Το SmartDeviceBox έχει συνδεθεί.

Hold to configure now.

SDB Inserted

Ένδειξη για έναρξη σύνδεσης WLAN.



Connect SDB

Το σύμβολο αναβοσβήνει.

Η σύνδεση με WLAN βρίσκεται σε εξέλιξη.



SDB Connecting

Εμφανίζονται τα δεδομένα εγγραφής του Router.

Router\_0123456789  
01234567890123456

Connecting to:

Η συσκευή έχει συνδεθεί με WLAN.



SDB Connected

Επαναφέρετε τη σύνδεση.

Reset SDB connection?  
Hold to reset.

Το μήνυμα αυτό πληροφορεί σχετικά με προβλήματα του Router ή του δικτύου.



No Connection

## Μηνύματα συναγερμού

### Συναγερμός ανοίγματος πόρτας

Η πόρτα συσκευής έμεινε ανοιχτή για περισσότερα από 60 δευτερόλεπτα.

#### Ενέργεια

Κλείνετε την πόρτα συσκευής.



### Συναγερμός σφάλματος ηλεκτρονικού συστήματος

Σφάλμα ηλεκτρονικού συστήματος.

Αγγίξτε



**Ενέργεια**  
Επικοινωνήστε με την υπηρεσία εξυπηρέτησης πελατών και αναφέρετε τον κωδικό σφάλματος που εμφανίζεται.

Αγγίξτε



Αγγίξτε

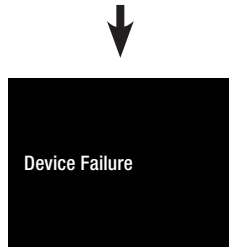

Πατήστε για περ. 2 δευτερόλεπτα, για διαβάσετε και πάλι τον κωδικό σφάλματος.



### Συναγερμός θερμοκρασίας

Αγγίξτε



Η εσωτερική θερμοκρασία υπήρξε πολύ υψηλή.

Αγγίξτε



Αγγίξτε

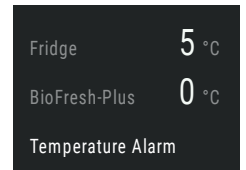

**Ενέργεια**  
Ελέγξτε την ποιότητα των αποθηκευμένων τροφίμων.

Η ένδειξη συναγερμού σβήνει αμέσως μόλις επιτευχθεί η ρυθμισμένη θερμοκρασία.

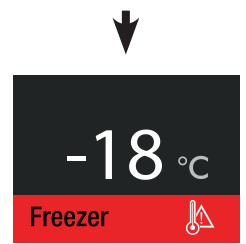

## Συναγερμός νερού

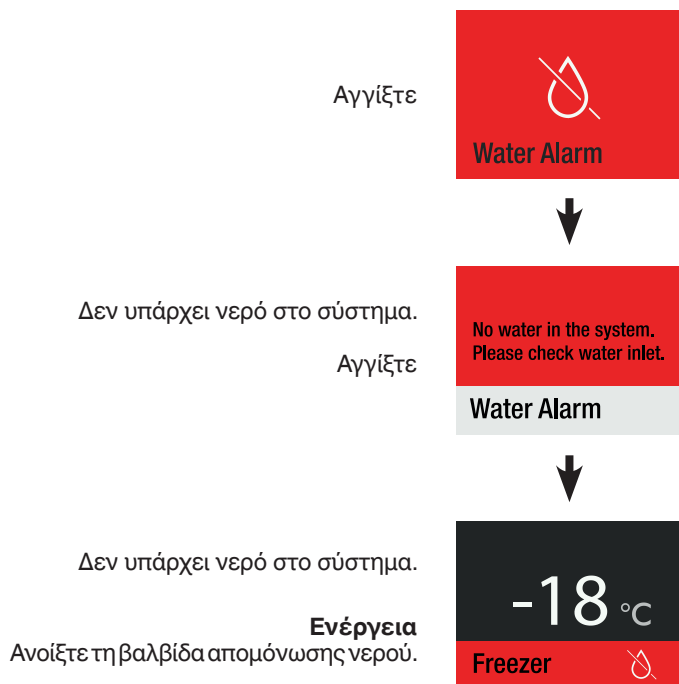

## Συναγερμός ρεύματος

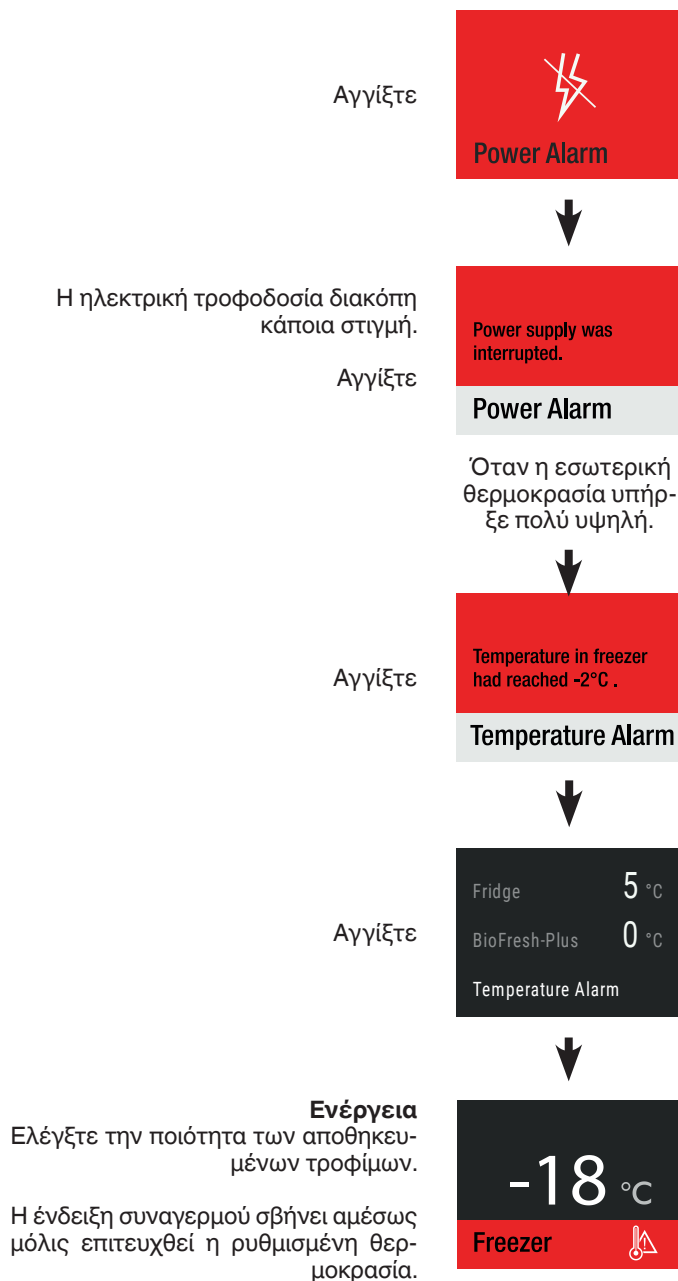

## Συναγερμός IceMaker

Αγγίξτε



### Ενέργεια

Επικοινωνήστε με την υπηρεσία εξυπηρέτησης πελατών και αναφέρετε τον κωδικό σφάλματος που εμφανίζεται.

Αγγίξτε



Το IceMaker είναι απενεργοποιημένο. Δεν είναι απαραίτητη η μεταφορά των προϊόντων σε ψύξη.



Στο μενού το IceMaker συνεχίζει να εμφανίζει σφάλμα, γεγονός που πρέπει να αντιμετωπίσει η υπηρεσία εξυπηρέτησης πελατών.



## Σφάλμα σύνδεσης

Αγγίξτε

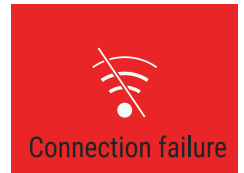

### Ενέργεια

Επικοινωνήστε με την υπηρεσία εξυπηρέτησης πελατών και αναφέρετε τον κωδικό σφάλματος που εμφανίζεται.

Αγγίξτε



Η σύνδεση είναι απενεργοποιημένη. Δεν είναι απαραίτητη η μεταφορά των προϊόντων σε ψύξη.

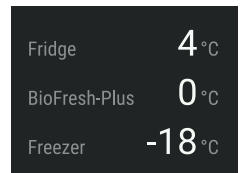

Στο μενού συνεχίζει να εμφανίζεται σφάλμα σύνδεσης, γεγονός που πρέπει να αντιμετωπίσει η υπηρεσία εξυπηρέτησης πελατών.

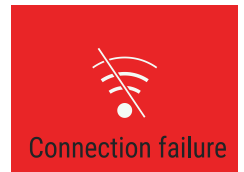

## Εξοπλισμός

Επανατοποθετήστε τα ράφια αποθήκευσης και τη θήκη πόρτας σύμφωνα με τις ανάγκες σε ότι αφορά στο ύψος.



**Κίνδυνος πρόκλησης τραυματισμού και βλάβης.**

**Μην προσπαθείτε να μετατοπίσετε ένα ράφι αποθήκευσης ή μια θήκη πόρτας με τρόφιμα ενώ πάνω υπάρχουν τρόφιμα.**

**Μετατοπίστε μόνο άδεια ράφια αποθήκευσης ή άδεια θήκη πόρτας.**

### Μετατόπιση ραφιών αποθήκευσης

#### Αφαίρεση

Ανυψώστε και αφαιρέστε τα ράφια αποθήκευσης.

#### Τοποθέτηση

Τοποθετήστε τα άγκιστρα του ραφιού αποθήκευσης στο επιθυμητό ύψος μέσα στα ανοίγματα των λωρίδων ασφάλισης και πιέστε προς τα κάτω.

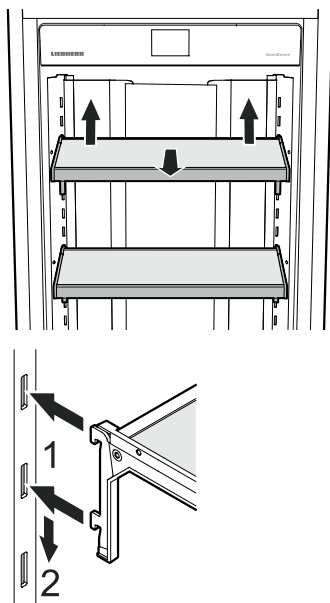

### Μετατόπιση θήκης πόρτας

#### Αφαίρεση

Ανυψώστε και αφαιρέστε τη θήκη πόρτας.

#### Τοποθέτηση

Τοποθετήστε τα άγκιστρα της θήκης πόρτας στο επιθυμητό ύψος μέσα στα ανοίγματα των λωρίδων ασφάλισης και πιέστε προς τα κάτω.

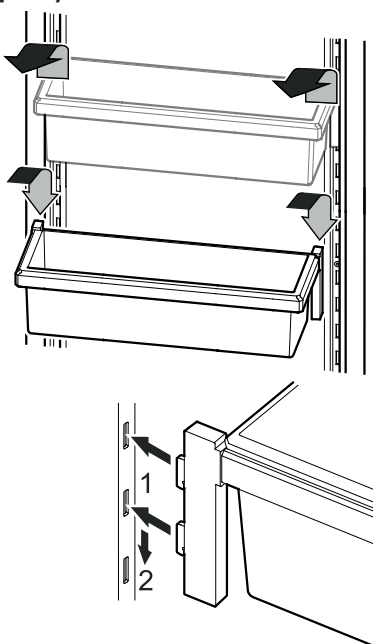

### Στήριγμα φιαλών \*

Οι φιάλες πρέπει να προστατευούνται κατά το άνοιγμα και το κλείσιμο της πόρτας από πτώση.

Ωθήστε το στήριγμα φιαλών στην επιθυμητή θέση.

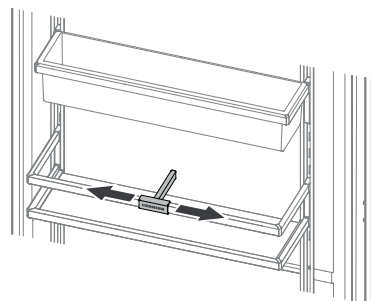

### Διάταξη τοποθέτησης μπουκαλιών

Η θέση που βρίσκεται πάνω από τα συρτάρια BioFresh μπορεί να χρησιμοποιηθεί για την οριζόντια αποθήκευση μπουκαλιών.

Αφαιρέστε τη γυάλινη πλάκα.

#### Σημείωση

Κατά την αποθήκευση φιαλών μεγάλου ύψους (μεγαλύτερο από 230 mm), πρέπει η θήκη μπουκαλιών να μετατοπιστεί σε θέση με μεγαλύτερο ύψος, προς αποφυγή συγκρούσεων.

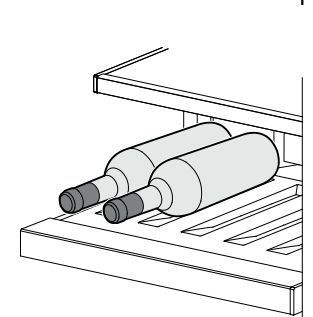
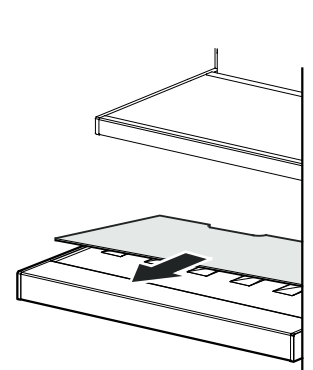

### Ψύκτης νερού

Πιέστε ένα ποτήρι πάνω στο κάτω μέρος του ψύκτη. Το πάνω μέρος μετακινείται προς τα έξω και το νερό ρέει μέσα στο ποτήρι.

(μέγ. διάρκεια λειτουργίας 2 λεπτά → χρόνος αναμονής πριν από εκ νέου χρήση 4 λεπτά)

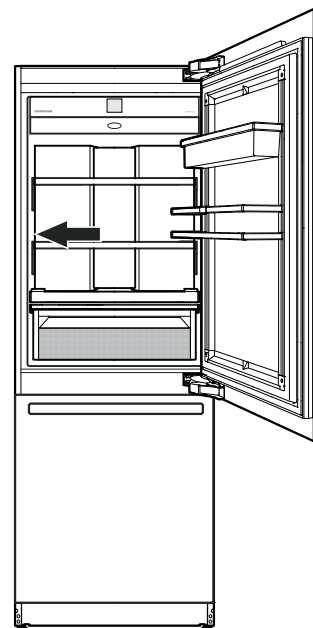
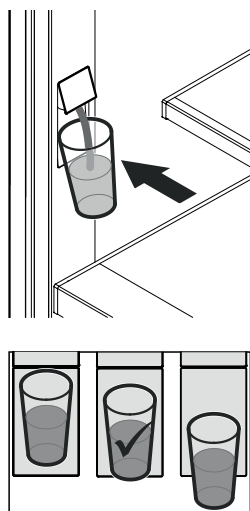

#### Σημείωση

Η θερμοκρασία του νερού εξαρτάται από τη ρύθμιση της συσκευής και τη θερμοκρασία παροχής νερού.

\* Ανάλογα με το μοντέλο και τις επιλογές

## Χώρος BioFresh-Plus

Ρυθμίστε τη θερμοκρασία στο εξάρτημα BioFresh-Plus σύμφωνα με το είδος των αποθηκευμένων τροφίμων. Βλέπε κεφάλαιο „Ρύθμιση θερμοκρασίας (Χώρος BioFresh-Plus)“.

Ρυθμίστε σε 0 °C (εργοστασιακή ρύθμιση), για να αποθηκεύσετε φρούτα, λαχανικά, κρέας, λουκάνικα ή γαλακτοκομικά προϊόντα.

Ρυθμίστε σε -2 °C, για να αποθηκεύσετε ψάρι ή θαλασσινά. Ο χρόνος αποθήκευσης ανέρχεται σε 3 ημέρες το πολύ.

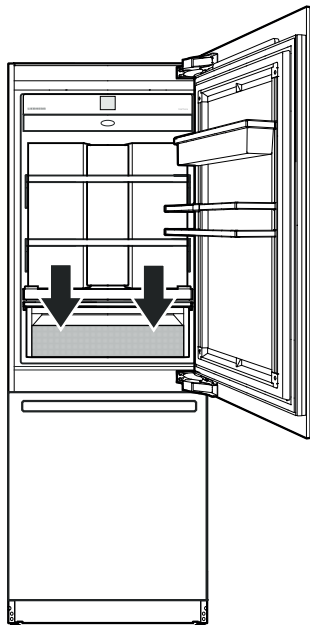

### Υποδείξεις

- Η υγρασία αέρα στο ερμάριο εξαρτάται από το ποσοστό υγρασίας του προς συντήρηση προϊόντος όπως επίσης και από τη συχνότητα ανοίγματος.
- Ο βαθμός φρεσκάδας και η ποιότητα των τροφίμων παίζουν αποφασιστικό ρόλο για τη διάρκεια συντήρησης.
- Συντηρείτε ασυσκευαστα ζωικά και φυτικά τρόφιμα ξεχωριστά, και τα ταξινομείτε διαλεγμένα στα συρτάρια. Εάν για λόγους οικονομίας χώρου πρέπει να συντηρηθούν μαζί, τότε τα αποθηκεύετε συσκευασμένα! Δεν επιτρέπεται να έρχονται σε άμεση επαφή διάφορα είδη κρέατος, πρέπει να διαχωρίζονται πάντα με συσκευασία. Με αυτό τον τρόπο αποφεύγετε την πρόωρη φθορά εξαιτίας μετάδοσης βακτηριδίων.
- Στον χώρο BioFresh-Plus δεν ανήκουν: Σκληρό τυρί, πατάτες, λαχανικά ευαίσθητα στο κρύο όπως αγγούρια, μελιτζάνες, αβοκάντο, πράσινες τομάτες, κολοκυθάκια, όλα τα τροπικά φρούτα όπως ανανάς, μπανάνες, γκρέιπ-φρουτ, πεπόνια, μάνγκο, παπάγιας κ.λπ.

## Καθαρισμός



### ΠΡΟΕΙΔΟΠΟΙΗΣΗ!

- Προς αποφυγή πρόκλησης τραυματισμών λόγω ηλεκτροπληξίας, πριν από τον καθαρισμό της συσκευής αποσυνδέστε το βύσμα ή απενεργοποιήστε την ασφάλεια.
- Προς αποφυγή πρόκλησης τραυματισμών ή βλαβών, μην χρησιμοποιείτε συσκευές καθαρισμού με ατμό για τον καθαρισμό της συσκευής.
- Προς αποφυγή βραχυκυκλωμάτων, προσέχετε κατά τον καθαρισμό της συσκευής ώστε να μην εισχωρεί καθόλου νερό μέσα στα ηλεκτρικά εξαρτήματα. Χρησιμοποιήστε υγρό σφουγγάρι ή πανί για την απομάκρυνση λεκέδων.

- Οι επιφάνειες, οι οποίες μπορεί να έρθουν σε επαφή με τρόφιμα και προσβάσιμα συστήματα απορροής, πρέπει να καθαρίζονται τακτικά!
- Αφαιρέστε τα τρόφιμα από τη συσκευή και φυλάσσετε τα σε ψυχρό σημείο.
- Πλύνετε ή καθαρίστε το σύστημα νερού μετά από 5 ημέρες χωρίς χρήση, βλέπε κεφάλαιο „Μενού συντήρησης“.
- Αφαιρέστε τα ράφια αποθήκευσης και τη θήκη πόρτας. Βλέπε κεφάλαιο „Εξοπλισμός“.

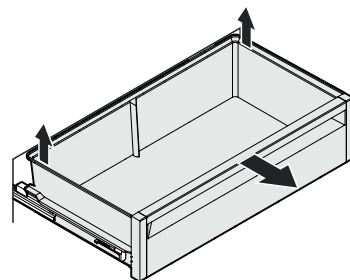

- Αφαιρείτε τα συρτάρια.

Τραβήξτε εντελώς προς τα πίσω το συρτάρι, ανυψώστε το στο πίσω μέρος και αφαιρέστε το.

- Ανυψώστε το συρτάρι κατάψυξης κάτω στη δεξιά και την αριστερή γωνία προς τα πάνω (1). Ωθήστε το δοχείο προς τα πίσω (2). Φέρτε το δοχείο σε εγκάρσια θέση και αφαιρέστε το (3).

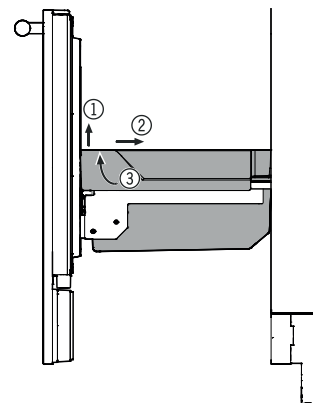

- Για τον καθαρισμό της γυάλινης πλάκας στο ράφι κατάψυξης πρέπει να αφαιρεθεί το πιο κάτω συρτάρι κατάψυξης.

- Καθαρίστε τον εσωτερικό χώρο και τα εξαρτήματα με χλιαρό νερό και λίγο απορρυπαντικό.

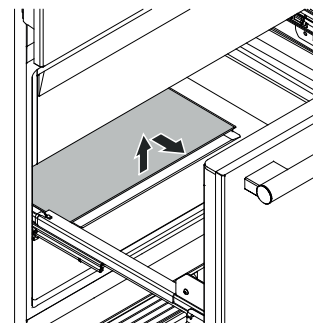

### Σημείωση

Απαγορεύεται η χρήση επιθετικών/διαβρωτικών αφρών, μη συμπυκνωμένων καθαριστικών μέσων και φυσικά καθαριστικών μέσων ή χημικών διαλυτών που περιέχουν κόκκους άμμου, χλωριούχα ή οξέα.



- Καθαρίζετε τις αφαιρούμενες ράγες με ένα ελαφρά νοτισμένο πανί.

### Σημείωση

Απαγορεύεται να καταλήξει νερό καθαρισμού μέσα στις οδηγήσεις ραγών.

- Στεγνώστε καλά όλα τα σημεία με ένα πανί.

- Μην καταστρέψετε ή αφαιρείτε την πινακίδα τύπου στην εσωτερική πλευρά της συσκευής. Είναι σημαντική για την υπηρεσία εξυπηρέτησης πελατών.

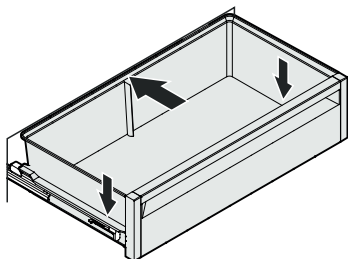
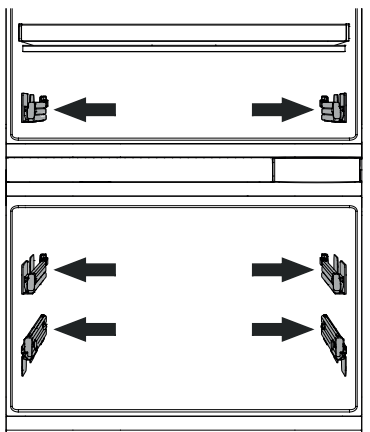

- Τοποθετείτε τα συρτάρια.

Τραβήξτε εντελώς προς τα έξω τις αφαιρούμενες ράγες. Τοποθετήστε το συρτάρι πάνω στις ράγες και σπρώξτε το εντελώς προς τα μέσα.

- Τοποθετήστε όλα τα εξαρτήματα και τοποθετήστε εκ νέου τα τρόφιμα. Βλέπε κεφάλαιο „Εξοπλισμός“.
- Ενεργοποιήστε τη συσκευή.

## Μενού συντήρησης

Η συντήρηση μπορεί να πραγματοποιηθεί ανεξάρτητα από τα προδιαγραφόμενα, τακτικά διαστήματα. Το μενού συντήρησης περιλαμβάνει τα παρακάτω βήματα.

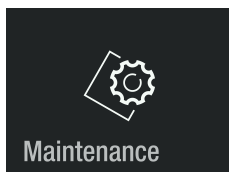

**Πλήρης καθαρισμός**  
Για την ολοκληρωμένη συντήρηση της συσκευής.

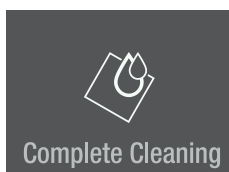

Please replace water and air filters.  
Hold to continue.

Please run 1.5L of water through the dispenser.  
Hold to reset timer.

Clean vent grill in the plinth of your appliance.

**Καθαρισμός ψύκτης νερού**  
Για τη διακοπή της τροφοδοσίας νερού, με σκοπό τον καθαρισμό του στομίου ψύκτη νερού.



Please clean water dispenser.  
Hold to activate water dispenser.

**Νέο φίλτρο νερού**  
Για πλύσιμο και επαναφορά διαστήματος συντήρησης.

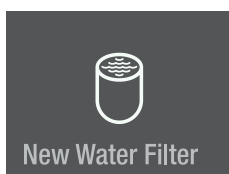

Please replace water filter.  
Hold To continue.

Please run 1.5L of water through the dispenser.  
Hold to reset timer.

**Νέο φίλτρο αέρα**  
Για επαναφορά διαστήματος συντήρησης.

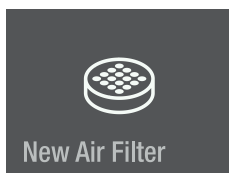

Please replace air filter.  
Hold to reset timer.

**Καθαρισμός πλύσης**  
Για πλύσιμο ψύκτη νερού, εάν δεν χρησιμοποιήθηκε για μεγάλο χρονικό διάστημα.

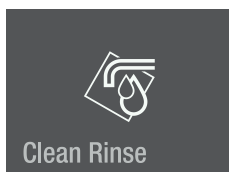

Please run 1.5L of water through the dispenser.

Επιστροφή σε κύριο μενού.

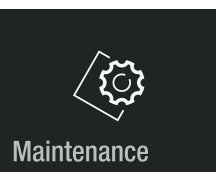
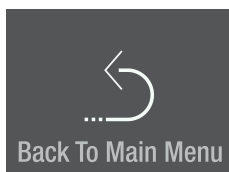

## Συντήρηση

### Νέο φίλτρο νερού

Το ενσωματωμένο φίλτρο νερού συλλαμβάνει τις συγκεντρώσεις στο νερό και μειώνει τη γεύση χλωρίου.

#### Σημείωση

Προς αποφυγή μείωσης στη ροή του νερού του ψύκτη νερού, πρέπει να αλλάζετε το φίλτρο νερού τουλάχιστον κατά τα αναφερόμενα διαστήματα συντήρησης.

Σε περίπτωση εμφανούς μείωσης στη ροή του νερού πρέπει να αλλάξετε πρόωρα το φίλτρο νερού.

#### Σημείωση

Κατά την αφαίρεση ή την τοποθέτηση του φίλτρου δεν είναι απαραίτητη η απενεργοποίηση της τροφοδοσίας νερού.

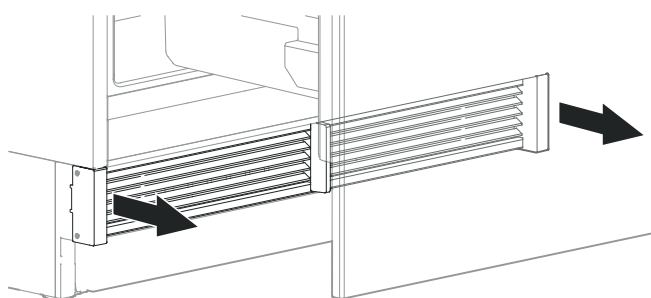

Αφαιρέστε το πλέγμα αερισμού.

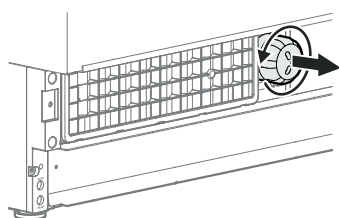

Στρέψτε το φίλτρο νερού αριστερόστροφα και αφαιρέστε το.

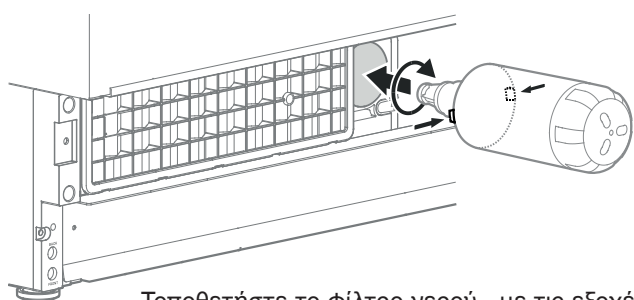

Τοποθετήστε το φίλτρο νερού - με τις εξοχές σε οριζόντια θέση - έως το σημείο αναστολής και στρέψτε δεξιόστροφα, έως ότου ασφαλίσει.

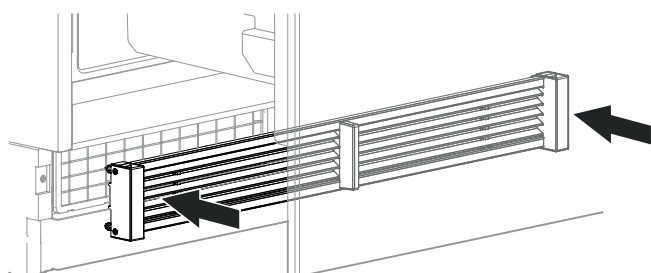

Συναρμολογήστε το πλέγμα αερισμού.

Αγγίξτε



Please replace water filter. Hold To continue.

Πατήστε για περ. 2 δευτ.



Please run 1.5L of water through the dispenser. Hold to reset timer.

Πατήστε για περ. 2 δευτ.

Γεμίστε με περ. 1,5 l νερό τον ψύκτη και κατόπιν απορρίψτε το.

Το χρονικό διάστημα για την αλλαγή φίλτρου νερού επαναφέρεται.

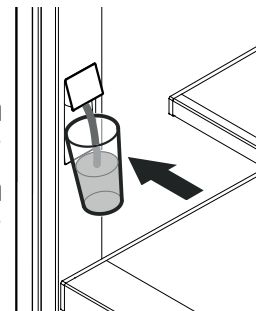

Σύρετε 3 φορές προς τα αριστερά.



Αγγίξτε για να εγκαταλείψετε το μενού.

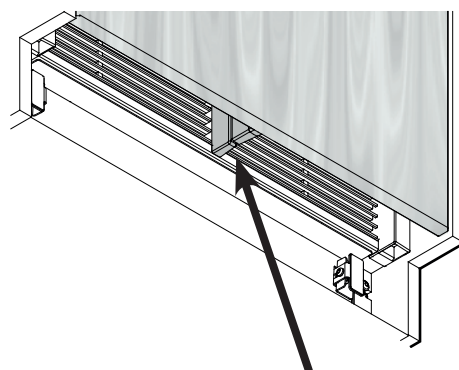
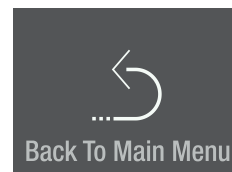

Ελέγξτε ότι δεν υπάρχει κενό μεταξύ του διαχωριστή αέρα της συσκευής και του διαχωριστή αέρα της πόρτας.

#### Σημείωση

Σε περίπτωση εσφαλμένης συναρμολόγησης του πλέγματος αερισμού, δημιουργείται ένα κενό.

## Καθαρισμός ψύκτη

Μπορείτε να καθαρίσετε το άνοιγμα του ψύκτη και το περιβάλλον του χωρίς να αποσυνδέσετε τη συσκευή από το ηλεκτρικό δίκτυο.

Αγγίξτε



Μήνυμα

Please clean water dispenser.  
Hold to activate water dispenser.

Η τροφοδοσία νερού έχει διακοπεί.

- Πιέστε το κάτω μέρος του ψύκτη έτσι ώστε το πάνω μέρος να εξέλθει.
- Καθαρίστε το στόμιο νερού και το περιβάλλον του.
- Απελευθερώστε το κάτω μέρος του ψύκτη.



Πατήστε για περ. 2 δευτ.

Please clean water dispenser.  
Hold to activate water dispenser.



Ο ψύκτης νερού βρίσκεται εκ νέου σε κατάσταση λειτουργικής ετοιμότητας.



## Νέο φίλτρο αέρα

Το φίλτρο αέρα απορροφά οσμές από τον εσωτερικό χώρο συσκευής. Πρέπει να αντικαθίσταται τουλάχιστον κατά τα αναφερόμενα διαστήματα συντήρησης.

Αγγίξτε

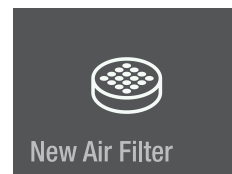

Μήνυμα

Please replace air filter.  
Hold to reset timer.

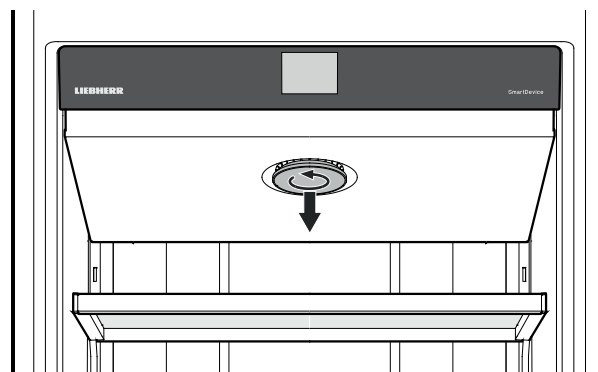

Στρέψτε το κάλυμμα αριστερόστροφα και αφαιρέστε το.

Στρέψτε το φίλτρο αέρα αριστερόστροφα και αφαιρέστε το.

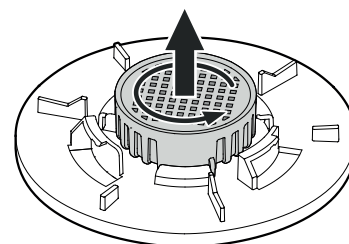

Τοποθετήστε νέο φίλτρο αέρα και στρέψτε δεξιόστροφα, έως ότου ασφαλίσει.

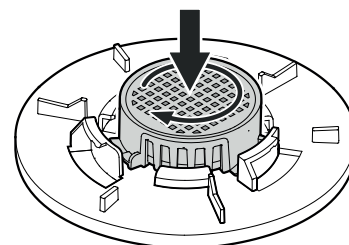

Όταν η ροή του νερού δεν είναι πλέον ομοιόμορφη, πρέπει να αντικατασταθεί το φίλτρο μπαταρίας (βλέπε δεδομένα επικοινωνίας στην πίσω πλευράς αυτών των οδηγιών).

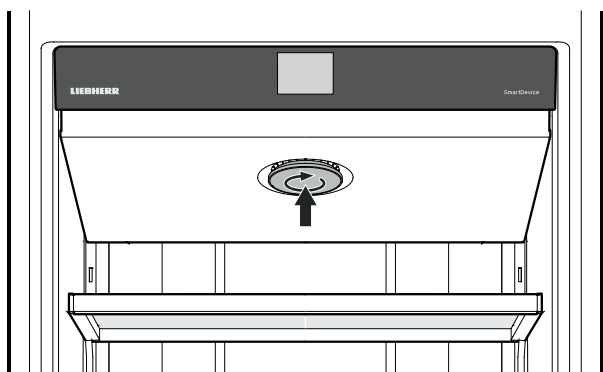

Τοποθετήστε το κάλυμμα και στρέψτε δεξιόστροφα, έως ότου ασφαλίσει.

Πατήστε για περ. 2 δευτ.  
Το διάστημα συντήρησης για την αλλαγή φίλτρου αέρα επαναφέρεται.

Please replace air filter.  
Hold to reset timer.

Σύρετε δύο φορές προς τα αριστερά.



New Air Filter

Αγγίξτε για να εγκαταλείψετε το μενού.



Back To Main Menu

### Καθαρισμός πλύσης

Όταν ο ψύκτης νερού δεν χρησιμοποιηθεί για μία εβδομάδα ή περισσότερο, πλύνετε τον αγωγό νερού.

Αγγίξτε



Clean Rinse

Μήνυμα

Please run 1.5L of water through the dispenser.

Γεμίστε με περ. 1,5 l νερό τον ψύκτη και κατόπιν απορρίψτε το.

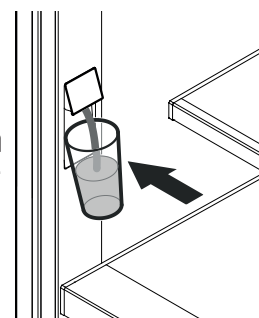

Πατήστε για περ. 2 δευτ.

Please run 1.5L of water through the dispenser.

Σύρετε προς τα αριστερά.



Clean Rinse

Αγγίξτε για να εγκαταλείψετε το μενού.



Back To Main Menu

### Καθαρισμός φίλτρου σκόνης

Καθαρίζετε το φίλτρο σκόνης στην περιοχή βάσης κατά τα αναφερόμενα διαστήματα συντήρησης.

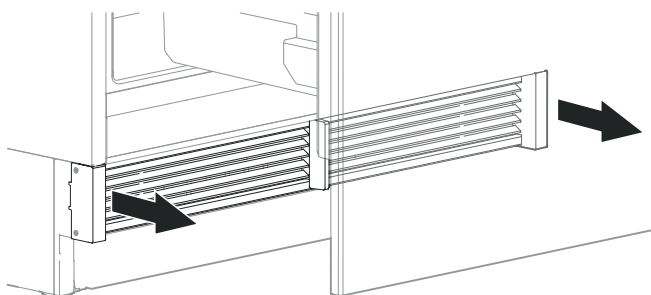

Αφαιρέστε το πλέγμα αερισμού.

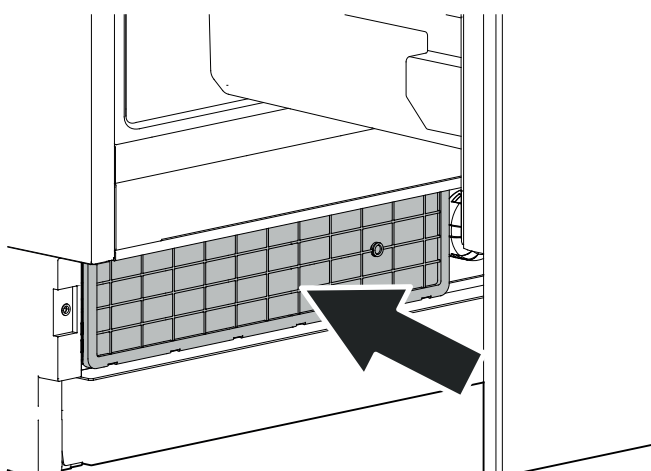

Καθαρίστε το φίλτρο σκόνης με ηλεκτρική σκούπα.

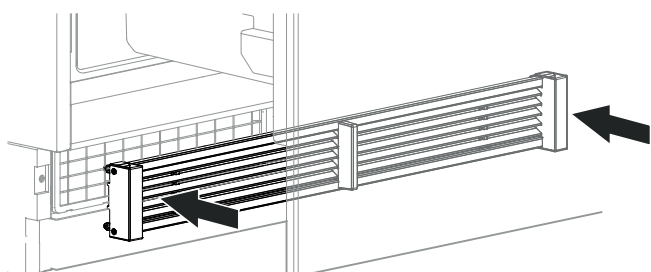

Συναρμολογήστε το πλέγμα αερισμού.

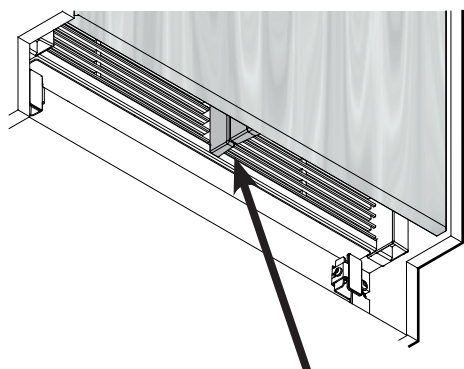

Ελέγξτε ότι δεν υπάρχει κενό μεταξύ του διαχωριστή αέρα της συσκευής και του διαχωριστή αέρα της πόρτας.

#### Σημείωση

Σε περίπτωση εσφαλμένης συναρμολόγησης του πλέγματος αερισμού, δημιουργείται ένα κενό.

## Πρόσθετες λειτουργίες

Προσαρμογή θερμοκρασίας BioFresh  
Προσαρμογή θερμοκρασίας BioFresh-Plus  
Ρύθμιση πίεσης νερού  
Χειρισμός θέρμανσης (μόνο ECBN 9673 / ECBN.. 99.3)  
Χειροκίνητη ενεργοποίηση λειτουργίας απόψυξης  
Επαναφορά σε εργοστασιακή ρύθμιση  
DemoMode

Αγγίξτε

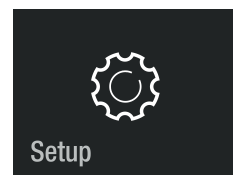

Σύρετε προς τα δεξιά.

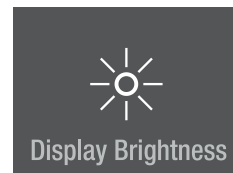

Πατήστε για περ. 2 δευτ.

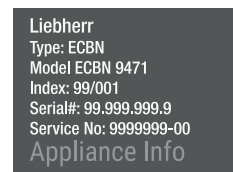

Σύρετε προς τα αριστερά ή προς τα δεξιά.

Καταχωρήστε τον κωδικό **151**. Σε περίπτωση καταχώρησης εσφαλμένου κωδικού, η ένδειξη επιστρέφει στις πληροφορίες συσκευής.

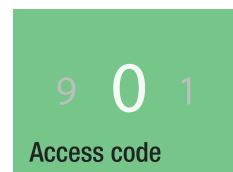

Πλοηγηθείτε στο μενού.

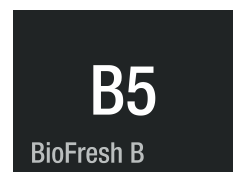

### Προσαρμογή θερμοκρασίας BioFresh (δεξιά πλευρά συρταριού)

Η θερμοκρασία στο συρτάρι παραμένει σταθερή σε περ. 0 °C. Μπορεί ωστόσο να ρυθμιστεί σε ελαφρώς θερμότερη ή ψυχρότερη τιμή.



#### ΕΠΙΜΕΛΕΙΑ!

**Σε περίπτωση τιμών B4 - B1, ενδέχεται η θερμοκρασία μέσα στα ράφια να είναι μικρότερη από 0 °C. Τα τρόφιμα ενδέχεται να καταψυχθούν.**

#### Σημείωση

Μην αυξάνετε ή μειώνετε σε μέγεθος μεγαλύτερο του ενός βήματος.

Ελέγξτε τη θερμοκρασία στον χώρο BioFresh-Plus κατά τις επόμενες ημέρες. Εάν συνεχίζει να μην είναι η επιθυμητή, αυξήστε ή μειώστε την τιμή εκ νέου κατά ένα ακόμα βήμα.

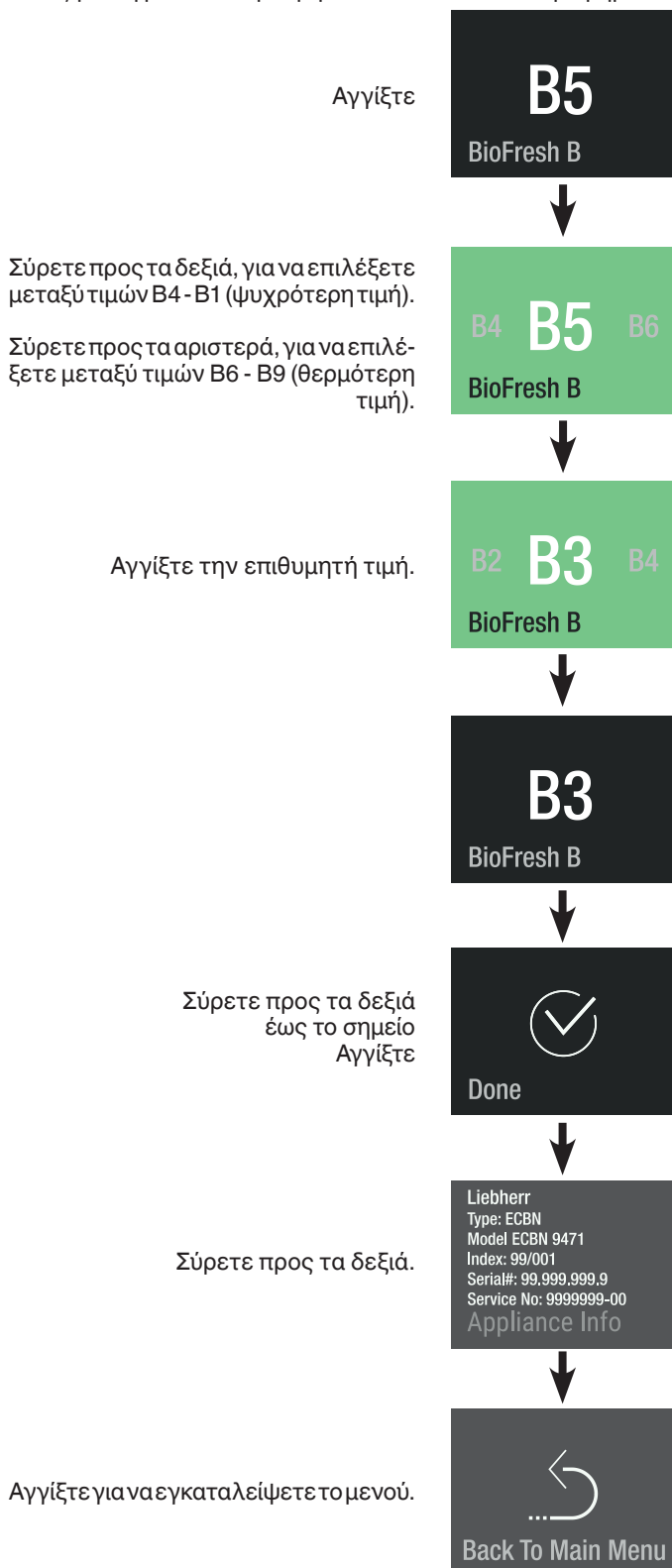

### Προσαρμογή θερμοκρασίας BioFresh-Plus (αριστερή πλευρά συρταριού)

Η θερμοκρασία στο συρτάρι μπορεί να επιλεγθεί μεταξύ τιμών 0 °C και -2 °C. Οι δύο σταθερές ρυθμίσεις θερμοκρασίας μπορεί να ρυθμιστούν σε ελαφρώς θερμότερη ή ψυχρότερη τιμή.

#### Σημείωση

Μην αυξάνετε ή μειώνετε σε μέγεθος μεγαλύτερο του ενός βήματος.

Ελέγξτε τη θερμοκρασία στον χώρο BioFresh-Plus κατά τις επόμενες ημέρες. Εάν συνεχίζει να μην είναι η επιθυμητή, αυξήστε ή μειώστε την τιμή εκ νέου κατά ένα ακόμα βήμα.

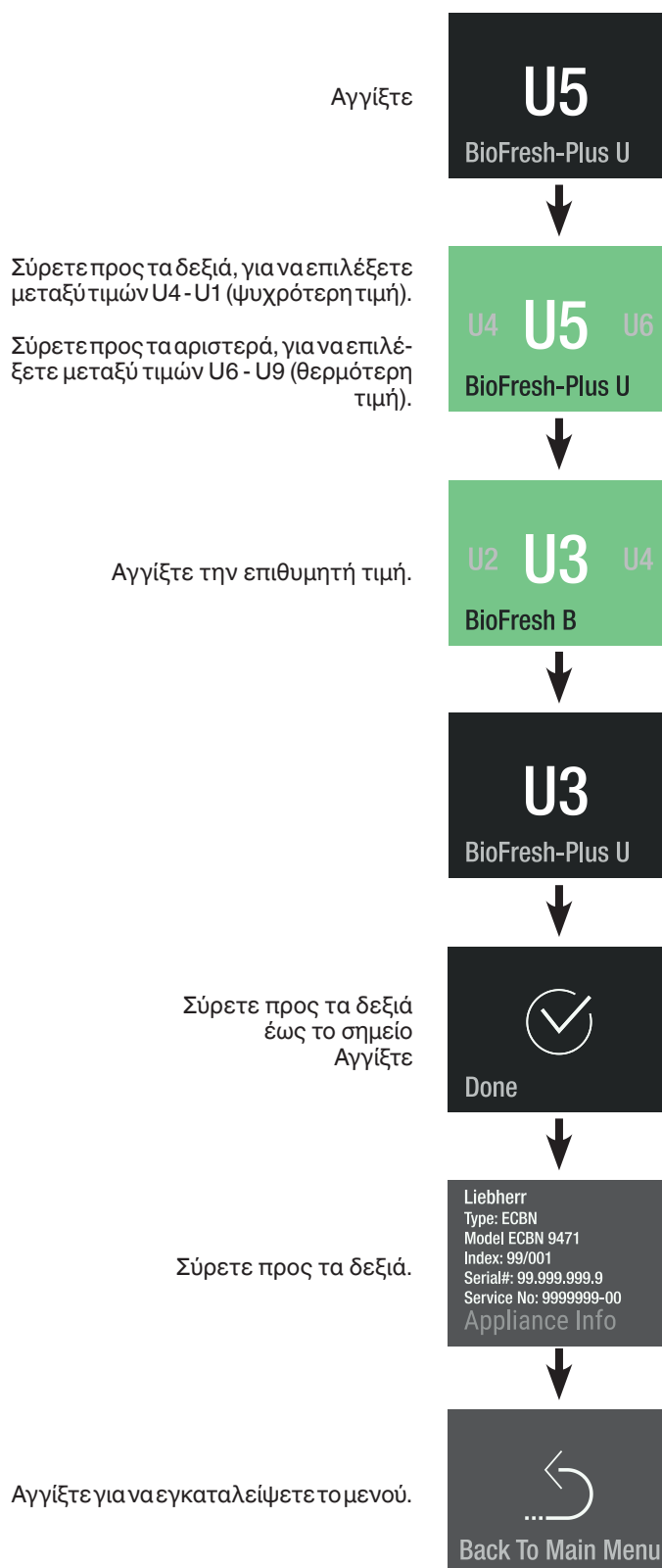

## Πίεση νερού

Εάν τα παγάκια που παράγει το IceMaker είναι πολύ μικρά (οι πρώτες παρτίδες είναι πάντα μικρότερες), μπορεί να ρυθμιστεί η ποσότητα παροχής νερού.

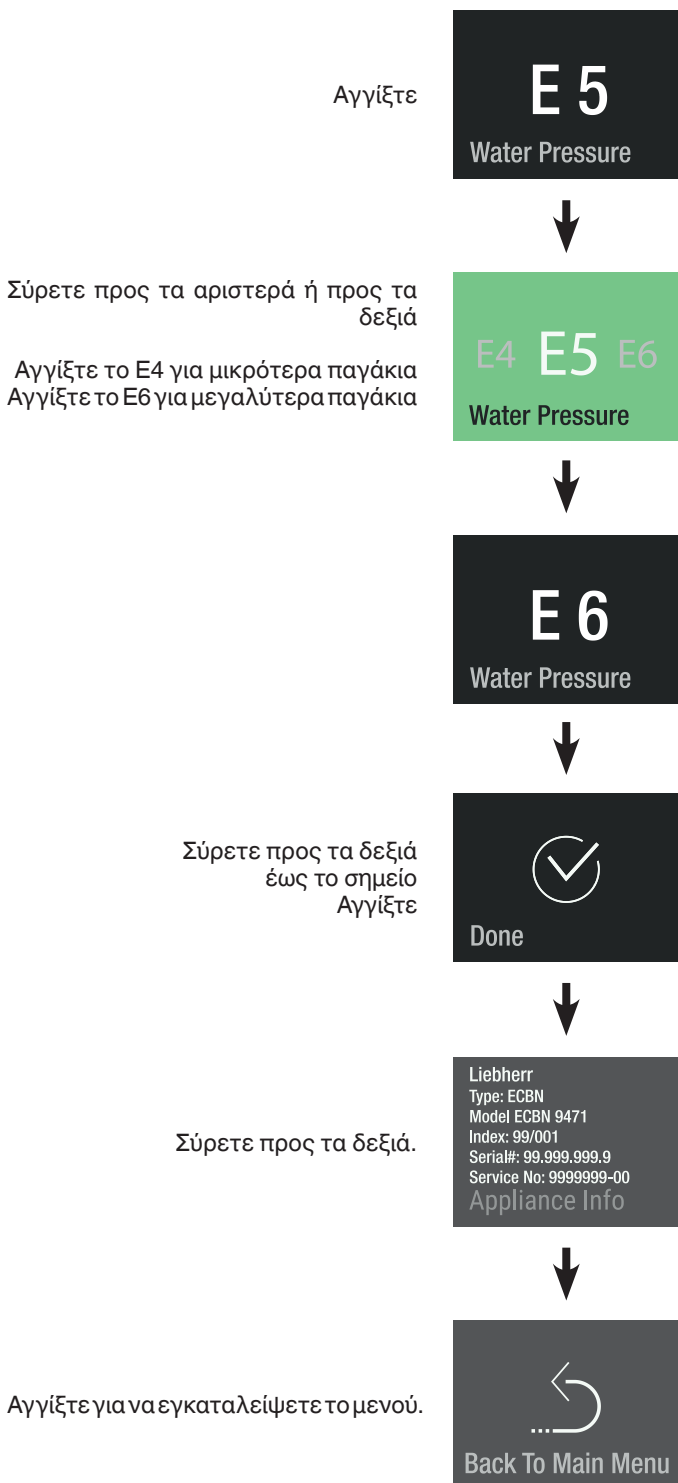

## Χειρισμός θέρμανσης (μόνο ECBN 9673 / ECBN.. 99.3)

Σε περίπτωση που στο στεγανοποιητικό των πορτών χώρου ψύξης σχηματιστεί νερό συμπύκνωσης, μπορείτε να το εξαφανίσετε ενεργοποιώντας τη θέρμανση στεγανοποιητικού.

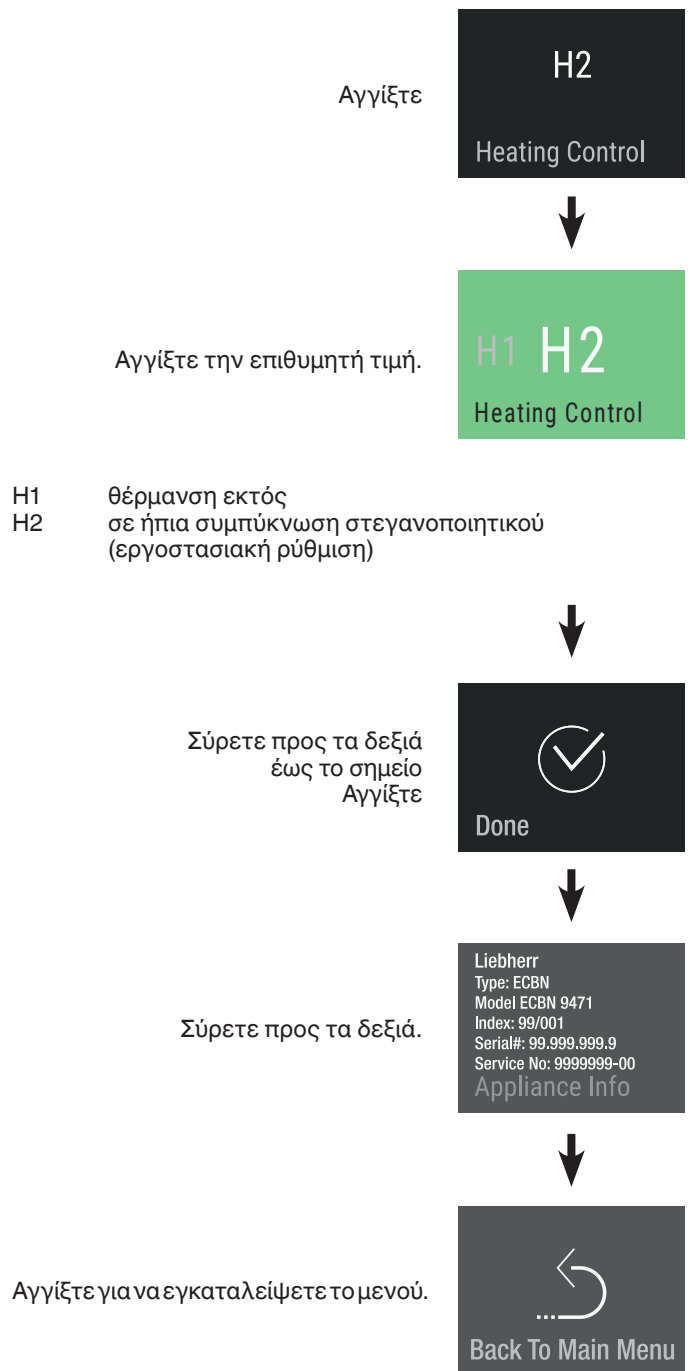

## Σημείωση

Μην αυξάνετε το μέγεθος για περισσότερα από ένα βήματα τη φορά. Εάν η ρυθμισμένη τιμή είναι πολύ υψηλή, ενδέχεται να υπερχειλίσει η παγοκυψέλη του IceMaker.

Ελέγχετε το μέγεθος του πάγου κατά τις επόμενες ημέρες. Εάν τα παγάκια συνεχίζουν να είναι μικρότερα από το επιθυμητό, αυξήστε την τιμή και πάλι κατά ένα βήμα.



## Χειροκίνητη απόψυξη

Η συσκευή αποψύχεται αυτόματα. Οι εφαρμογές σέρβις μπορούν να ενεργοποιήσουν χειροκίνητα τη λειτουργία απόψυξης.

### Χώρος κατάψυξης

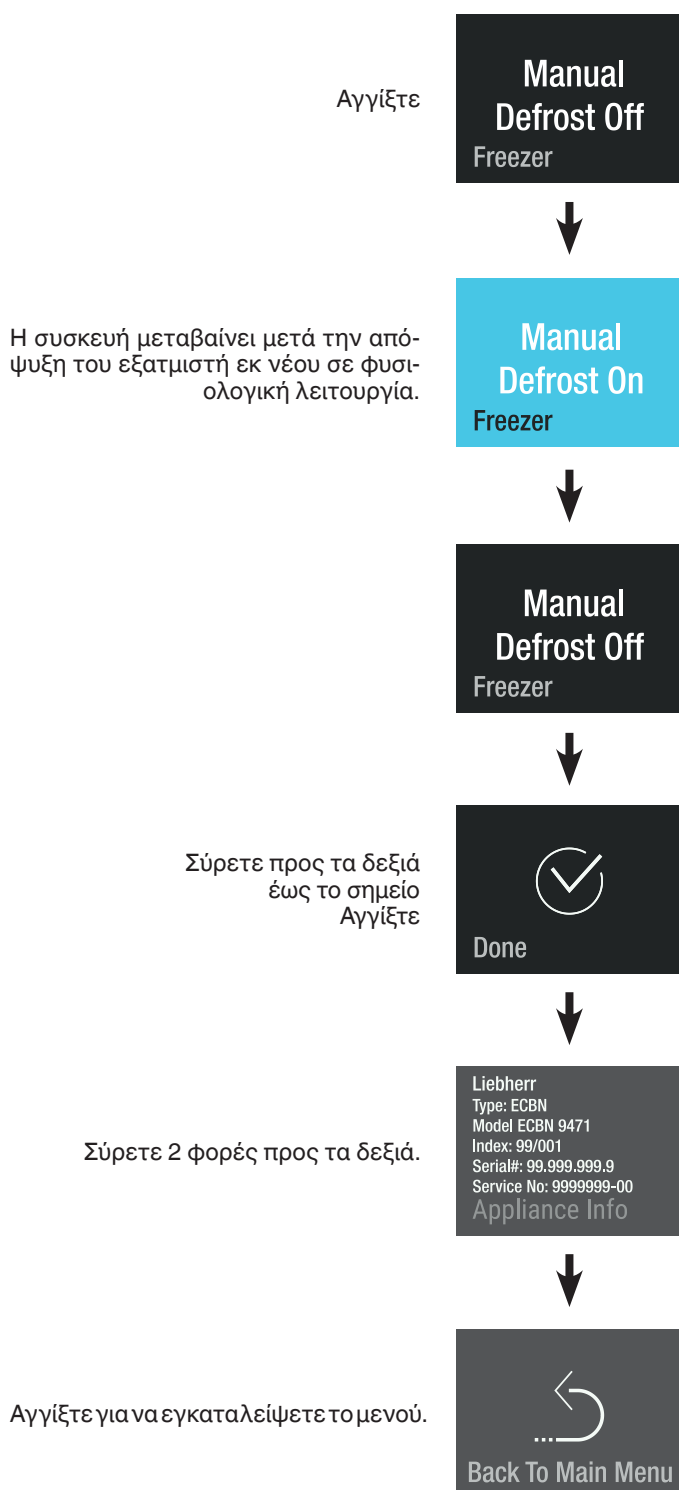

### Χώρος ψύξης

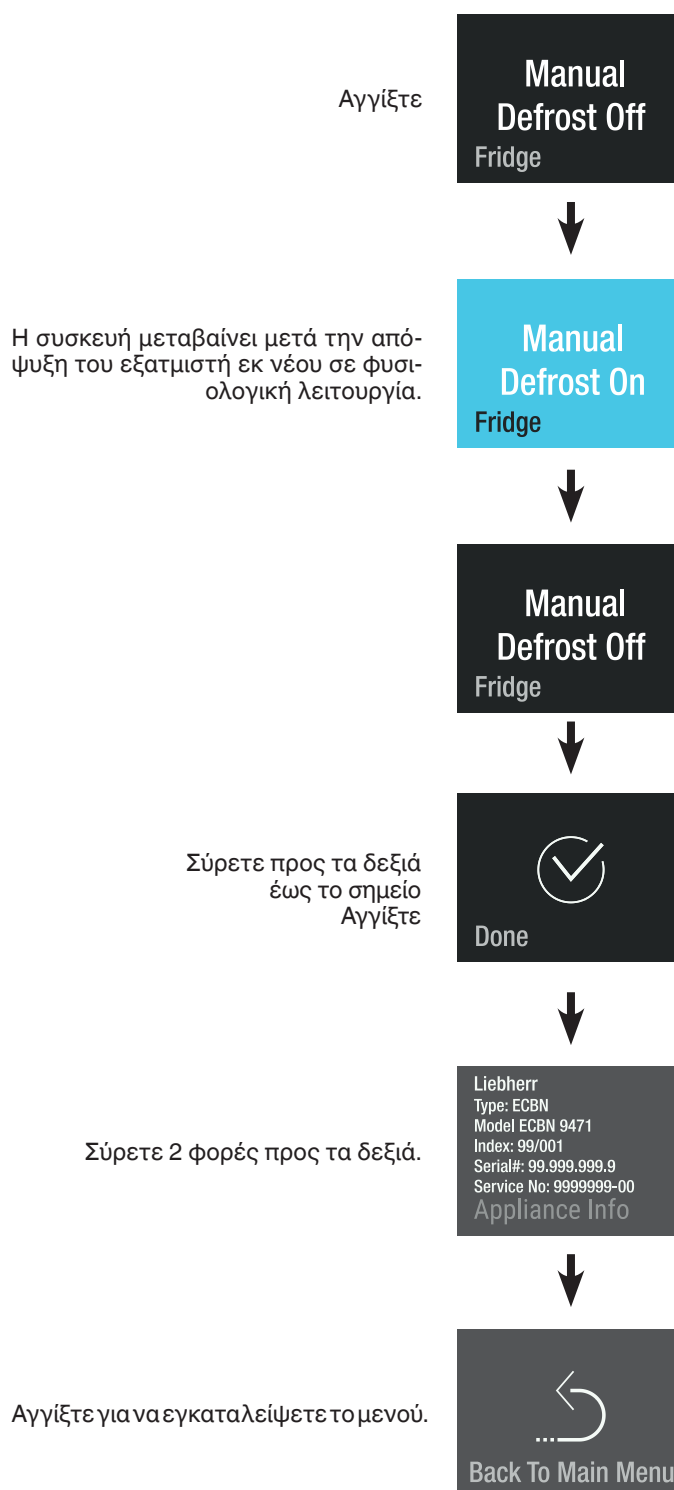

## Επαναφορά

Με τη λειτουργία αυτή, είναι δυνατή η επαναφορά του ηλεκτρονικού χειρισμού στις εργοστασιακές ρυθμίσεις.



## DemoMode

Η λειτουργία DemoMode μπορεί να ενεργοποιηθεί για την παρουσίαση της φυσιολογικής λειτουργίας της συσκευής σε εκθέσεις ή σε καταστήματα.

### Ενεργοποίηση λειτουργίας DemoMode



## Απενεργοποίηση λειτουργίας DemoMode



## Εξοικονόμηση ενέργειας

- Προσέχετε να εξασφαλίζεται πάντα καλός αερισμός και εξαερισμός της συσκευής. Μην καλύπτετε τα ανοίγματα ή τα πλέγματα εξαερισμού.
- Διατηρείτε πάντα ελεύθερα τα ανοίγματα του ανεμιστήρα.
- Μην τοποθετείτε τη συσκευή σε θέση με άμεση επίδραση ηλιακής ακτινοβολίας ή δίπλα σε κουζίνα, θερμαντικό σώμα ή άλλη παρόμοια συσκευή.
- Η κατανάλωση ενέργειας εξαρτάται από τις συνθήκες τοποθέτησης π.χ. τη θερμοκρασία περιβάλλοντος.
- Ανοίγετε τη συσκευή για όσο το δυνατόν μικρότερο διάστημα.
- Τοποθετείτε τα τρόφιμα ταξινομημένα.
- Να φυλάσσετε όλα τα τρόφιμα καλά συσκευασμένα και καλυμμένα. Αποτρέπεται ο σχηματισμός πάχνης.
- Τοποθέτηση ζεστών φαγητών: αφήστε τα πρώτα να κρυσώσουν ως τη θερμοκρασία δωματίου.
- Ξεπαγώστε τα προϊόντα βαθιάς κατάψυξης στον χώρο ψύξης.
- Εκκενώστε και απενεργοποιήστε τον χώρο ψύξης σε περίπτωση παρατεταμένων διακοπών.

## Αντιμετώπιση προβλημάτων

**Είναι πιθανό να μπορείτε να διορθώσετε τα ακόλουθα σφάλματα ελέγχοντας τις πιθανές αιτίες ο ίδιος.**

### Η συσκευή δεν λειτουργεί:

- Είναι η συσκευή ενεργοποιημένη κανονικά;
- Είναι το φως κανονικά στην πρίζα;
- Είναι η ασφάλεια εντάξει;

### Έντονος θόρυβος λειτουργίας:

- Μήπως η συσκευή δεν εδράζεται σταθερά στο δάπεδο;
- Μήπως ο συμπιεστής προκαλεί κραδασμούς στα κοντινά έπιπλα ή αντικείμενα; Παρακαλούμε σημειώστε ότι θόρυβοι από το υγρό του κυκλώματος ψύξης δεν μπορούν να αποφευχθούν.

### Η θερμοκρασία δεν είναι αρκετά χαμηλή:

- Έχει ρυθμιστεί σωστά η θερμοκρασία (βλέπε „Ρύθμιση θερμοκρασίας“);
- Μήπως έχετε τοποθετήσει πάρα πολλά νωπά τρόφιμα στη συσκευή;
- Μήπως το θερμόμετρο δεν δείχνει σωστή ένδειξη θερμοκρασίας;
- Αερίζεται επαρκώς η συσκευή;
- Μήπως η συσκευή έχει εγκατασταθεί πολύ κοντά σε κάποια πηγή θερμότητας;

Όταν δεν υπάρχει καμία από τις παραπάνω αιτίες και δεν μπορείτε να επιδιορθώσετε μόνοι σας τη βλάβη, απευθυνθείτε στο πλησιέστερο τμήμα εξυπηρέτησης πελατών. Αναφέρετε τον τύπο της συσκευής (1), τον αριθμό ευρετηρίου (2) και τον αριθμό της συσκευής (3) όπως δίνονται στην ετικέτα τύπου.

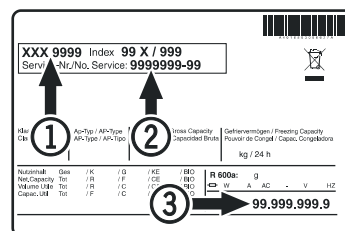

Η θέση της ετικέτας τύπου αναφέρεται στο κεφάλαιο „Περιγραφή συσκευής“.

## Απενεργοποίηση της συσκευής

Αν η συσκευή πρόκειται να μείνει κλειστή για μεγάλο χρονικό διάστημα:

Απενεργοποιήστε το IceMaker με τον τρόπο που περιγράφεται στο κεφάλαιο "Απενεργοποίηση του IceMaker".

απενεργοποιήστε τη συσκευή και αποσυνδέστε την από το ρεύμα ή αφαιρέστε την ασφάλεια.

Καθαρίστε τη συσκευή και αφήστε την πόρτα ανοιχτή, προκειμένου να αποτρέψετε τη δημιουργία οσμών.

Η συσκευή είναι σύμφωνη με τις σχετικές προβλέψεις ασφαλείας και οδηγίες της EE 2014/35/EE, 2014/30/EE, 2009/125/EK και 2011/65/EE.



**Liebherr Hausgeräte Lienz GmbH**

Dr.-Hans-Liebherr-Strasse 1

A-9900 Lienz

Österreich

[www.liebherr.com](http://www.liebherr.com)

---

---

---

---