

Οδηγίες χρήσης

Συντηρητής κρασιού

Πριν από τη θέση σε λειτουργία, διαβάστε τις οδηγίες χρήσης

Σελίδα 10

EL

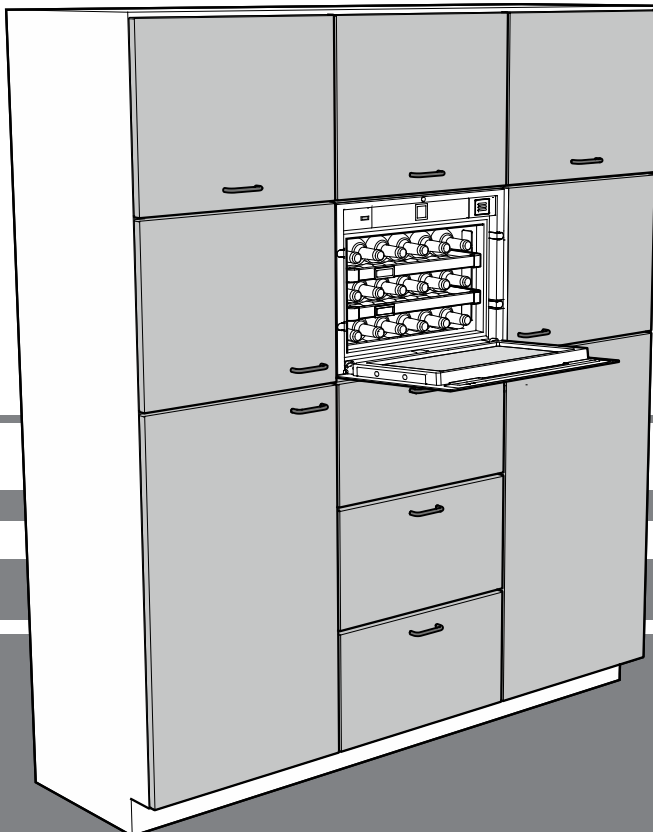

7084 159-00

WKEgb 582, WKEgw 582

LIEBHERR

Περιεχόμενα

Περιγραφή συσκευής	10
Παρατηρήσεις για τη διάθεση των υλικών	10
Υποδείξεις ασφάλειας και προειδοποίησης.....	11
Πεδίο χρήσης της συσκευής	11
Βάση δεδομένων EPREL.....	11
Κλιματική κλάση.....	12
Τοποθέτηση	12
Ηλεκτρική σύνδεση.....	12
Μηχανισμός ανοίγματος πόρτας (TipOpen)	12
Στοιχεία λειτουργίας και ελέγχου	13
Ενεργοποίηση και απενεργοποίηση συσκευής	13
Ρύθμιση θερμοκρασίας.....	13
Αποθήκευση κρασιού.....	14
Συναγερμός ανοίγματος πόρτας.....	14
Συναγερμός θερμοκρασίας	14
Ανεμιστήρας	14
Ασφάλεια για παιδιά	14
Εσωτερικός φωτισμός.....	15
Σκίτσα φύλαξης	15
Ανταλλαγή αέρα μέσω φίλτρου ενεργού άνθρακα	16
Καθαρισμός.....	16
Αντιμέτωπιση προβλημάτων.....	17
Απενεργοποίηση της συσκευής.....	17

Παρατηρήσεις για τη διάθεση των υλικών



Η συσκευή αυτή περιέχει ακόμη υλικά που μπορούν να χρησιμοποιηθούν και δεν πρέπει να διατίθενται με άλλα μη διαχωρισμένα απορρίμματα. Η απόρριψη των παλαιών συσκευών πρέπει να γίνεται με επαγγελματικό και σωστό τρόπο σύμφωνα με τους ισχύοντες τοπικούς κανονισμούς και νόμους.

Μην προκαλείτε ζημιές στο κύκλωμα του ψυκτικού μέσου κατά τη μεταφορά της παλιάς συσκευής προς απόρριψη, ώστε να μην διαρρεύσει ανεξέλεγκτα το περιεχόμενο ψυκτικό μέσο (πληροφορίες στην ετικέτα τύπου) και το λάδι.

- Θέστε τη συσκευή εκτός δυνατότητας χρήσης.
- Τραβήξτε το φιν από την πρίζα.
- Κόψτε το καλώδιο σύνδεσης.



ΠΡΟΕΙΔΟΠΟΙΗΣΗ

Κίνδυνος ασφυξίας από το υλικό συσκευασίας και τις μεμβράνες!

Μην αφήνετε τα παιδιά να παίζουν με τα υλικά συσκευασίας.

Μεταφέρετε το υλικό συσκευασίας σε ένα επίσημο σημείο συλλογής.

Περιγραφή συσκευής

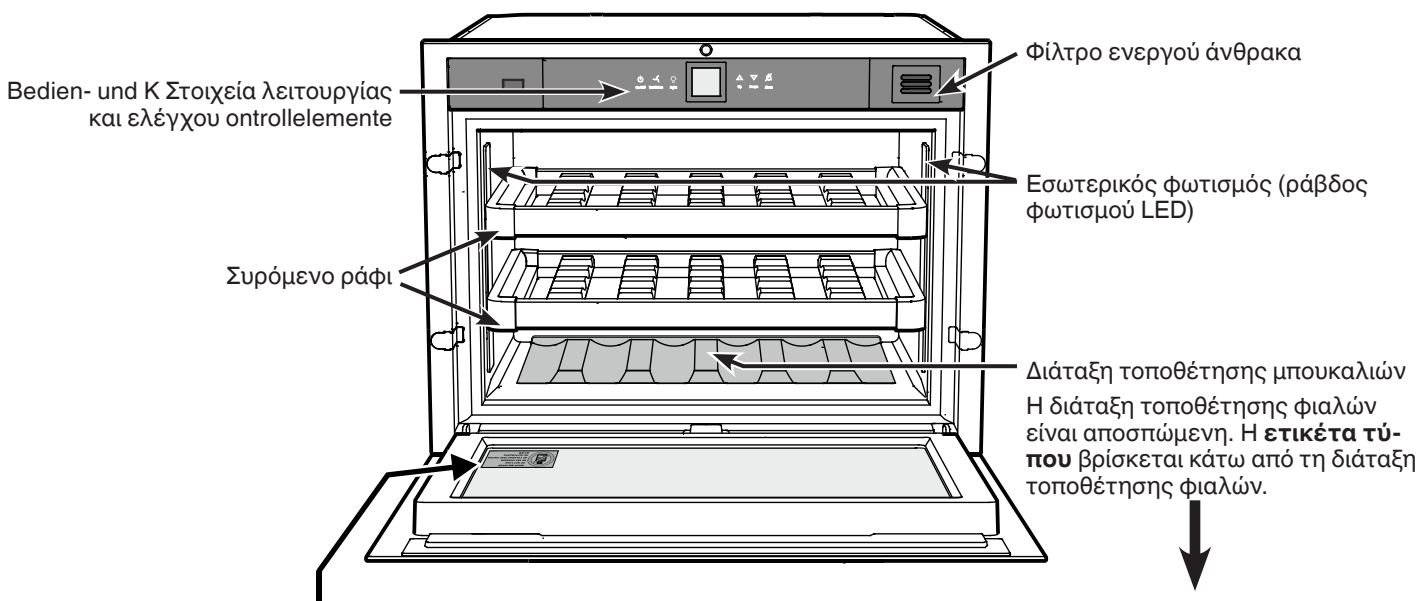

⚠ ΕΠΙΜΕΛΕΙΑ

Κίνδυνος βλάβης και πρόκλησης τραυματισμού.

Μην καταπονείτε την πόρτα με βάρος όταν είναι ανοιχτή!

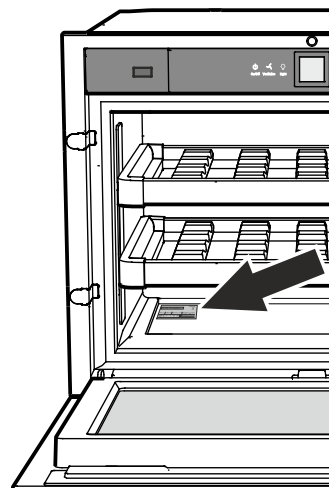

Υποδείξεις ασφάλειας και προειδοποίησης

- Για να αποφύγετε τραυματισμό ή ζημιά της μονάδας, θα πρέπει δύο άτομα να βγάλουν τη συσκευή από τη συσκευασία της και να την εγκαταστήσουν.
- Σε περίπτωση βλάβης της συσκευής, επικοινωνήστε με τον προμηθευτή πριν συνδέσετε τη συσκευή.
- Για να είναι εγγυημένη η ασφαλής λειτουργία, εξασφαλίστε ότι η συσκευή έχει ρυθμιστεί και συνδεθεί σύμφωνα με όσα περιγράφονται σε αυτές τις οδηγίες χρήσης.
- Σε περίπτωση βλάβης, αποσυνδέετε τη συσκευή από την παροχή ρεύματος. Βγάλτε το βύσμα ή απενεργοποιήστε ή αφαιρέστε την ασφάλεια.
- Όταν αποσυνδέετε τη συσκευή τραβήξτε το φις και όχι το καλώδιο.
- Οποιαδήποτε επισκευή και εργασία στη συσκευή θα πρέπει να εκτελείται μόνο από το τμήμα εξυπηρέτησης πελατών, δεδομένου ότι η μη εξουσιοδοτημένη χρήση θα μπορούσε να αποδειχθεί εξαιρετικά επικίνδυνη για τον χρήστη. Το ίδιο ισχύει και για την αλλαγή του καλωδίου τροφοδοσίας.
- Αποφύγετε την είσοδο γυμνής φλόγας ή πηγών ανάφλεξης στη συσκευή. Κατά τη μεταφορά και τον καθαρισμό, προσέξτε ώστε να μη κτυπηθούν οι σωλήνες του κυκλώματος ψύξης. Σε περίπτωση διαφυγής ψυκτικού, απομακρύνετε κάθε γυμνή φλόγα ή πηγή ανάφλεξης από την πηγή της διαρροής, αποσυνδέστε τη συσκευή από την παροχή και αερίστε τον χώρο καλά.
- Μη πατάτε στη βάση, τα συρτάρια ή τις πόρτες και μην τα χρησιμοποιείτε για τη στήριξη αντικειμένων.
- Αυτή η συσκευή είναι κατάλληλη για παιδιά έως ηλικίας 8 ετών και άτομα με μειωμένη σωματική, αισθητηριακή ή διανοητική λειτουργία, ή άτομα, τα οποία δεν διαθέτουν επαρκή πείρα και γνώση, εφόσον τα συγκεκριμένα άτομα επιβλέπονται ή έλαβαν οδηγίες για την ασφαλή χρήση της συσκευής και κατανοούν τους συνεπαγόμενους κινδύνους. Τα παιδιά απαγορεύεται να παίζουν με τη συσκευή. Ο καθαρισμός και η συντήρηση εκ μέρους του χρήστη δεν μπορεί να πραγματοποιηθεί από παιδιά χωρίς επίβλεψη.
- Αποφύγετε τη συνεχή επαφή του δέρματος με κρύες επιφάνειες ή με κρύα ή καταψυγμένα προϊόντα. Ενδέχεται να προκληθούν πόνοι, αίσθημα μούδιασμα ή κρυοπαγήματα. Σε περίπτωση επαφής με το δέρμα για μεγάλο διάστημα, προβλέψτε μέτρα προστασίας, π.χ. χρησιμοποιήστε γάντια.

- Μην καταναλώνετε τρόφιμα που έχουν μείνει αποθηκευμένα για μεγάλο χρονικό διάστημα, καθώς υπάρχει κίνδυνος τροφικής δηλητηρίασης.
- Μην αποθηκεύετε στη συσκευή εκρηκτικά υλικά ή σπρέι με εύφλεκτα προωθητικά αέρια, όπως βουτάνιο, προπάνιο, πεντάνιο, κ.λπ. Τα ηλεκτρικά στοιχεία μπορεί να προκαλέσουν ανάφλεξη του αερίου που έχει διαρρεύσει. Μπορείτε να αναγνωρίσετε αυτά τα σπρέι από τα περιεχόμενα στην ετικέτα ή το σύμβολο της φλόγας.
- Μην χρησιμοποιείτε ηλεκτρικές συσκευές στο εσωτερικό της συσκευής.
- Η συσκευή έχει σχεδιαστεί για χρήση σε κλειστούς χώρους. Μην χρησιμοποιείτε τη συσκευή σε ανοιχτούς χώρους ή σε σημεία με υγρασία και περιοχές που εκτινάσσονται σταγονίδια νερού.
- Η ράβδος φωτισμού LED στη συσκευή χρησιμεύει στον φωτισμό του εσωτερικού χώρου συσκευής.
- Κατά τη μεταφορά ή τη λειτουργία της συσκευής σε υψόμετρο μεγαλύτερο από 1500 m από την επιφάνεια της θάλασσας ενδέχεται να σπάσει ο υαλοπίνακας της πόρτας εξαιτίας της μειωμένης ατμοσφαιρικής πίεσης. Τα θραύσματα είναι κοφτερά και ενδέχεται να προκαλέσουν σοβαρούς τραυματισμούς.

Πεδίο χρήσης της συσκευής

Η συσκευή είναι αποκλειστικά κατάλληλη για τη φύλαξη κρασιού σε σπίτια ή σε περιβάλλον παρόμοιο ενός σπιτιού. Σε αυτό περιλαμβάνεται η χρήση

- σε κουζίνες προσωπικού, σε ξενώνες με πρωινό,
- από πελάτες σε εξοχικά πανδοχεία, ξενοδοχεία, μοτέλ και άλλα καταλύματα,
- σε κέτερινγκ ή παρόμοια υπηρεσία σε χονδρικό εμπόριο.

Χρησιμοποιείτε τη συσκευή αποκλειστικά σε οικιακό πλαίσιο. Δεν επιτρέπεται οποιοδήποτε άλλο είδος χρήσης.

Η συσκευή δεν είναι κατάλληλη για αποθήκευση και ψύξη φαρμάκων, πλάσματος αίματος, εργαστηριακών σκευασμάτων ή παρόμοιων ουσιών και προϊόντων που υπόκεινται στην Οδηγία για ιατρικά προϊόντα 2007/47/ΕΚ. Η εσφαλμένη χρήση της συσκευής μπορεί να προκαλέσει ζημιές στα αποθηκευμένα είδη ή να οδηγήσει στην αλλοίωσή τους.

Επιπλέον, η συσκευή δεν είναι κατάλληλη για λειτουργία σε εκρήξιμες ατμόσφαιρες.

Βάση δεδομένων EPREL

Από 1η Μαρτίου 2021 θα μπορείτε να βρείτε τις πληροφορίες σχετικά με την ενεργειακή επισήμανση και τις απαιτήσεις οικολογικού σχεδιασμού στην ευρωπαϊκή βάση δεδομένων για τα προϊόντα (EPREL). Ο ακόλουθος σύνδεσμος <https://eprel.ec.europa.eu/> θα σας οδηγήσει στην τράπεζα δεδομένων για τα προϊόντα.xxxProduktdatenbank siehe oben Εκεί θα σας ζητηθεί όπως καταχωρήσετε το αναγνωριστικό μοντέλου. Μπορείτε να βρείτε το αναγνωριστικό μοντέλου στην πινακίδα τύπου.

Κλιματική κλάση

Η κλιματική κλάση προσδιορίζει τη θερμοκρασία χώρου εντός της οποίας επιτρέπεται η λειτουργία της συσκευής, ώστε να επιτυγχάνεται η πλήρης ψυκτική απόδοση.

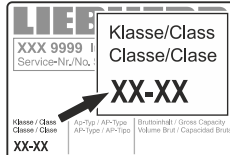

Η κλιματική κλάση αναφέρεται στην ετικέτα τύπου.

Η θέση της ετικέτας τύπου αναφέρεται στο κεφάλαιο **Περιγραφή συσκευής**.

Κλιματική κλάση Θερμοκρασία χώρου

SN	+10 °C έως +32 °C
N	+16 °C έως +32 °C
ST	+16 °C έως +38 °C
T	+16 °C έως +43 °C
SN-ST	+10 °C έως +38 °C
SN-T	+10 °C έως +43 °C

Δεν επιτρέπεται η λειτουργία της συσκευής εκτός των αναφερόμενων θερμοκρασιών χώρου!

Τοποθέτηση

- Αποφύγετε την τοποθέτηση σε χώρους με άμεση ηλιακή ακτινοβολία, δίπλα από φούρνο, θέρμανση και παρόμοια.
- Μην καλύπτετε τα ανοίγματα ή τα πλέγματα εξαερισμού.
- Το πρότυπο EN 378 ορίζει ότι ο χώρος εγκατάστασης της συσκευής θα πρέπει να έχει όγκο 1 m³ ανά 8 g ψυκτικού R 600a που χρησιμοποιείται στη συσκευή, προκειμένου να αποτρέπεται ο σχηματισμός εύφλεκτων μιγμάτων αερίων σε περίπτωση διαρροής από το ψυκτικό κύκλωμα. Η ποσότητα του ψυκτικού δίνεται από την ετικέτα τύπου.

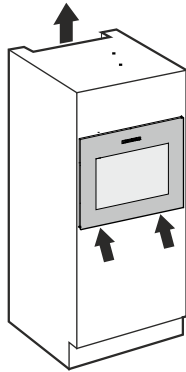

Ηλεκτρική σύνδεση

Η λειτουργία της συσκευής επιτρέπεται μόνο με **εναλλασσόμενο ρεύμα**.

Η επιτρεπτή τάση και συχνότητα αναφέρονται στην ετικέτα τύπου. Η θέση της ετικέτας τύπου αναφέρεται στο κεφάλαιο **Περιγραφή συσκευής**.

Η πρίζα πρέπει να έχει γειωθεί σύμφωνα με τους κανονισμούς και να διαθέτει ηλεκτρική ασφάλεια.

Το ρεύμα διακοπής της ασφάλειας πρέπει να κυμαίνεται μεταξύ 10 A και 16 A.

Η πρίζα δεν επιτρέπεται να βρίσκεται πίσω από τη συσκευή και πρέπει να είναι εύκολα προσβάσιμη.

Η συσκευή δεν επιτρέπεται να συνδέεται μέσω καλωδίου επιμήκυνσης ούτε μέσω πολύπριζου.

Μη χρησιμοποιείτε αυτόνομο αντιστροφέα τάσης (μετατροπή συνεχούς ρεύματος σε εναλλασσόμενο ή/και τριφασικό ρεύμα) ή φις εξοικονόμησης ενέργειας. Κίνδυνος πρόκλησης βλάβης στο ηλεκτρονικό κύκλωμα!

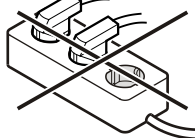

Μηχανισμός ανοίγματος πόρτας (TipOpen)

Στην κατάσταση παράδοσης, η λειτουργία TipOpen είναι απενεργοποιημένη.

Η λειτουργία TipOpen πρέπει μετά τον εντοιχισμό στην εσοχή να ενεργοποιηθεί πατώντας το πλήκτρο Εντός/Εκτός, βλέπε οδηγίες εντοιχισμού.

Άνοιγμα πόρτας

Πιέστε ελαφρώς την πόρτα στο πάνω αριστερό μέρος και αφήστε την ελεύθερη.

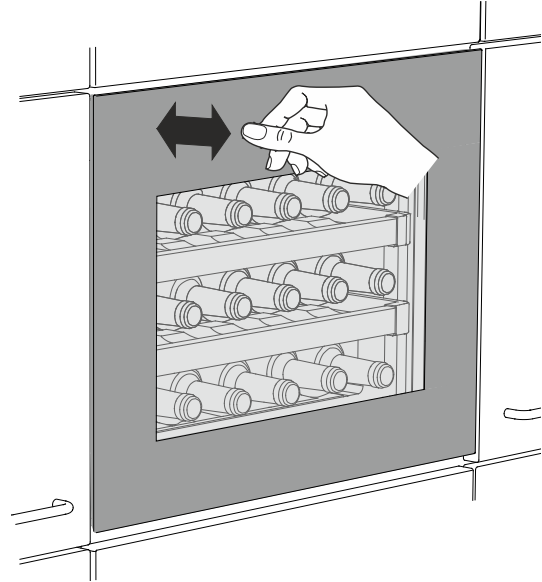

Η πόρτα ανοίγει με τη βοήθεια της ράβδου ώθησης κατά περ. 5 cm.

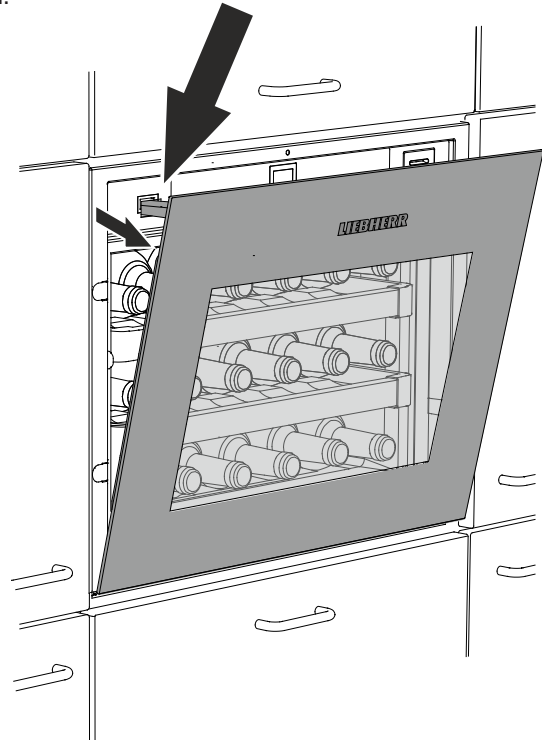

Κατόπιν μπορείτε να ανοίξετε εντελώς την πόρτα.

Σημείωση

Η πόρτα κλείνει αυτόματα μετά από περ. 3 δευτερόλεπτα, εάν δεν ανοίξει εντελώς.

Υπόδειξη για κύκλους ανοίγματος πόρτας

Όταν η πόρτα είναι κλειστή, είναι δυνατό το εκ νέου άνοιγμα της λειτουργίας TipOpen μόνο μετά από 3 δευτερόλεπτα.

Σημαντικές υποδείξεις

Απαγορεύεται η λειτουργία της συσκευής κοντά σε μαγνητικά πεδία ή μην τοποθετείτε μαγνητικά αντικείμενα κοντά στη συσκευή.

Ενδέχεται να ανοίξει αθέμιτα η πόρτα.

Μην μπλοκάρτε ή μην συγκρατείται την πόρτα κατά τη διάρκεια της διαδικασίας ανοίγματος!

Εάν η πόρτα μπλοκάρει ή συγκρατηθεί κατά τη διάρκεια της διαδικασίας ανοίγματος, ενεργοποιείται η εσωτερική σύζευξη ασφάλειας.

Αυτό έχει ως αποτέλεσμα δυνατούς, επαναλαμβανόμενους χαρακτηριστικούς ήχους ανοίγματος.

Μην καταπονείτε την πόρτα με βάρος όταν είναι ανοιχτή!

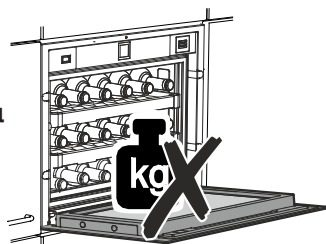

Μην μπλοκάρτε ή μην συγκρατείται την ράβδο ώθησης κατά τη διάρκεια της διαδικασίας ανοίγματος!

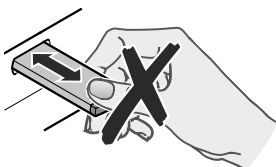

Εάν η ράβδος ώθησης μπλοκάρει κατά τη διάρκεια της διαδικασίας κλεισίματος, δεν θα έρχεται πλέον στην αρχική της θέση.

Στην αρχική θέση, η ράβδος ώθησης είναι ισοσταθμισμένη με την μπροστινή πλευρά της συσκευής.

Επαναφορά ράβδου ώθησης στην αρχική θέση

Αφαιρέστε το βύσμα, αναμείνατε για περ. 5 δευτερόλεπτα και συνδέστε το εκ νέου.

Η ράβδος ώθησης επιστρέφει στην αρχική της θέση.

Στοιχεία λειτουργίας και ελέγχου

Το ηλεκτρονικό πεδίο χειρισμού διαθέτει "Χωρική τεχνολογία αφής". Η όποια λειτουργία μπορεί να ενεργοποιηθεί αγγίζοντας το εκάστοτε σύμβολο.

Το ακριβές σημείο επαφής βρίσκεται μεταξύ του συμβόλου και της επιγραφής  On/Off

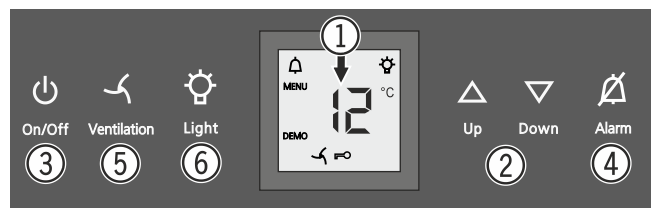

- (1) Ένδειξη θερμοκρασίας
- (2) Πλήκτρο ρύθμισης θερμοκρασίας
- (3) Πλήκτρο On/Off
- (4) Πλήκτρο διακοπής συναγερμού
- (5) Πλήκτρο ανεμιστήρα
- (6) Πλήκτρο On/Off Εσωτερικός φωτισμός

Σύμβολα στην οθόνη

 Συναγερμός (το σύμβολο αναβοσβήνει όταν η θερμοκρασία είναι πολύ υψηλή στον εσωτερικό χώρο)

DEMO Ενεργή η λειτουργία παρουσίασης

MENU Ενεργή η λειτουργία ρύθμισης (ενεργοποίηση παιδικής ασφάλειας και ρύθμιση φωτεινότητας οθόνης)

 Ο ανεμιστήρας στον εσωτερικό χώρο λειτουργεί διαρκώς

 Ενεργή η παιδική ασφάλεια

 Ο εσωτερικός φωτισμός παραμένει διαρκώς ενεργοποιημένος

Ενεργοποίηση και απενεργοποίηση συσκευής

Ενεργοποίηση

Πατήστε το πλήκτρο **On/Off** για να ανάψει η ένδειξη  On/Off θερμοκρασίας.

Απενεργοποίηση

Κρατήστε πατημένο το πλήκτρο **On/Off** για περ. 3 δευτερόλεπτα για να σβήσει η ένδειξη θερμοκρασίας.

Ρύθμιση θερμοκρασίας

Αύξηση/ανέβασμα θερμοκρασίας

Πατήστε το πλήκτρο ρύθμισης **Up**.



Μείωση/κατέβασμα θερμοκρασίας

Πατήστε το πλήκτρο ρύθμισης **Down**.

Up

Down

- Κατά το πρώτο πάτημα του πλήκτρου, η ένδειξη αρχίζει να αναβοσβήνει.

- Πατώντας πάλι το πλήκτρο, αλλάζει η ρύθμιση της θερμοκρασίας.

- Μετά από περ. 5 δευτ. από το τελευταίο πάτημα του πλήκτρου, το ηλεκτρονικό σύστημα ενεργοποιείται και εμφανίζεται η πραγματική θερμοκρασία.

Η θερμοκρασία μπορεί να ρυθμιστεί από +5 °C έως +20 °C.

Αποθήκευση κρασιού

Σε περίπτωση μακροχρόνιας φύλαξης κρασιών προτείνεται θερμοκρασία από +10 °C έως +14 °C.

Στις συγκεκριμένες θερμοκρασίες, οι οποίες αντιστοιχούν σε αυτές ενός κελαριού κρασιών, το κρασί μπορεί να ωριμάσει ιδανικά.

Προτείνονται οι παρακάτω θερμοκρασίες σερβιρίσματος για τα διαφορετικά είδη κρασιού.

Κόκκινο κρασί +14 °C έως +20 °C

Ροζέ +10 °C έως +12 °C

Λευκό κρασί +8 °C έως +12 °C

Αφρώδες κρασί, Prosecco +7 °C έως +9 °C

Σαμπάνια +5 °C έως +7 °C

Συναγερμός ανοίγματος πόρτας

Εάν η πόρτα παραμείνει ανοιχτή για περισσότερα από 60 δευτ., ακούγεται μια ηχητική σήμα προειδοποίηση.

Εάν η πόρτα πρέπει να παραμείνει ανοιχτή για μεγάλο χρονικό διάστημα για την αποθήκευση, ρυθμίστε την ηχητική σήμα προειδοποίηση στο αθόρυβο πατώντας το πλήκτρο **Alarm**.

Όταν η πόρτα κλείσει, η ηχητική σήμα προειδοποίηση βρίσκεται πάλι σε λειτουργική ετοιμότητα.

Συναγερμός θερμοκρασίας

Σε περίπτωση μη επιτρεπόμενων θερμοκρασιών στον εσωτερικό χώρο, ακούγεται μια ηχητική σήμα προειδοποίηση και η ένδειξη θερμοκρασίας αναβοσβήνει.

- Ρυθμίστε την ηχητική σήμα προειδοποίηση στο αθόρυβο πατώντας το πλήκτρο **Alarm**.

Η ένδειξη θερμοκρασίας σταματάει να αναβοσβήνει, αμέσως μόλις η θερμοκρασία στον εσωτερικό χώρο σημειώσει την ρυθμισμένη τιμή.

Συναγερμός θερμοκρασίας σε περίπτωση βλάβης της συσκευής

Σε περίπτωση βλάβης της συσκευής, η θερμοκρασία στον εσωτερικό χώρο μπορεί να αυξηθεί κατά πολύ ή να μειωθεί κατά πολύ. Ακούγεται ηχητική σήμα προειδοποίηση και αναβοσβήνει η ένδειξη θερμοκρασίας.

- Ρυθμίστε την ηχητική σήμα προειδοποίηση στο αθόρυβο πατώντας το πλήκτρο **Alarm**.

Εάν η ένδειξη θερμοκρασίας μετά από 1 ώρα συνεχίζει να εμφανίζει πολύ θερμή ή κρύα τιμή, επικοινωνήστε με την υπηρεσία εξυπηρέτησης πελατών.

Εάν στην ένδειξη εμφανιστεί **F1**, υπάρχει σφάλμα στη συσκευή.

Ανεμιστήρας

Ο ανεμιστήρας στον εσωτερικό χώρο διασφαλίζει σταθερή και ομοιόμορφη εσωτερική θερμοκρασία και ιδανικό κλίμα για την φύλαξη των κρασιών.

Ενεργοποιώντας το πλήκτρο **Ventilation**, η υγρασία αέρα μέσα στη συσκευή αυξάνεται επανειλημμένως, γεγονός που επιδρά εξαιρετικά θετικά σε περίπτωση μακροχρόνιας φύλαξης.



Ventilation

Η αυξημένη υγρασία αέρα αποτρέπει μακροπρόθεσμα την ξήρανση των φελλών.

Σημείωση

Σε περίπτωση χαμηλής θερμοκρασίας περιβάλλοντος στο χώρο τοποθέτησης της συσκευής, ο ανεμιστήρας ενδέχεται να λειτουργεί ακόμα και όταν είναι απενεργοποιημένη η λειτουργία ανεμιστήρα.

Ασφάλεια για παιδιά

Με την παιδική ασφάλεια μπορείτε να ασφαλίσετε την συσκευή από αθέμιτη απενεργοποίηση και αλλαγή της θερμοκρασίας.

Ενεργοποίηση παιδικής ασφάλειας



Πατήστε για 5 δευτ.

Ένδειξη =



Ένδειξη =



Ένδειξη =



Ένδειξη =

Απενεργοποίηση παιδικής ασφάλειας



Πατήστε για 5 δευτ.

Ένδειξη =



Ένδειξη =



Ένδειξη =



Ένδειξη =

Εσωτερικός φωτισμός

Ο εσωτερικός φωτισμός ενεργοποιείται πάντα κατά το άνοιγμα της πόρτας της συσκευής.

Ο εσωτερικός φωτισμός σβήνει περ. 5 δευτερόλεπτα μετά από το κλείσιμο της πόρτας.

Όταν ο εσωτερικός φωτισμός πρέπει να παραμένει αναμμένος ακόμα και όταν η συσκευή είναι κλειστή, πατήστε το πλήκτρο **Light**.



Light

Επιπροσθέτως μπορεί να ρυθμιστεί η φωτεινότητα του φωτισμού.

• Πατήστε το πλήκτρο **Light**.

• Κρατήστε πατημένο το πλήκτρο **Light** και ταυτόχρονα ρυθμίστε σε πιο ανοιχτό ή πιο σκούρο με τα πλήκτρα ρύθμισης θερμοκρασίας

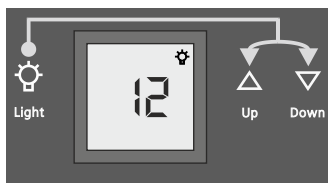

Η ένταση του φωτός του φωτισμού LED αντιστοιχεί σε κλάση λείζερ 1/1M.

⚠ Προσοχή

Μόνο η υπηρεσία εξυπηρέτησης πελατών επιτρέπεται να αφαιρεί το κάλυμμα του φωτός.

Όταν το κάλυμμα έχει αφαιρεθεί, μην κοιτάτε άμεσα το φωτισμό με οπτικούς φακούς από πολύ μικρή απόσταση. Τα μάτια ενδέχεται να υποστούν βλάβη από κάτι τέτοιο.

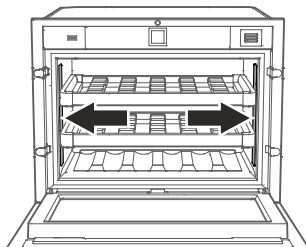

Φωτισμός	
Κατηγορία ενεργειακής απόδοσης ¹	Πηγή φωτισμού
Αυτό το προϊόν περιέχει μια πηγή φωτισμού κατηγορίας ενεργειακής απόδοσης G	LED
¹ Η συσκευή ενδέχεται να περιέχει πηγές φωτισμού με διαφορετικές κατηγορίες ενεργειακής απόδοσης. Αναφέρεται η χαμηλότερη κατηγορία ενεργειακής απόδοσης.	

Σκίτσα φύλαξης

για φιάλες Bordeaux 0,75 l σύμφωνα με πρότυπο NF H 35-124

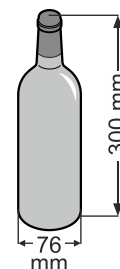
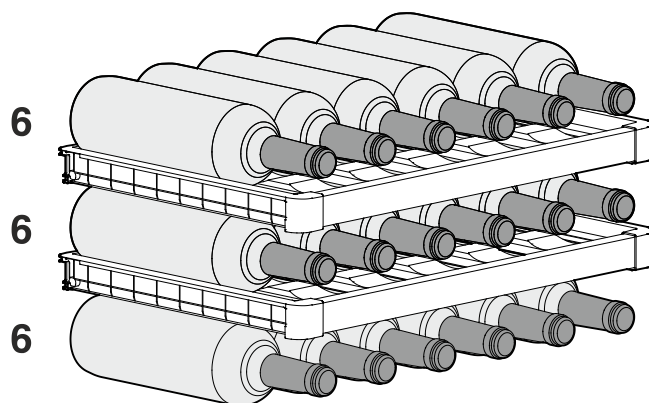

Η αποθήκευση που αναφέρεται πάνω είναι δυνατή μόνο με τα συγκεκριμένα μεγέθη φιαλών. →

Οι φιάλες με μεγαλύτερο ύψος πρέπει να αποθηκεύονται σε εγκάρσια θέση, διότι διαφορετικά η φιάλη θα συγκρούεται με την πόρτα της συσκευής.

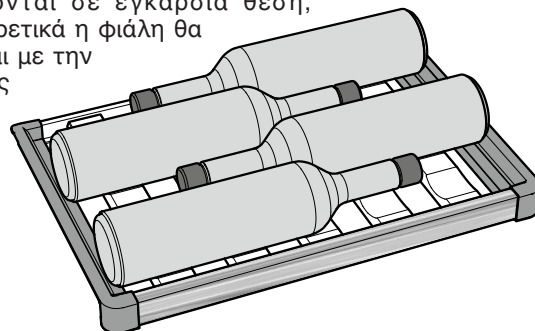

⚠ Προσοχή

Η μέγιστη φόρτωση ανά ξύλινο δίσκο ανέρχεται σε 25 kg.

Ανταλλαγή αέρα μέσω φίλτρου ενεργού άνθρακα

Τα κρασιά συνεχίζουν να ωριμάζουν διαρκώς σύμφωνα με τις περιβαλλοντικές συνθήκες.

Για τον λόγο αυτό, καθοριστικό λόγο έχει η ποιότητα αέρα για την φύλαξη.

Προτείνουμε την ετήσια αντικατάσταση του εικονιζόμενου φίλτρου, το οποίο μπορείτε να προμηθευτείτε από τον αντιπρόσωπο της περιοχής σας.

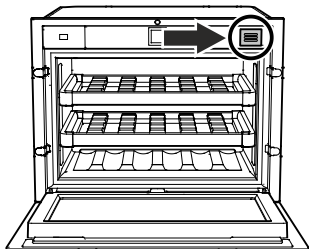

Αντικατάσταση φίλτρου

- Πιέστε το φίλτρο και αφήστε το ελεύθερο.

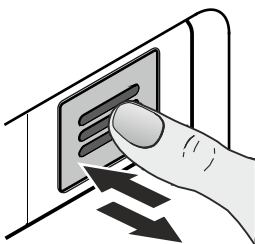

- Αφαιρέστε το φίλτρο.

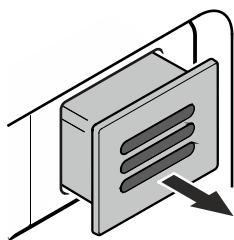

- Τραβήξτε το πίσω μέρος του φίλτρου.

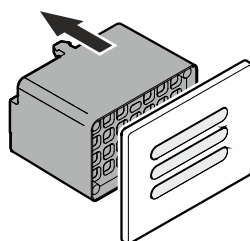

- Τοποθετήστε το φίλτρο, πιέστε το έως το σημείο αναστολής και αφήστε το ελεύθερο.

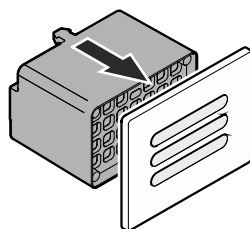

- Τοποθετήστε το φίλτρο, πιέστε το έως το σημείο αναστολής και αφήστε το ελεύθερο. Το φίλτρο ασφαλίζει αυτόματα. Ακούγεται χαρακτηριστικός ήχος.

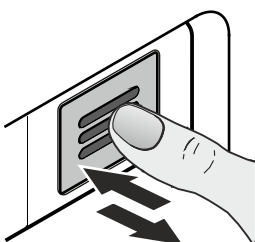

Καθαρισμός

Πριν τον καθαρισμό, πάντα να κλείνετε τη συσκευή. Αποσυνδέστε την από το ρεύμα ή απενεργοποιήστε ή αφαιρέστε την ασφάλεια.

Οι ξύλινοι δίσκοι μπορούν να αφαιρεθούν για τον πιο εύκολο καθαρισμό του εσωτερικού χώρου.

- Αφαιρέστε τον σχετικό δίσκο και αφαιρέστε τον προς τα μπροστά.



- Αφαιρέστε τη διάταξη τοποθέτησης φιαλών από το δάπεδο του εσωτερικού χώρου.

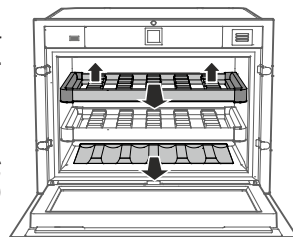

- Καθαρίστε τον εσωτερικό χώρο με χλιαρό νερό και λίγο απορρυπαντικό.

Απαγορεύεται αυστηρά η χρήση καθαριστικών μέσων που περιέχουν κόκκους άμμου ή οξέα ή χημικών διαλυτών.

- Καθαρίστε τη γυάλινη πρόσοψη της πόρτας συσκευής με καθαριστικό για τα τζάμια.

⚠ ΕΠΙΜΕΛΕΙΑ

Κίνδυνος πρόκλησης βλάβης από εξαρτήματα συσκευής και κίνδυνος τραυματισμού λόγω υπέρθερμου ατμού.

Απαγορεύεται ο καθαρισμός της συσκευής με ατμοκαθαριστές!

- Φροντίστε ώστε να μην εισχωρεί νερό καθαρισμού μέσα στα ηλεκτρικά μέρη.

- Καθαρίζετε τις ράγες μόνο με ελαφρώς νοτισμένο πανί. Απαγορεύεται να καταλήξει νερό καθαρισμού μέσα στην οδήγηση ραγών.

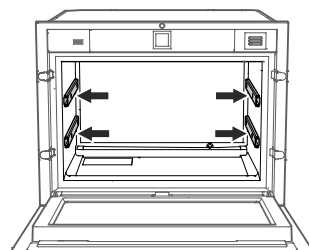

- Μην καταστρέψετε ή αφαιρέτε την πινακίδα τύπου στην εσωτερική πλευρά της συσκευής. Είναι σημαντική για την υπηρεσία εξυπηρέτησης πελατών.

Η θέση της ετικέτας τύπου αναφέρεται στο κεφάλαιο **Περιγραφή συσκευής**.

Τοποθέτηση ξύλινων ραφιών

- Ωθήστε εντελώς τις ράγες.

Τοποθετήστε το ξύλινο ράφι από πάνω στις ράγες.

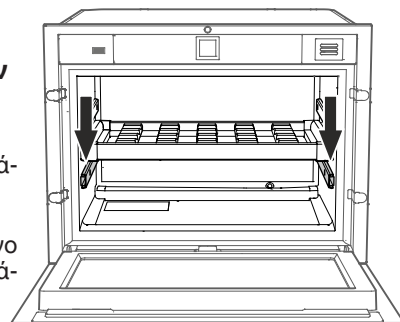

Αντιμετώπιση προβλημάτων

- Στην οθόνη ενδείξεων εμφανίζεται F1.
 - Στη συσκευή υπάρχει ένα σφάλμα. Επικοινωνήστε με την υπηρεσία εξυπηρέτησης πελατών.
- Οι ανεμιστήρες στον εσωτερικό χώρο της συσκευής λειτουργούν, αν και έχει απενεργοποιηθεί η λειτουργία ανεμιστήρα και ο συμπιεστής (ψύκτης) δεν λειτουργεί.
 - Κάτι τέτοιο αποτελεί φυσιολογική κατάσταση λειτουργίας ανάλογα με τη ρυθμισμένη εσωτερική θερμοκρασία και την θερμοκρασία περιβάλλοντος στον χώρο τοποθέτησης.
- Κατά τη σύνδεση του βύσματος, ο ψύκτης δεν αρχίζει να λειτουργεί, ωστόσο στην ένδειξη θερμοκρασίας εμφανίζεται μια τιμή.
 - Η λειτουργία παρουσίασης είναι ενεργοποιημένη. Επικοινωνήστε με την υπηρεσία εξυπηρέτησης πελατών.

Είναι πιθανό να μπορείτε να διορθώσετε τα ακόλουθα σφάλματα ελέγχοντας τις πιθανές αιτίες ο ίδιος.

- **Η συσκευή δεν λειτουργεί:**
 - Είναι η συσκευή ενεργοποιημένη κανονικά;
 - Είναι το φις κανονικά στην πρίζα;
 - Είναι η ασφάλεια εντάξει;
- **Έντονος θόρυβος λειτουργίας:**
 - Μήπως η συσκευή δεν εδράζεται σταθερά στο δάπεδο;
 - Μήπως ο συμπιεστής προκαλεί κραδασμούς στα κοντινά έπιπλα ή αντικείμενα; Παρακαλούμε σημειώστε ότι θόρυβοι από το υγρό του κυκλώματος ψύξης δεν μπορούν να αποφευχθούν.
- **Η θερμοκρασία δεν είναι αρκετά χαμηλή:**
 - Έχει ρυθμιστεί σωστά η θερμοκρασία (βλέπε "Ρύθμιση θερμοκρασίας");
 - Μήπως το θερμόμετρο δεν δείχνει σωστή ένδειξη θερμοκρασίας;
 - Αερίζεται επαρκώς η συσκευή;
 - Μήπως η συσκευή έχει εγκατασταθεί πολύ κοντά σε κάποια πηγή θερμότητας;

Όταν δεν υπάρχει καμία από τις παραπάνω αιτίες και δεν μπορείτε να επιδιορθώσετε μόνοι σας τη βλάβη, απευθυνθείτε στο πλησιέστερο τμήμα εξυπηρέτησης πελατών. Αναφέρετε τον τύπο της συσκευής (1), τον αριθμό ευρετηρίου (2) και τον αριθμό της συσκευής (3) όπως δίνονται στην ετικέτα τύπου.

Η θέση της ετικέτας τύπου αναφέρεται στο κεφάλαιο **Περιγραφή συσκευής**.

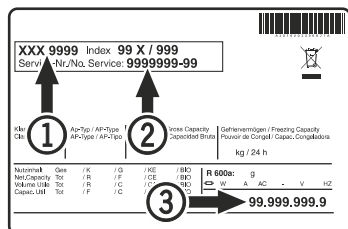

Απενεργοποίηση της συσκευής

Αν η συσκευή πρόκειται να μείνει κλειστή για μεγάλο χρονικό διάστημα: απενεργοποιήστε τη συσκευή και αποσυνδέστε την από το ρεύμα ή απενεργοποιήστε ή αφαιρέστε την ασφάλεια.

Καθαρίστε τη συσκευή και αφήστε την πόρτα ανοιχτή, προκειμένου να αποτρέψετε τη δημιουργία οσμών.

Η συσκευή είναι σύμφωνη με τις σχετικές προβλέψεις ασφαλείας και οδηγίες της ΕΕ 2014/30/EU και 2014/35/EU.



Liebherr Hausgeräte Lienz GmbH

Dr.-Hans-Liebherr-Strasse 1

A-9900 Lienz

Österreich

www.liebherr.com
