

Οδηγίες χρήσης
Συντηρητής πούρων
Σελίδα 18



Σας ευχαριστούμε πολύ για την εμπιστοσύνη σας.

Θερμά συγχαρητήρια για την αγορά αυτού του συντηρητή πούρων. Με αυτό το προϊόν που διακρίνεται για την άψογη άνεση στη χρήση, την υποδειγματική αξιοπιστία του και την υψηλή του ποιότητα, επιλέξατε μια συσκευή της κορυφιαίας κατηγορίας. Ευχόμαστε να χαρείτε τον καινούργιο σας συντηρητή κρασιού και ελπίζουμε να απολαμβάνετε απόλυτα τα κρασιά σας.

Η ιδανική υγρασία αέρα και η ιδανική θερμοκρασία είναι οι απόλυτες προτεραιότητες.

Οι καλύτεροι υγραντήρες πρέπει να διασφαλίζουν ομοιόμορφη, σταθερή σχετική υγρασία αέρα στο εσωτερικό δοχείο. Οι ειδικοί υποστηρίζουν στο πλαίσιο αυτό μια σχετική υγρασία αέρα 68-75 % σε ομοιόμορφη εσωτερική θερμοκρασία 16-20 °C. Σε αυτές τις κλιματικές προϋποθέσεις, αναδύονται τα τυπικά αρώματα ενός πούρου, υποστηρίζεται η ταυτόχρονη καύση του πούρου και με τον τρόπο αυτό ενισχύεται η απόλαυση κατά την κατανάλωση του πούρου αλλά και η γεύση. Ο συντηρητής πούρων Liebherr διασφαλίζει σταθερή, ρυθμιζόμενη υγρασία αέρα και σταθερή, ρυθμιζόμενη θερμοκρασία, ανεξάρτητα η μία από την άλλη.

Φυσικό ισπανικό ξύλο κέδρου.

Στους συντηρητές πούρων Liebherr χρησιμοποιείται ισπανικό ξύλο κέδρου για τον εσωτερικό εξοπλισμό. Αυτό το ξύλο υψηλής ποιότητας χρησιμοποιείται για τα ξύλινα ράφια και τα κουτιά παρουσίασης. Οι λόγοι που επιλέγουμε ισπανικό ξύλο κέδρου είναι η διασφάλιση ομοιόμορφου κλίματος στο εσωτερικό δοχείο, η υποστήριξη της διαδικασίας ωρίμανσης των πούρων όπως και η εξαιρετική απόδοση των μοναδικών αρωμάτων των πούρων υψηλής ποιότητας.

Βάση δεδομένων EPREL

Από 1η Μαρτίου 2021 θα μπορείτε να βρείτε τις πληροφορίες σχετικά με την ενεργειακή επισήμανση και τις απαιτήσεις οικολογικού σχεδιασμού στην ευρωπαϊκή βάση δεδομένων για τα προϊόντα (EPREL). Ο ακόλουθος σύνδεσμος <https://eprel.ec.europa.eu/> θα σας οδηγήσει στην τράπεζα δεδομένων για τα προϊόντα.xxxProduktdatenbank siehe oben Εκεί θα σας ζητηθεί όπως καταχωρήσετε το αναγνωριστικό μοντέλου. Μπορείτε να βρείτε το αναγνωριστικό μοντέλου στην πινακίδα τύπου.

Περιεχόμενα

	Σελίδα
Τοποθέτηση.....	20
Πεδίο χρήσης της συσκευής.....	20
Διαστάσεις.....	20
Ηλεκτρική σύνδεση.....	21
Στοιχεία λειτουργίας και ελέγχου.....	21
Θέση σε λειτουργία.....	22
Ρύθμιση θερμοκρασίας.....	22
Ρύθμιση υγρασίας αέρα.....	23
Φωτισμός.....	23
Ηχητική προειδοποίηση.....	24
Στοιχεία ελέγχου.....	24
Λειτουργία ρύθμισης.....	25
Εξοπλισμός.....	27
Εκδόσεις εξοπλισμού.....	28
Καθαρισμός.....	30
Αντιμετώπιση προβλημάτων.....	31
Υποδείξεις ασφάλειας και προειδοποίησης.....	32
Παρατηρήσεις για τη διάθεση των υλικών.....	33
Συναρμολόγηση σε τοίχο.....	33
Απενεργοποίηση της συσκευής.....	33

Επισκόπηση συσκευών και εξοπλισμού



Σημείωση
Η πινακίδα τύπου βρίσκεται στην πίσω πλευρά της συσκευής.

Αφαιρούμενοι δίσκοι για αποθήκευση των πούρων στα δοχεία
Κουτιά παρουσίασης για μεμονωμένη αποθήκευση πούρων

Στοιχεία λειτουργίας και ελέγχου
Δοχεία νερού πίσω από το πρόσθιο κλαπέτο

Ρυθμιζόμενα πόδια

Τοποθέτηση

- Μην τοποθετείτε τη συσκευή σε θέση με άμεση επίδραση ηλιακής ακτινοβολίας ή δίπλα σε κουζίνα, θερμαντικό σώμα ή άλλη παρόμοια συσκευή.
- Το δάπεδο όπου θα εγκατασταθεί η συσκευή πρέπει να είναι επίπεδο και οριζόντιο. Ισοσταθμίστε τις ανωμαλίες με τη βοήθεια των ρυθμιζόμενων ποδιών.
- Μην καλύπτετε τα ανοίγματα ή τα πλέγματα εξαερισμού. 
- Το πρότυπο EN 378 ορίζει ότι ο χώρος εγκατάστασης της συσκευής θα πρέπει να έχει όγκο 1 m³ ανά 8 g ψυκτικού R 600a που χρησιμοποιείται στη συσκευή, προκειμένου να αποτρέπεται ο σχηματισμός εύφλεκτων μιγμάτων αερίων σε περίπτωση διαρροής από το ψυκτικό κύκλωμα. Μπορείτε να βρείτε τα στοιχεία για την ποσότητα ψυκτικού μέσου στην πινακίδα τύπου.
- Η συσκευή προορίζεται για λειτουργία σε περιορισμένες θερμοκρασίες περιβάλλοντος ανάλογα με την κατηγορία του κλίματος. Απαγορεύεται η υστέρηση ή η υπέρβαση των εν λόγω ορίων θερμοκρασίας!
Η συσκευή διαθέτει την παρακάτω αναφερόμενη κατηγορία κλίματος: N = +16 °C έως +32 °C.
- Σε περίπτωση τοποθέτησης δύο συσκευών η μία δίπλα από την άλλη, πρέπει να υπάρχει μεταξύ τους απόσταση 50 mm, διότι διαφορετικά στον ενδιάμεσο χώρο θα σχηματίζεται νερό συμπύκνωσης.

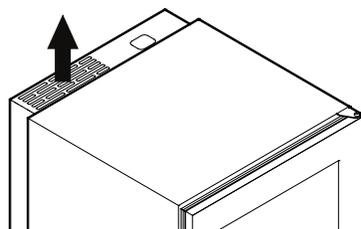

Υγρασία αέρα σε χώρο τοποθέτησης

Για να διασφαλιστεί η άψογη λειτουργία της συσκευής, η υγρασία αέρα επιτρέπεται να ανέρχεται σε 80 % το πού στον χώρο τοποθέτησης. Σε περίπτωση μεγαλύτερης υγρασίας αέρα προκύπτουν μηνύματα σφάλματος στο ηλεκτρονικό σύστημα χειρισμού.

Πεδίο χρήσης της συσκευής

Η συσκευή προορίζεται αποκλειστικά για την αποθήκευση πούρων.

Η συσκευή δεν είναι κατάλληλη για αποθήκευση και ψύξη φαρμάκων, πλάσματος αίματος, εργαστηριακών σκευασμάτων ή παρόμοιων ουσιών και προϊόντων που υπόκεινται στην Οδηγία για ιατρικά προϊόντα 2007/47/EK. Η εσφαλμένη χρήση της συσκευής μπορεί να προκαλέσει ζημιές στα αποθηκευμένα είδη ή να οδηγήσει στην αλλοίωσή τους.

Επιπλέον, η συσκευή δεν είναι κατάλληλη για λειτουργία σε εκρήξιμες ατμόσφαιρες.

Διαστάσεις

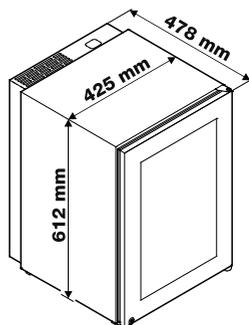

Ηλεκτρική σύνδεση

Η λειτουργία της συσκευής επιτρέπεται μόνο με **εναλλασσόμενο ρεύμα**. Η επιτρεπτή τάση και συχνότητα αναφέρονται στην ετικέτα τύπου.

Η πρίζα πρέπει να έχει γειωθεί σύμφωνα με τους κανονισμούς και να διαθέτει ηλεκτρική ασφάλεια. Το ρεύμα διακοπής της ασφάλειας πρέπει να κυμαίνεται μεταξύ 10 A και 16 A.

Η πρίζα δεν επιτρέπεται να βρίσκεται πίσω από τη συσκευή και πρέπει να είναι εύκολα προσβάσιμη.

Η συσκευή δεν επιτρέπεται να συνδέεται μέσω καλωδίου επιμήκυνσης ούτε μέσω πολύπριζου.

Μη χρησιμοποιείτε αυτόνομο αντιστροφέα τάσης (μετατροπή συνεχούς ρεύματος σε εναλλασσόμενο ή/και τριφασικό ρεύμα) ή φιν εξοικονόμησης ενέργειας. Κίνδυνος πρόκλησης βλάβης στο ηλεκτρονικό κύκλωμα!

Στοιχεία λειτουργίας και ελέγχου

Το ηλεκτρονικό πεδίο χειρισμού διαθέτει "**Χωρική τεχνολογία αφής**".

Η όποια λειτουργία μπορεί να ενεργοποιηθεί αγγίζοντας το εκάστοτε σύμβολο.

Το ακριβές σημείο επαφής

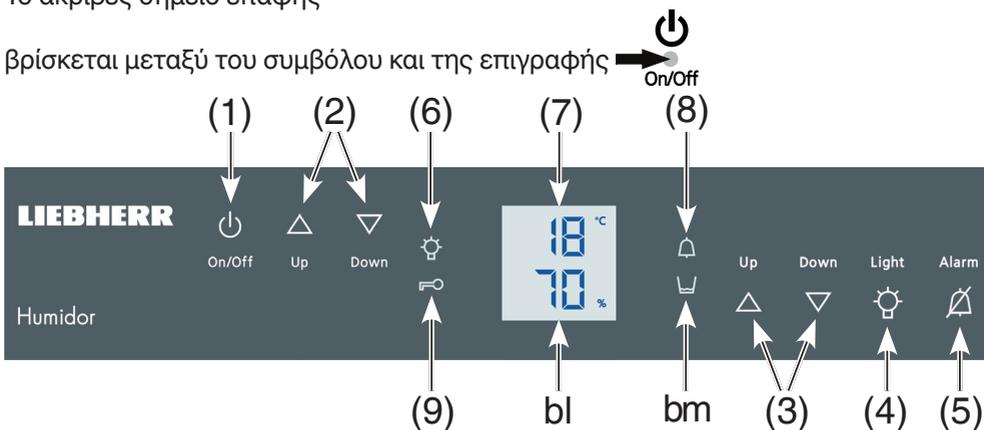

- | | |
|--|---|
| ① Συσκευή ΕΝΤΟΣ/ΕΚΤΟΣ | ⑦ Ένδειξη θερμοκρασίας |
| ② Πλήκτρο ρύθμισης θερμοκρασίας (Ρύθμιση εσωτερικής θερμοκρασίας) | ⑧ LED συναγερμού (αναβοσβήνει σε περίπτωση μη επιτρεπόμενων λειτουργικών καταστάσεων) |
| ③ Πλήκτρα ρύθμισης υγρασίας αέρα (ρύθμιση υγρασίας αέρα στον εσωτερικό χώρο) | ⑨ LED ασφάλειας για παιδιά |
| ④ Εσωτερικός φωτισμός ΕΝΤΟΣ/ΕΚΤΟΣ | ⑩ Ένδειξη υγρασίας αέρα |
| ⑤ Σίγαση συναγερμού | bm LED πλήρωσης δοχείου νερού |
| ⑥ Εσωτερικός φωτισμός Εντός LED | |

Θέση σε λειτουργία

Προτού ενεργοποιήσετε τη συσκευή, συμπληρώστε 1 λίτρο αποσταγμένου νερού μέσα στο δοχείο νερού.

Επιτρέπεται αποκλειστικά η χρήση αποσταγμένου νερού!

Ανοίξτε το πρόσθιο κλαπέτο εντελώς προς τα κάτω και, εφόσον χρειαστεί, ωθήστε έως το σημείο αναστολής στη συσκευή. Ανυψώστε ελαφρώς το δοχείο νερού, αφαιρέστε και γεμίστε.

Τέλος, ωθήστε εκ νέου το δοχείο νερού έως το σημείο αναστολής. Αφαιρέστε το πρόσθιο κλαπέτο έως το σημείο αναστολής και ανοίξτε το προς τα πάνω κατά 90°.

Ενεργοποίηση

Πατήστε το πλήκτρο **On/Off**, η ένδειξη στην οθόνη αναβοσβήνει.

Η συσκευή χρειάζεται μόνο 24 ώρες ούτως ώστε να διαμορφώσει το απαραίτητο κλίμα για την αποθήκευση πούρων (θερμοκρασία, υγρασία αέρα).

Η εργοστασιακή ρύθμιση είναι θερμοκρασία +18 °C και υγρασία αέρα 70 %.

Απενεργοποίηση

Πατήστε το πλήκτρο **On/Off** για 3 δευτερόλεπτα, η ένδειξη στην οθόνη σβήνει.



Ρύθμιση θερμοκρασίας

Μείωση/κατέβασμα θερμοκρασίας:

Πατήστε το πλήκτρο ρύθμισης **Down**.

Αύξηση/ανέβασμα θερμοκρασίας:

Πατήστε το πλήκτρο ρύθμισης **Up**.

- Κατά τη διάρκεια της ρύθμισης αναβοσβήνει η τιμή ρύθμισης.

- Περ. 5 δευτ. μετά το τελευταίο πάτημα πλήκτρο, εμφανίζεται η πραγματική θερμοκρασία στον εσωτερικό χώρο.. Η θερμοκρασία μπορεί να ρυθμιστεί από +16 °C έως +20 °C.



Ρύθμιση υγρασίας αέρα

Μείωση υγρασίας αέρα

Πατήστε το πλήκτρο ρύθμισης **Down**.

Αύξηση υγρασίας αέρα

Πατήστε το πλήκτρο ρύθμισης **Up**.

- Κατά τη διάρκεια της ρύθμισης αναβοσβήνει η τιμή ρύθμισης.

- Περ. 5 δευτ. μετά το τελευταίο πάτημα πλήκτρο, εμφανίζεται η πραγματική υγρασία αέρα στον εσωτερικό χώρο.



Η υγρασία αέρα μπορεί να ρυθμιστεί σε εύρος από 68 % έως 75 %.

Μια μέτρηση ακριβείας της υγρασίας αέρα προϋποθέτει πιο περίπλοκο σύστημα αισθητήρων, όπως αυτό που έχει ενσωματωθεί στη συσκευή. Αυτόβουλες μετρήσεις με υδρόμετρα ενδέχεται να οδηγήσουν σε τιμές υγρασίας αέρα που διαφέρουν από την ένδειξη του υγραντήρα. Αυτό μπορεί να είναι αποτέλεσμα τεχνικής μέτρησης όχι ακριβείας ή τοποθέτησης του αισθητήρα στη συσκευή.

Τα ανοίγματα της πόρτας ή η αποθήκευση φρέσκων πούρων ενδέχεται να επηρεάσει την υγρασία αέρα στη συσκευή. Ακόμα και οι περιπτώσεις αυτές, ενδέχεται να προκαλέσουν αποκλίσεις στην ένδειξη υγρασίας αέρα από τη ρυθμισμένη προδιαγραφόμενη τιμή χωρίς αυτό να υποδεικνύει βλάβη στη συσκευή!

Φωτισμός

Ο φωτισμός έχει ενσωματωθεί στο πλαίσιο της πόρτας και μπορεί να ενεργοποιηθεί και να απενεργοποιηθεί πατώντας το πλήκτρο **Light**.

Το LED  ανάβει, όταν ο φωτισμός είναι ενεργοποιημένος.

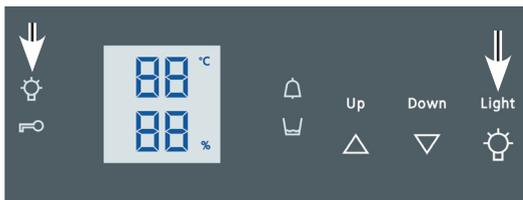

Επιπροσθέτως, μπορεί να αλλάξει η φωτεινότητα του φωτισμού.

- Κρατήστε πατημένο το πλήκτρο **Light** και ταυτόχρονα με τη βοήθεια των πλήκτρων ρύθμισης θερμοκρασίας ρυθμίστε τη φωτεινότητα σε πιο φωτεινή ή πιο σκούρα.

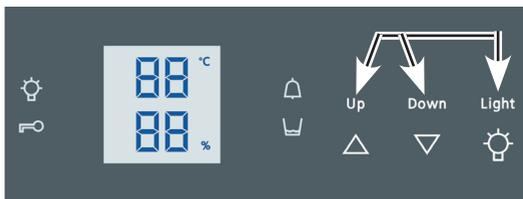

Ηχητική προειδοποίηση

Το ηχητικό προειδοποίησης ηχεί σε περίπτωση μη επιτρεπόμενων λειτουργικών καταστάσεων.

Ηχεί πάντα όταν η πόρτα παραμείνει ανοιχτή για περισσότερα από 60 δευτ.

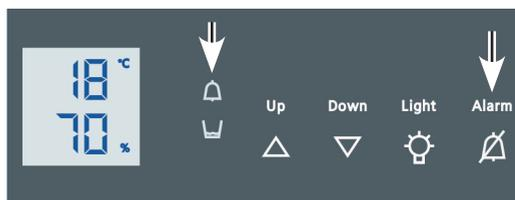

Ηχεί, όταν η θερμοκρασία στον εσωτερικό χώρο είναι πολύ χαμηλή ή πολύ ψηλή ή όταν η υγρασία αέρα είναι πολύ μεγάλη ή πολύ μικρή.

Ταυτόχρονα, αναβοσβήνει η σχετική ένδειξη. Το LED  ανάβει.

Ο ήχος μπορεί να σταματήσει πατώντας το πλήκτρο **Alarm**.

Στοιχεία ελέγχου

Το LED  ανάβει, όταν ο φωτισμός είναι ενεργοποιημένος.

Το LED  ανάβει, όταν η ασφάλεια για παιδιά είναι ενεργοποιημένη.

Το LED  αναβοσβήνει, όταν η θερμοκρασία ή η υγρασία αέρα στον εσωτερικό χώρο είναι πολύ υψηλή ή πολύ χαμηλή.

Το LED  ανάβει, όταν το δοχείο νερού πρέπει να γεμίσει.

Προσοχή!

Ο εν λόγω συναγερμός εμφανίζεται όταν η υπόλοιπη ποσότητα νερού είναι 400 ml (διασφαλίζεται κατάσταση άψογης λειτουργίας ακόμα 6 εβδομάδων). Σε περίπτωση συμπλήρωσης, πρέπει να απομακρυνθούν οι ακαθαρσίες όπως π.χ. φύλλα πούρων από το δοχείο νερού.

Εάν οι ακαθαρσίες είναι πολλές, πρέπει να καθαρίσετε το δοχείο νερού και να το γεμίσετε εκ νέου.



Λειτουργία ρύθμισης

Σε λειτουργία ρύθμισης είναι δυνατή η ενεργοποίηση των παρακάτω λειτουργιών

☒ = Ασφάλεια για παιδιά

☒ = φωτεινότητα οθόνης

☒ = Ασφάλεια για παιδιά

Η ασφάλεια για παιδιά αποτρέπει την αθέμιτη απενεργοποίηση της συσκευής.

Ενεργοποίηση παιδικής ασφάλειας

- Ενεργοποιήστε τη λειτουργία ρύθμισης πατώντας το πλήκτρο  για 5 δευτερόλεπτα.

- Η οθόνη δείχνει 

- Πατήστε το  πλήκτρο.

- Η οθόνη δείχνει 

- Πατήστε εκ νέου το πλήκτρο .

- Το σύμβολο  ανάβει, η ασφάλεια για παιδιά είναι ενεργοποιημένη.

- Εγκαταλείψτε τη λειτουργία ρύθμισης πατώντας το **πλήκτρο**  On/Off

Απενεργοποίηση παιδικής ασφάλειας

- Ενεργοποιήστε τη λειτουργία ρύθμισης πατώντας το πλήκτρο  για 5 δευτερόλεπτα.

- Η οθόνη δείχνει 

- Πατήστε το  πλήκτρο.

- Η οθόνη δείχνει 

- Πατήστε εκ νέου το πλήκτρο .

- Το σύμβολο  σβήνει, η ασφάλεια για παιδιά είναι απενεργοποιημένη.

- Εγκαταλείψτε τη λειτουργία ρύθμισης πατώντας το πλήκτρο  On/Off

h = φωτεινότητα οθόνης

Ρύθμισης φωτεινότητας οθόνης

- Ενεργοποιήστε τη λειτουργία ρύθμισης πατώντας το πλήκτρο  για 5 δευτερόλεπτα.

- Πατήστε το πλήκτρο  έως ότου εμφανιστεί το h στην οθόνη.

- Πατήστε το πλήκτρο 

- η οθόνη δείχνει  

- Πατήστε το πλήκτρο   και επιλέξτε από

h 0 = ελάχιστη φωτεινότητα έως

h 5 = μέγιστη φωτεινότητα.

- Όταν επιτευχθεί η επιθυμητή τιμή, πατήστε το πλήκτρο .

- Εγκαταλείψτε τη λειτουργία ρύθμισης πατώντας το πλήκτρο 

- Κλείστε την πόρτα, μετά από περ. 1 λεπτό ενεργοποιείται η νέα ρύθμιση.

Εξοπλισμός

Ανταλλαγή αέρα μέσω φίλτρου ενεργού άνθρακα

Στην πάνω περιοχή στο οπίσθιο τοίχωμα του συντηρητή έχει τοποθετηθεί φίλτρο ενεργού άνθρακα για τη διασφάλιση της ποιοτικά ιδανικό ρυθμό κυκλοφορίας του αέρα.

Προτείνουμε την ετήσια αντικατάσταση του εικονιζόμενου φίλτρου, το οποίο μπορείτε να προμηθευτείτε από τον αντιπρόσωπο της περιοχής σας.

Αντικατάσταση φίλτρου:

Με ένα μικρό κατσαβίδι, ασφαλίστε στις εγκοπές δεξιά και αριστερά. Τελικά, είναι δυνατή η αφαίρεση του φίλτρου.

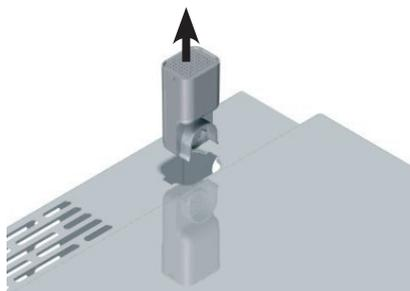

Δίσκοι από ισπανικό ξύλο κέδρου

Μέσα στα κουτιά παρουσίασης μπορείτε να αποθηκεύσετε μεμονωμένα τα πούρα.

Τα υπόλοιπα κουτιά χρησιμεύουν στην αποθήκευση πούρων σε διαφορετικά κουτιά ή δοχεία.

Τα κουτιά διαθέτουν αναστολέα και μπορούν να αφαιρεθούν κατά 100 mm προς τα έξω.

Για να τα αφαιρέσετε εντελώς, ανυψώστε ελαφρά και αφαιρέστε. Για τον σκοπό αυτό πρέπει η πόρτα να έχει ανοίξει σε γωνία 90°.

Σημείωση: Για τη διασφάλιση άψογης λειτουργίας συσκευής, πρέπει να υπάρχουν τουλάχιστον δύο σχάρες κέδρου ή κουτιά παρουσίασης μέσα στη συσκευή. Πάνω από το κουτί χειρισμού πρέπει να τοποθετηθεί μια σχάρα ή ένα κουτί παρουσίασης.



Εκδόσεις εξοπλισμού

Οι παρακάτω εικόνες περιγράφουν τη διαφορετική χρήση του εξοπλισμού για την ιδανική αποθήκευση πούρων.

Έκδοση 1

(κατάσταση παράδοσης)

Για την αποθήκευση πολλών μονών πούρων μέσα σε κουτιά παρουσίασης καθώς και μικρών πακέτων πούρων στις σχάρες.



Έκδοση 2

(χωρίς πάνω σχάρα)

Κατάλληλη για την αποθήκευση μεγαλύτερων πακέτων πούρων.



Έκδοση 3

(χωρίς και τα δύο κουτιά παρουσίασης)

Κατάλληλη για αποκλειστική αποθήκευση μεγάλων πακέτων πούρων (βλέπε εικόνα).



Σημαντικές υποδείξεις!

1. Για να διατηρήσετε σταθερή την υγρασία αέρα, πρέπει να υπάρχουν τουλάχιστον δύο αφαιρούμενοι δίσκοι ή κουτιά παρουσίασης μέσα στη συσκευή.
2. Για να διασφαλιστεί επαρκής κυκλοφορία αέρα, πρέπει να τοποθετηθεί ένας αφαιρούμενος δίσκος ή ένα κουτί παρουσίασης πάνω από το κουτί χειρισμού.
3. Στους αφαιρούμενους δίσκους επιτρέπεται η αποθήκευση μόνο κουτιών πούρων (όχι μονά πούρα)!

Καθαρισμός

Πριν τον καθαρισμό, πάντα να κλείνετε τη συσκευή. Αποσυνδέστε την από το ρεύμα ή απενεργοποιήστε ή αφαιρέστε την ασφάλεια.

- Αφαιρέστε όλα τα αποθηκευμένα πούρα και αποθηκεύστε τα κάπου στο ενδιάμεσο χρονικό διάστημα.
- Αφαιρέστε όλους τους δίσκους και τα κουτιά παρουσίασης.
- Καθαρίστε τον εσωτερικό χώρο, το στεγανοποιητικό πόρτας και τις γυάλινες επιφάνειες μόνο με ένα καθαρό, νωπό πανί.

Προσοχή! Απαγορεύεται αυστηρά η χρήση καθαριστικών μέσων ή άλλων ουσιών που αναδύουν οσμές.

- Καθαρίστε τις εξωτερικές επιφάνειες ενώ η πόρτα είναι κλειστή. Πρέπει να προσέξετε ώστε να μην εισχωρούν οσμές στον εσωτερικό χώρο.
- Τα πλευρικά τοιχώματα και οι επιφάνειες πόρτας πρέπει να καθαρίζονται μόνο με καθαρό, μαλακό πανί που, εφόσον χρειάζεται, έχει νοτίσει ελαφρώς (νερό + απορρυπαντικό). Προαιρετικά μπορεί να χρησιμοποιηθεί ένα πανί με μικροϊνες.

- Ανοίξτε το πρόσθιο κλαπέτο προς τα κάτω και ανυψώστε ελαφρώς το δοχείο νερού και αφαιρέστε το εντελώς από τη συσκευή.

Το εν λόγω δοχείο μπορεί να καθαριστεί με νερό και απορρυπαντικό είτε με το χέρι ή σε πλυντήριο πιάτων. Σημαντικό είναι ωστόσο το δοχείο να ξεπλυθεί μετά τον καθαρισμό με άφθονο, καθαρό νερό.

- Στεγνώστε τον εσωτερικό χώρο και το δοχείο νερού με καθαρό πανί και τοποθετήστε τα εκ νέου μέσα στη συσκευή.
- Θέστε εκ νέου σε λειτουργία τη συσκευή και αποθηκεύστε τα πούρα.
- Μην καταστρέψετε την πινακίδα τύπου στην εσωτερική πλευρά της συσκευής. Είναι σημαντική για την υπηρεσία εξυπηρέτησης πελατών.



Αντιμετώπιση προβλημάτων

Εάν κατά τη λειτουργία εμφανιστεί βλάβη, παρακαλούμε ελέγξτε αν υφίσταται κάποιο σφάλμα χειρισμού. Στην περίπτωση αυτή, ακόμα και στο διάστημα εγγυοδοσίας θα πρέπει να αναλάβετε τα έξοδα που θα προκύψουν.

Τις ακόλουθες βλάβες μπορείτε να διορθώσετε αυτόνομα:

- **Η συσκευή δεν λειτουργεί:**

- Είναι το φιν κανονικά στην πρίζα;

- Είναι η ασφάλεια εντάξει;

- **Έντονος θόρυβος λειτουργίας:**

- Μήπως η συσκευή δεν εδράζεται σταθερά στο δάπεδο;

- Λάβετε υπόψη σας ότι δεν μπορούν να αποφευχθούν οι θόρυβοι ροής στο κύκλωμα ψύξης και οι θόρυβοι του ανεμιστήρα. Ο ανεμιστήρας στον εσωτερικό χώρο λειτουργεί διαρκώς.

- **Η θερμοκρασία στη συσκευή είναι πολύ υψηλή:** Ελέγξτε

- τη ρύθμιση σύμφωνα με το τμήμα **Ρύθμιση θερμοκρασίας**,

- τον αερισμό και τον εξαερισμό της συσκευής,

- αν ο χώρος τοποθέτησης βρίσκεται πολύ κοντά σε μια πηγή θερμότητας.

- **Η υγρασία αέρα στη συσκευή είναι πολύ χαμηλή:** Ελέγξτε

- αν έχει γεμίσει το δοχείο νερού.

- **Η υγρασία αέρα στη συσκευή είναι πολύ υψηλή:** Ελέγξτε

- αν το δοχείο νερού έχει ωθηθεί έως το σημείο αναστολής,

- αν το στεγανοποιητικό εφάπτεται καλά στο δοχείο νερού. Τα σημεία αυτά μπορείτε να ελέγξετε οπτικά από μπροστά. Εάν το στεγανοποιητικό δεν εφάπτεται καλά, αφαιρέστε το δοχείο νερού και ωθήστε το εκ νέου μέσα στη συσκευή.

- Εάν αυξηθεί κατά πολύ η υγρασία αέρα, τότε υπάρχει ελάττωμα στη συσκευή.

- Επικοινωνήστε με την υπηρεσία εξυπηρέτησης πελατών και ως άμεσο μέτρο, ανοίξτε την πόρτα έως ότου η ένδειξη φτάσει σε μια φυσιολογική τιμή.

- **Ανάβει ο συναγερμός στάθμης νερού παρά του γεμισμένου δοχείου νερού:** Ελέγξτε

- την ελευθερία κινήσεων του πλωτήρα στο δοχείο νερού. Μετακινήστε τον απλά με ένα αιχμηρό αντικείμενο.

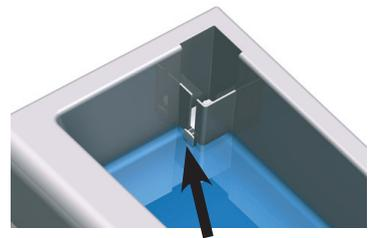

Όταν δεν υπάρχει καμία από τις παραπάνω αιτίες και δεν μπορείτε να επιδιορθώσετε μόνοι σας τη βλάβη, απευθυνθείτε στο πλησιέστερο τμήμα εξυπηρέτησης πελατών.

Ενημερώστε την υπηρεσία σχετικά με την **περιγραφή συσκευής** ①, τον **αριθμό σέρβις** ② και τον **αριθμό σειράς** ③ της πινακίδας τύπου.

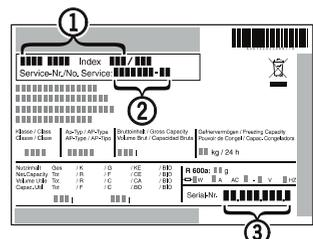

Υποδείξεις ασφάλειας και προειδοποίησης

- Για να αποφύγετε τραυματισμό ή ζημιά της μονάδας, θα πρέπει δύο άτομα να βγάλουν τη συσκευή από τη συσκευασία της και να την εγκαταστήσουν.
- Σε περίπτωση βλάβης της συσκευής, επικοινωνήστε με τον προμηθευτή πριν συνδέσετε τη συσκευή.
- Για να είναι εγγυημένη η ασφαλής λειτουργία, εξασφαλίστε ότι η συσκευή έχει ρυθμιστεί και συνδεθεί σύμφωνα με όσα περιγράφονται σε αυτές τις οδηγίες χρήσης.
- Σε περίπτωση βλάβης, αποσυνδέετε τη συσκευή από την παροχή ρεύματος. Βγάλτε το βύσμα ή απενεργοποιήστε ή αφαιρέστε την ασφάλεια.
- Όταν αποσυνδέετε τη συσκευή τραβήξτε το φικ και όχι το καλώδιο.
- **Οποιαδήποτε επισκευή και εργασία στη συσκευή θα πρέπει να εκτελείται μόνο από το τμήμα εξυπηρέτησης πελατών, δεδομένου ότι η μη εξουσιοδοτημένη χρήση θα μπορούσε να αποδειχθεί εξαιρετικά επικίνδυνη για τον χρήστη. Το ίδιο ισχύει και για την αλλαγή του καλωδίου τροφοδοσίας.**
- Μη πατάτε στη βάση, τα συρτάρια ή τις πόρτες και μην τα χρησιμοποιείται για τη στήριξη αντικειμένων.
- Αυτή η συσκευή είναι κατάλληλη για παιδιά έως ηλικίας 8 ετών και άτομα με μειωμένη σωματική, αισθητηριακή ή διανοητική λειτουργία, ή άτομα, τα οποία δεν διαθέτουν επαρκή πείρα και γνώση, εφόσον τα συγκεκριμένα άτομα επιβλέπονται ή έλαβαν οδηγίες για την ασφαλή χρήση της συσκευής και κατανοούν τους συνεπαγόμενους κινδύνους. Τα παιδιά απαγορεύεται να παίζουν με τη συσκευή. Ο καθαρισμός και η συντήρηση εκ μέρους του χρήστη δεν μπορεί να πραγματοποιηθεί από παιδιά χωρίς επίβλεψη.
- **Το κλειδί, όσον αφορά συσκευές που κλειδώνουν να φυλλάγεται σε μέρος μακριά από την συσκευή και παιδιά.**
- Μην χρησιμοποιείτε ηλεκτρικές συσκευές στο εσωτερικό της συσκευής.
- Μην προκαλείτε βλάβες στις σωληνώσεις του κυκλώματος ψύξης.
- Αποφύγετε την είσοδο γυμνής φλόγας ή πηγών ανάφλεξης στη συσκευή. Κατά τη μεταφορά και τον καθαρισμό, προσέξτε ώστε να μη κτυπηθούν οι σωλήνες του κυκλώματος ψύξης. Σε περίπτωση διαφυγής ψυκτικού, απομακρύνετε κάθε γυμνή φλόγα ή πηγή ανάφλεξης από την πηγή της διαρροής, αποσυνδέστε τη συσκευή από την παροχή και αερίστε τον χώρο καλά.

Η συσκευή είναι σύμφωνη με τις σχετικές προβλέψεις ασφαλείας και οδηγίες της ΕΕ 2014/30/EU και 2014/35/EU.

Παρατηρήσεις για τη διάθεση των υλικών

Η συσκευή αυτή περιέχει ακόμη υλικά που μπορούν να χρησιμοποιηθούν και δεν πρέπει να διατίθενται με άλλα μη διαχωρισμένα απορρίμματα. Η απόρριψη των παλαιών συσκευών πρέπει να γίνεται με επαγγελματικό και σωστό τρόπο σύμφωνα με τους ισχύοντες τοπικούς κανονισμούς και νόμους.



Μην προκαλείτε ζημιές στο κύκλωμα του ψυκτικού μέσου κατά τη μεταφορά της παλιάς συσκευής προς απόρριψη, ώστε να μην διαρρεύσει ανεξέλεγκτα το περιεχόμενο ψυκτικό μέσο (πληροφορίες στην ετικέτα τύπου) και το λάδι.

- Θέστε τη συσκευή εκτός δυνατότητας χρήσης.
- Τραβήξτε το φιν από την πρίζα.
- Κόψτε το καλώδιο σύνδεσης.

ΠΡΟΕΙΔΟΠΟΙΗΣΗ

Κίνδυνος ασφυξίας από το υλικό συσκευασίας και τις μεμβράνες!

Μην αφήνετε τα παιδιά να παίζουν με τα υλικά συσκευασίας.

Μεταφέρετε το υλικό συσκευασίας σε ένα επίσημο σημείο συλλογής.

Συναρμολόγηση σε τοίχο

Η συσκευή μπορεί να συναρμολογηθεί στον τοίχο. Για τον σκοπό αυτό, υπάρχουν δύο ανοίγματα στην πίσω πλευρά. Τόσο ο τοίχος όσο και τα εξαρτήματα στερέωσης πρέπει να έχουν σχεδιαστεί έτσι ώστε να μπορούν να αντέχουν το βάρος μιας πλήρως φορτωμένης συσκευής. Το βάρος μιας άδειας συσκευής ανέρχεται σε 31 kg.

Σημαντικό!

Για να διασφαλιστεί ο επαρκής αερισμός μέσω των ανοιγμάτων αερισμού πρέπει να τοποθετηθούν οι τέσσερις διαχωριστήρες τοίχου.

Αυτό ισχύει κατά τη συναρμολόγηση σε τοίχο αλλά και κατά την κανονική τοποθέτηση σε τοίχο.

Εισάγετε απλά τους διαχωριστήρες τοίχου μέσα στα προβλεπόμενα ανοίγματα einstecken.

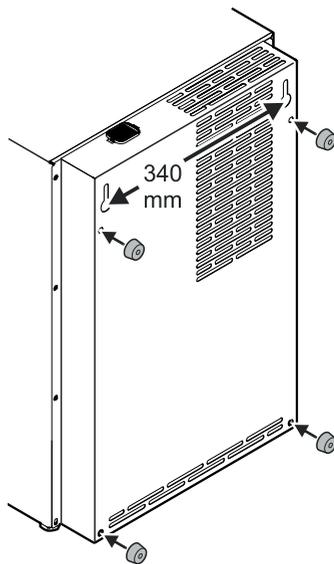

Απενεργοποίηση της συσκευής

Αν η συσκευή πρόκειται να μείνει κλειστή για μεγάλο χρονικό διάστημα: απενεργοποιήστε τη συσκευή και αποσυνδέστε την από το ρεύμα ή απενεργοποιήστε ή αφαιρέστε την ασφάλεια. Καθαρίστε τη συσκευή και αφήστε την πόρτα ανοιχτή, προκειμένου να αποτρέψετε τη δημιουργία οσμών.

