

LIEBHERR

Manuel d'utilisation et d'entretien

Pour les réfrigérateurs
Page 30

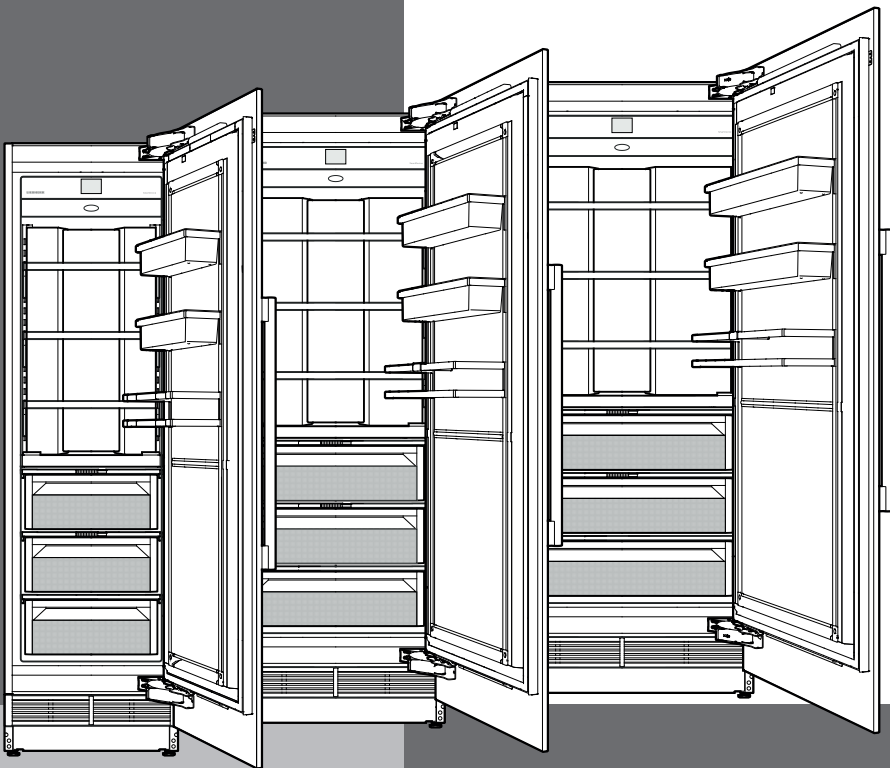

MRB 2400 / MRB 2410 / MRB 3000 / MRB 3010 / MRB 3600 / MRB 3610
7085 975-01

TABLE DES MATIÈRES

Table des matières	Page
Veillez lire et suivre ces instructions	30
California Proposition 65.....	31
Évacuation de l'appareil usagé.....	31
Évacuation de cet appareil	31
Évacuation du matériel d'emballage.....	31
Symboles sur l'appareil :.....	31
Consigne importante de sécurité	32
Fluide frigorigène R600a	32
La sécurité et l'électricité.....	33
Contraintes de sécurité.....	33
Description de l'appareil	34
Panneau de commande.....	35
Accès rapide aux informations	35
Mise en marche de l'appareil.....	35
Changer la langue et l'unité de température	35
Menu principal.....	36
Réglage de la température du compartiment réfrigérateur.....	36
Changement de la température du compartiment BioFresh-Plus.....	37
SuperCool	37
PartyMode.....	38
HolidayMode.....	38
SabbathMode	39
Arrêt de l'appareil	39
Message d'entretien.....	40
Confirmation d'entretien.....	40
Menu configuration	41
SmartDeviceBox (non fournie dans tous les pays)	43
Description des affichages SmartDevice	44
Messages d'alarme.....	44
Éclairage intérieur	45
Équipement.....	45
Distributeur d'eau	46
Compartiment BioFresh.....	46
Compartiment BioFresh-Plus	47
Nettoyage.....	47
Menu d'entretien	49
Entretien	50
Fonctions supplémentaires.....	53
Recherche des pannes.....	57
Service clientèle.....	57
Information de l'appareil.....	57

IMPORTANT

Tous les types et modèles sont sujets à des améliorations permanentes. Le fabricant se réserve le droit d'apporter toute modification dans le design, l'équipement et la technologie.

Veillez lire et suivre ces instructions

Ce manuel d'instructions contient des indications de danger, des avertissements et des précautions à prendre.

Ces informations sont importantes afin de garantir une installation et un fonctionnement sûrs et efficaces.

Toujours lire les indications de dangers, les avertissements et les précautions à prendre et agir en conséquence!

DANGER!

Indique un danger qui provoquera potentiellement des blessures graves, voire la mort, si des précautions ne sont pas prises.

AVERTISSEMENT!

Un avertissement indique une situation potentiellement dangereuse qui, si elle n'est pas évitée, pourrait entraîner la mort ou de graves blessures.

ATTENTION!

Attention indique une situation potentiellement dangereuse qui, si elle n'est pas évitée, pourrait entraîner des blessures modérées ou mineures.

IMPORTANT

Ceci souligne l'information spécialement pertinente à une installation et un fonctionnement sans problème.

California Proposition 65

- Ce produit contient des produits chimiques reconnus par l'état de la Californie comme causant le cancer ou des troubles reproductifs.
- Ce produit contient des produits chimiques, y compris du diisononyl phthalate (DINP), reconnus par l'État de Californie pour causer des cancers. Pour plus d'informations, consulter le site www.P65Warnings.ca.gov.
- Ce produit contient des produits chimiques, y compris du diisodecyl phthalate (DINP), reconnus par l'État de Californie pour provoquer des anomalies congénitales ou des effets néfastes sur la reproduction. Pour plus d'informations, consulter le site www.P65Warnings.ca.gov.

Évacuation de l'appareil usagé



Un enfant risque de s'y trouver enfermé.

L'emprisonnement et l'étouffement des enfants ne sont pas un problème du passé.

Les réfrigérateurs jetés ou abandonnés sont encore dangereux, même s'ils sont laissés abandonnés pendant «quelques jours seulement».

Si vous vous débarrassez de votre vieux réfrigérateur, veuillez suivre les instructions suivantes pour aider à éviter les accidents.

Avant l'évacuation d'appareils usagés:

- **Enlevez les portes.**
- **Laissez les étagères en place afin qu'aucun enfant ne puisse grimper à l'intérieur.**
- **Coupez le cordon d'alimentation de l'appareil mis au rebut. Jetez-le à part.**
- **Veillez à vous conformer aux exigences locales d'évacuation des appareils.**
- **Contactez votre entreprise locale de ramassage des ordures pour obtenir de plus amples renseignements.**

Évacuation de cet appareil

Cet appareil contient des gaz inflammables à l'intérieur de son circuit de réfrigération et dans les mousses isolantes.

Contactez la municipalité ou la société responsable de l'évacuation dans votre région pour des renseignements sur la manière approuvée d'évacuer ou de recycler cet appareil.

Évacuation du matériel d'emballage

L'emballage est destiné à protéger l'appareil et les composants individuels pendant le transport; il est fabriqué à partir de matériaux recyclés.



AVERTISSEMENT!

Tenez l'emballage à l'écart des enfants. Les feuilles et les sacs de polythène peuvent provoquer une suffocation!

Veillez disposer des matériaux d'emballage si des installations de recyclage sont disponibles.

Symboles sur l'appareil :

	<p>Le symbole peut se trouver sur le compresseur. Il se réfère à l'huile dans le compresseur et signale le danger suivant : Peut être mortel en cas d'ingestion ou de pénétration dans les voies respiratoires. Cet avertissement est important lors du recyclage. Il n'y a aucun danger pendant le fonctionnement normal.</p>
	<p>Le symbole se trouve sur le compresseur et indique le danger lié à la présence de substances inflammables. Ne pas enlever l'autocollant</p>
	<p>Cet autocollant ou un autocollant similaire peut se trouver au dos de l'appareil. Il indique que des panneaux d'isolation sous vide (VIP) ou des panneaux de perlite se trouvent dans la porte et/ou dans le boîtier. Cet avertissement ne concerne que le recyclage. Ne pas enlever l'autocollant.</p>

Consigne importante de sécurité

- Pour garantir la sécurité de fonctionnement de l'appareil, respecter scrupuleusement les instructions de la notice concernant la mise en place et le raccordement électrique.
- En cas de panne, débranchez l'appareil. Sortez la fiche de la prise, ou bien coupez ou désactivez l'alimentation.
- Saisissez le câble par sa fiche lorsque vous débranchez l'appareil. Ne tirez pas sur le câble.
- Toute réparation et tout travail effectué sur l'appareil doit être confié au service clientèle. Tout travail non autorisé risque de mettre l'utilisateur en danger. Cette consigne s'applique également au remplacement du cordon d'alimentation.
- Pour éviter tout risque d'intoxication alimentaire, ne pas consommer des aliments stockés au-delà de leur date limite de conservation.
- Ne stockez pas de substances explosives telles que des aérosols avec un propulseur inflammable dans cet appareil. Les composants électriques risquent d'enflammer le gaz, s'il fuit. Pour identifier ce type de produits, voyez leur contenu sur le produit ou l'emballage ou cherchez-y le symbole d'une flamme ou d'une explosion.
- Ne pas laisser les enfants jouer avec cet appareil. Les enfants ne doivent ni grimper, s'asseoir ou se mettre debout sur les étagères, les tiroirs et les portes.
- Pour éviter toute blessure éventuelle due à une électrocution, veuillez débrancher le cordon d'alimentation ou couper le disjoncteur avant de nettoyer l'appareil.
- Afin d'éviter toute blessure ou dommage à l'appareil, n'utilisez aucun appareil de nettoyage à vapeur pour nettoyer l'appareil.
- En cas de panne de courant, réduisez au minimum l'ouverture de la porte.

- Cet appareil ne s'adresse pas aux personnes (et enfants) présentant des handicaps physiques, sensoriels ou mentaux ou aux personnes ne disposant pas d'une expérience et de connaissances suffisantes, sauf si ces dernières ont bénéficié d'une surveillance initiale ou ont reçu des instructions relatives à l'utilisation de l'appareil de la part d'une personne responsable de leur sécurité. Les enfants ne doivent pas être laissés sans surveillance afin de s'assurer qu'ils ne jouent pas avec l'appareil.

Fluide frigorigène R600a



AVERTISSEMENT!

Le fluide frigorigène R600a contenu dans l'appareil ne présente aucun danger pour l'environnement mais est inflammable. En cas de fuite, le fluide frigorigène risque de s'enflammer.

Pour prévenir toute inflammation, tenir compte des avertissements suivants:

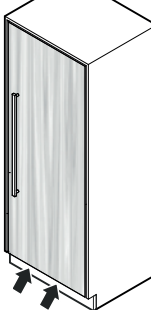
- **Les prises d'air de l'enceinte de l'appareil ou de la structure encastré doivent être dégagées en tout temps.** 
- **Ne pas utiliser d'appareils mécaniques ou autres moyens pour accélérer le dégivrage que ceux recommandés par le fabricant.**
- **Ne pas endommager le circuit de réfrigération.**
- **Les composants et les cordons d'alimentation doivent être remplacés uniquement par des composants identiques installés par du personnel d'entretien autorisé par le fabricant.**
- **Ne pas utiliser d'appareil électrique à l'intérieur des compartiments de stockage des aliments, sauf s'ils sont du type recommandé par le fabricant.**

La sécurité et l'électricité

Connecter cet appareil à un circuit 15 ou 20 A, 110-120 V CA, qui est mis à la terre et protégé par un disjoncteur ou un fusible.

Nous recommandons d'utiliser un circuit dédié à cet appareil pour prévenir une surcharge du circuit et l'interruption de son fonctionnement.

Cet appareil est équipé d'une fiche à 3 broches polarisée (avec mise électrique à la terre) pour vous protéger contre les risques d'électrocution éventuels.

Si la prise murale est du type à deux broches, demander à un électricien qualifié de la remplacer par une prise à trois broches mise à la terre conforme aux normes électriques en vigueur.

AVERTISSEMENT!

Risque d'électrocution.

Mise électrique à la terre requise.

- Ne pas enlever la broche ronde de mise à la terre de la fiche. 
- Ne pas utiliser de rallonge électrique ou d'adaptateur sans mise à la terre (deux broches).
- Ne pas utiliser de cordon d'alimentation effiloché ou endommagé.

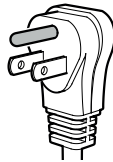

- Ne pas utiliser de barre multiprise. 

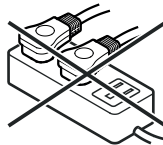

Ne pas suivre ces instructions pourrait provoquer un incendie, une électrocution ou la mort.

Contraintes de sécurité

Cet appareil est destiné à être utilisé dans des applications domestiques et similaires.

Est prise en compte, par exemple, l'utilisation

- dans les cuisines du personnel, les pensions de famille,
- par les clients de maisons de campagne, hôtels, motels et autres hébergements,
- par les traiteurs et services semblables dans le commerce de gros.

IMPORTANT

L'appareil n'est pas conçu pour un usage extérieur.

L'appareil est réglé pour fonctionner dans des limites de température ambiante spécifiques en fonction du climat.

La classe climatique indique la température ambiante à laquelle l'appareil doit être utilisé pour atteindre la performance frigorifique maximale.

Classe climatique	Température ambiante
SN-T	50 °F à 109 °F (10 °C à 43 °C)

IMPORTANT

Ne pas utiliser l'appareil en dehors de la plage de température indiquée.

- Le circuit de réfrigération a été testé pour les fuites.
- L'appareil respecte les normes de sécurité courantes

CAN/CSA C22.2 No.60335-1-11
UL 60335-1 cinquième édition
CAN/CSA C22.2 No.60335-2-24:17
UL 60335-2-24 seconde édition

Nous vous recommandons de nettoyer l'appareil avant de le mettre en service. Voir **Nettoyage**.

Laissez fonctionner l'appareil pendant plusieurs heures avant de le remplir.

AVERTISSEMENT!

Ne laissez pas les enfants jouer avec cet appareil. Les enfants ne doivent pas grimper, s'asseoir ou se mettre debout sur les étagères ou la porte.

Ne pas suivre ces instructions pourrait provoquer la mort ou des blessures graves.

Description de l'appareil

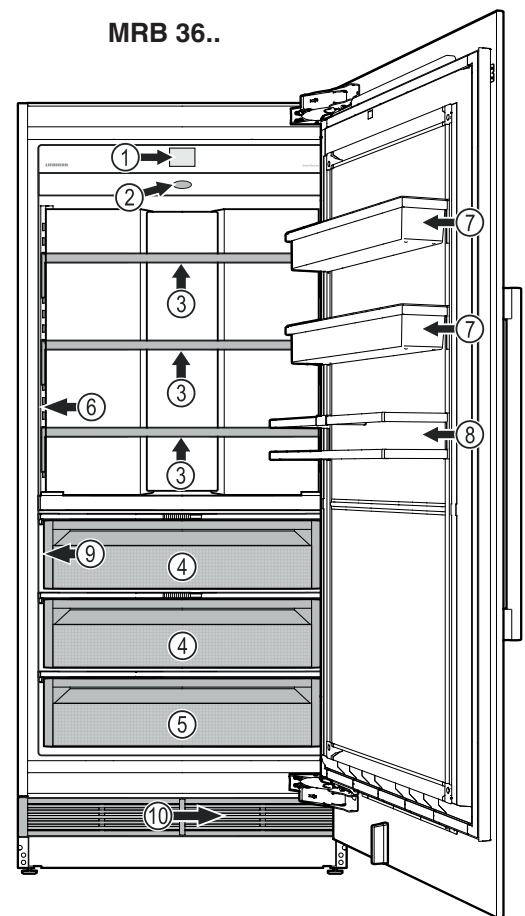
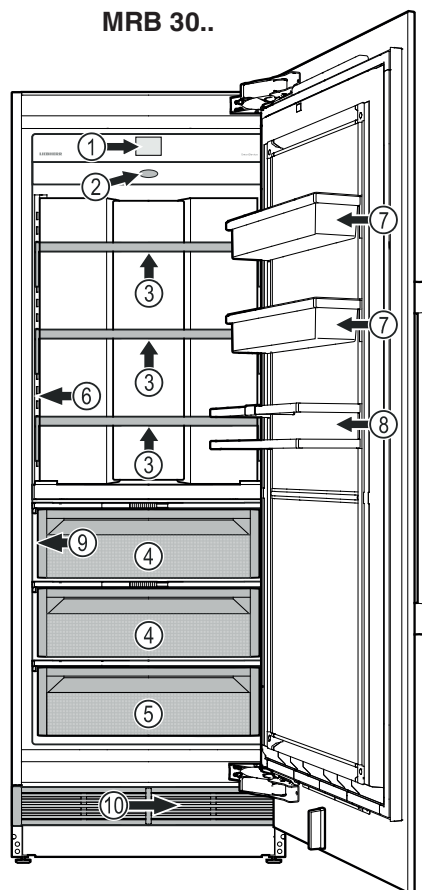
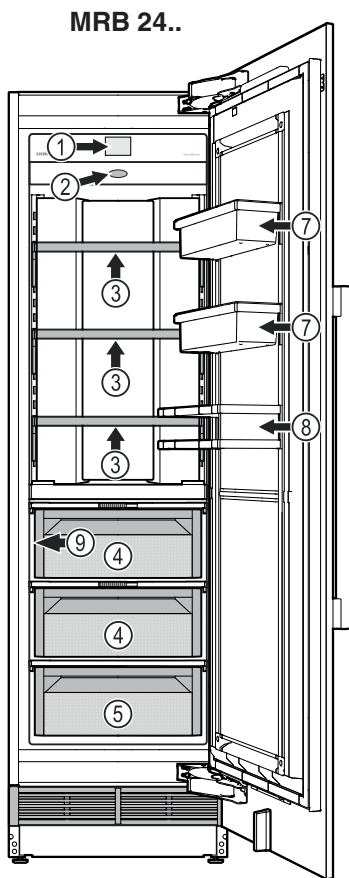
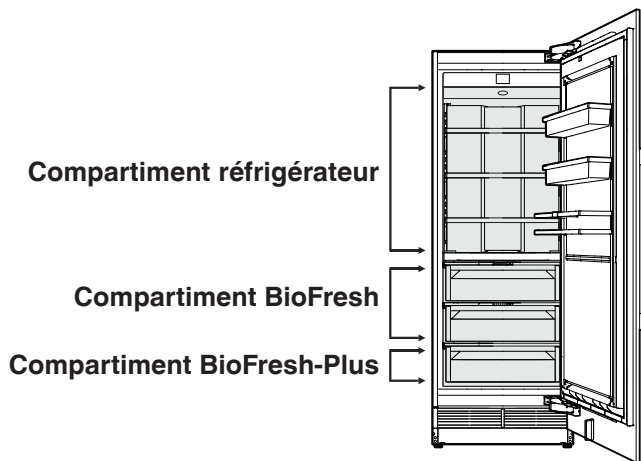

- | | | |
|--|--|---|
| <ul style="list-style-type: none"> (1) Panneau de commande (2) Filtre à air (3) Étagères réglables (maxi. 44 lbs (20 kg)) (4) Tiroirs BioFresh. Température approx. 32 °F. Pour stocker des aliments secs ou emballés avec curseur en position «sec», pour stocker des aliments non emballés à fort taux d'humidité avec curseur en position «humide». (5) Tiroirs BioFresh-Plus. Pour stocker des aliments secs ou emballés à 32 °F, pour des fruits de mer à 28 °F. | <ul style="list-style-type: none"> (6) Distributeur d'eau (7) Balconnet de porte ajustable (8) Balconnet maxi-bouteilles (9) Plaque du modèle (derrière le tiroir, côté gauche) (10) Filtre à eau (derrière la grille d'aération) | <ul style="list-style-type: none"> MRB 24.. (maxi. 44 lbs (20 kg)) MRB 30.. (maxi. 55 lbs (25 kg)) MRB 36.. (maxi. 66 lbs (30 kg)) |
|--|--|---|

Panneau de commande

Trois actions différentes pour utiliser le panneau de commande.



Toucher

Toucher pour activer les fonctions.

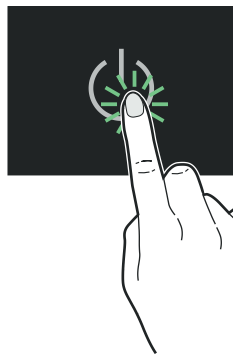

Appuyer

Appuyer approx. 2 secondes pour activer les fonctions.

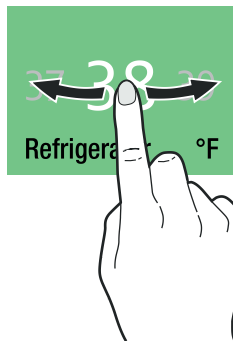

Glisser

Glisser vers la droite ou vers la gauche pour naviguer dans le menu ou pour rechercher des valeurs.

Accès rapide aux informations

(uniquement les modèles MRB ...1.)

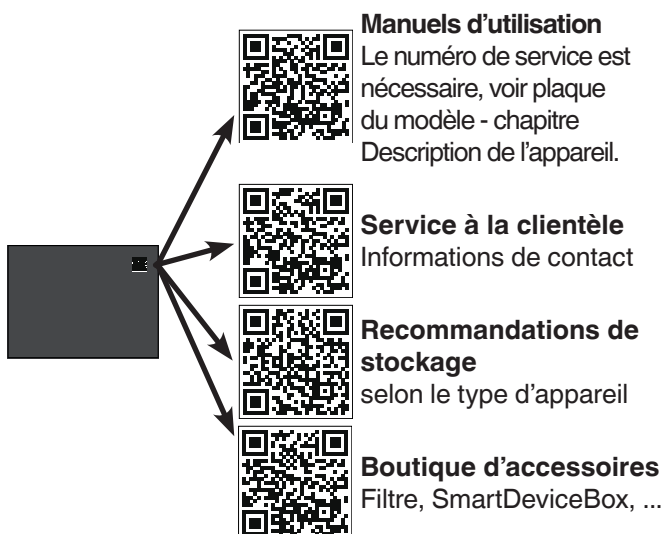

Mise en marche de l'appareil

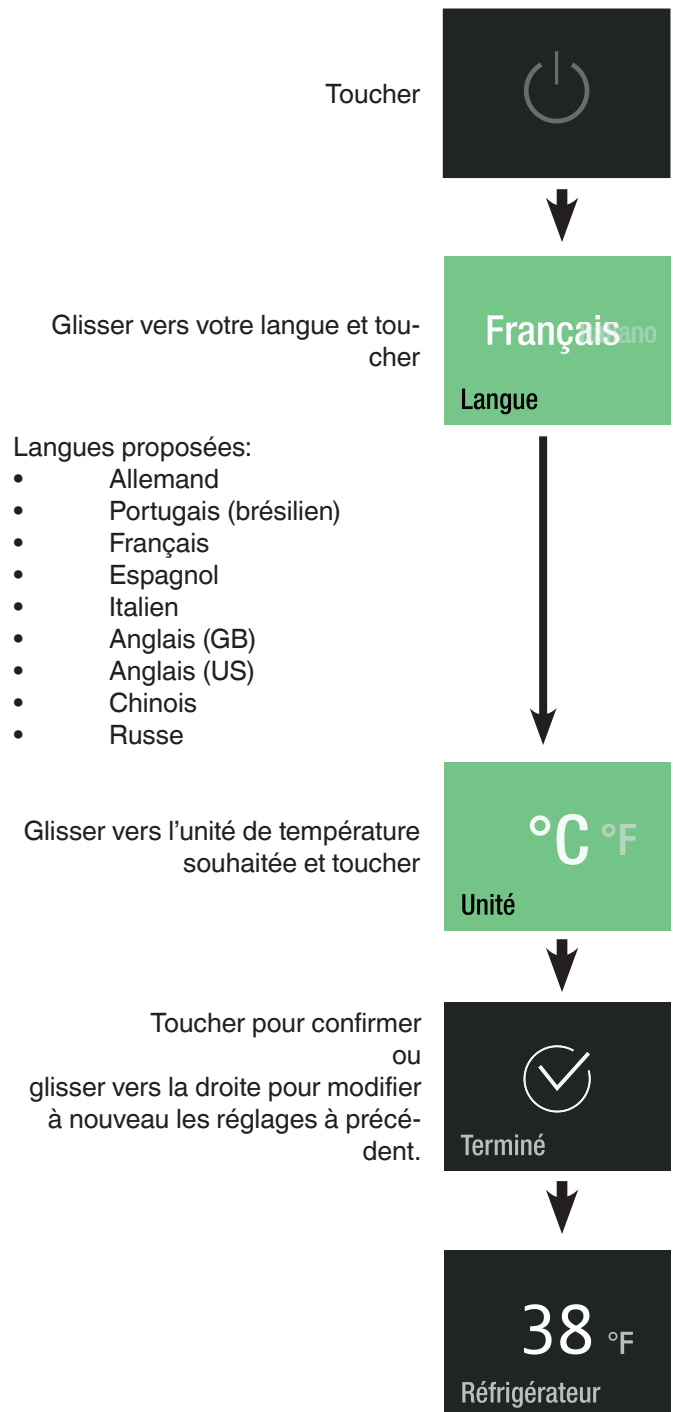





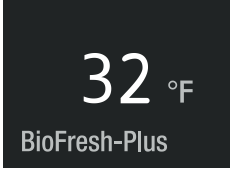

Changer la langue et l'unité de température

Pour les changements subséquents de la langue et de l'unité de température, l'appareil doit être arrêté et remis en marche (les paramètres de l'utilisateur ne seront pas supprimés).

Menu principal

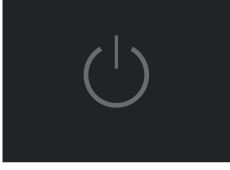
Naviguer à travers le menu principal. Les fonctions suivantes sont disponibles.

-  Affichage de la température du compartiment réfrigérateur et réglage de la température.
-  Affichage de la température du compartiment BioFresh-Plus et réglage de la température.
-  Pour refroidissement maximal avec limite de temps et retour automatique au mode de fonctionnement normal.
-  Pour refroidissement maximal permanent.
-  Bascule l'appareil en mode de fonctionnement économique ; la température du compartiment réfrigérateur est augmentée à 59 °F.
-  Mode de fonctionnement de l'appareil pour le Sabbat et les vacances. Conforme à la certification STAR-K Kosher (certification Kasher STAR-K).
-  Mise en marche ou arrêt de l'appareil.
-  Décrit comment changer les filtres et nettoyer le distributeur d'eau ainsi que le filtre anti-poussière.
-  Permet le réglage de la luminosité de l'affichage et inclut les informations de l'appareil (numéro de service, nom du modèle, numéro de série).

Réglage de la température du compartiment réfrigérateur

Le réglage normal est 38 °F.

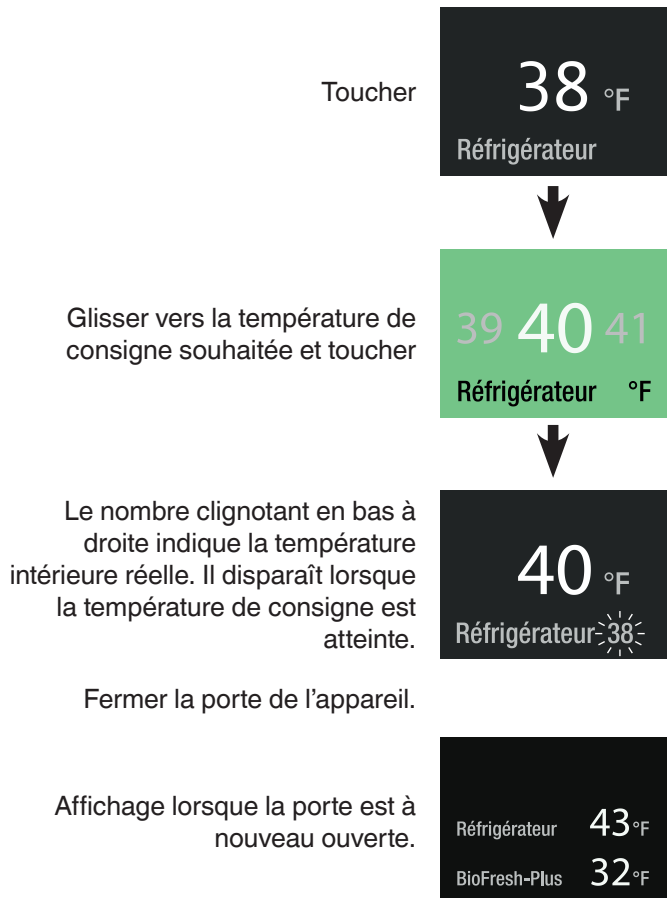

L'affichage de la température du réfrigérateur clignote si la température actuelle du réfrigérateur est différente de la température de consigne. Il cesse de clignoter lorsque la température de consigne est atteinte.

La température peut être réglée sur une plage allant de 36 °F à 45 °F (2 °C à 7 °C).

Changement de la température du compartiment BioFresh-Plus

Le réglage normal est 32 °F.

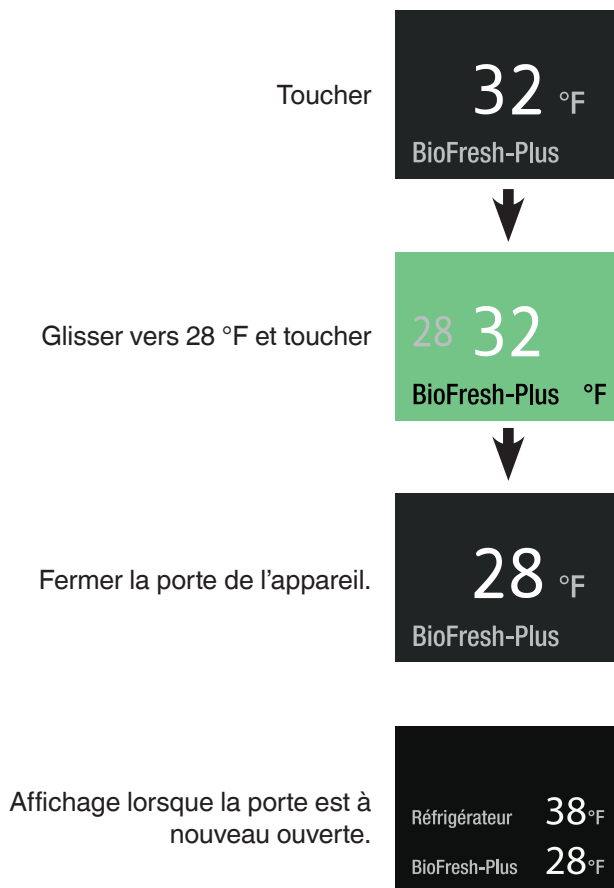

SuperCool

Activer SuperCool si vous souhaitez refroidir de nombreux aliments rapidement. La température réglée est 36 °F.



PartyMode

Quand une grande quantité d'aliments froids ou de boissons est requise: placer tous les aliments et toutes les boissons dans l'appareil la veille et activer PartyMode.



PartyMode est activé.
Il doit être désactivé manuellement.
Fermer la porte de l'appareil.



Affichage lorsque la porte est à nouveau ouverte. L'affichage de la température du réfrigérateur clignote.

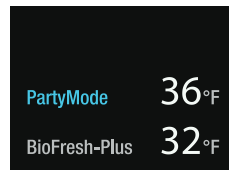

Pour changer la température, PartyMode doit être désactivé.
Toucher l'écran.

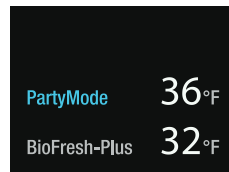

Toucher

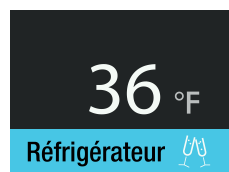

Toucher



Se référer au chapitre Réglage de la température du compartiment réfrigérateur.



HolidayMode

En cas d'absences prolongées, consommer tous les aliments présents dans le réfrigérateur et activer HolidayMode. Cela assure qu'aucune odeur désagréable ne se développe à l'intérieur de l'appareil, même si la porte de l'appareil est fermée. (La température du compartiment réfrigérateur est augmentée à 59 °F.)

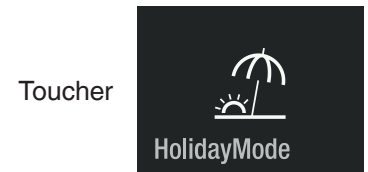

HolidayMode est activé.
Fermer la porte de l'appareil.

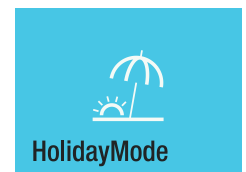

Affichage lorsque la porte est à nouveau ouverte. L'affichage indique la température réelle dans le compartiment réfrigérateur.

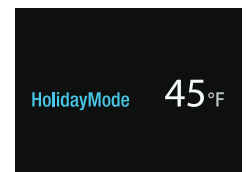

Toucher l'écran si vous souhaitez désactiver HolidayMode.

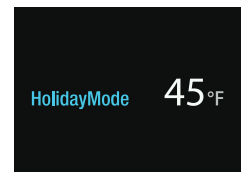

Toucher

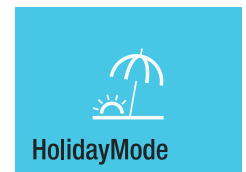

HolidayMode est désactivé.

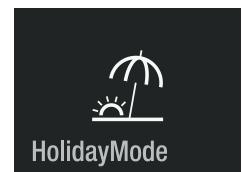

SabbathMode

Lorsque SabbathMode est actif, certaines fonctions électroniques sont désactivées, conformément à la certification Kasher STAR-K.

- L'éclairage reste éteint.
- Le ventilateur de refroidissement reste comme il se trouve: s'il est en marche, il reste en marche, et s'il est en arrêt, il reste en arrêt.
- Il n'y a pas d'alarme de porte.
- Il n'y a pas d'alarme de température.
- Les cycles de dégivrage sont indépendants du nombre de fois et du temps d'ouverture de la porte.
- L'appareil va revenir en SabbathMode suite à une panne d'électricité.

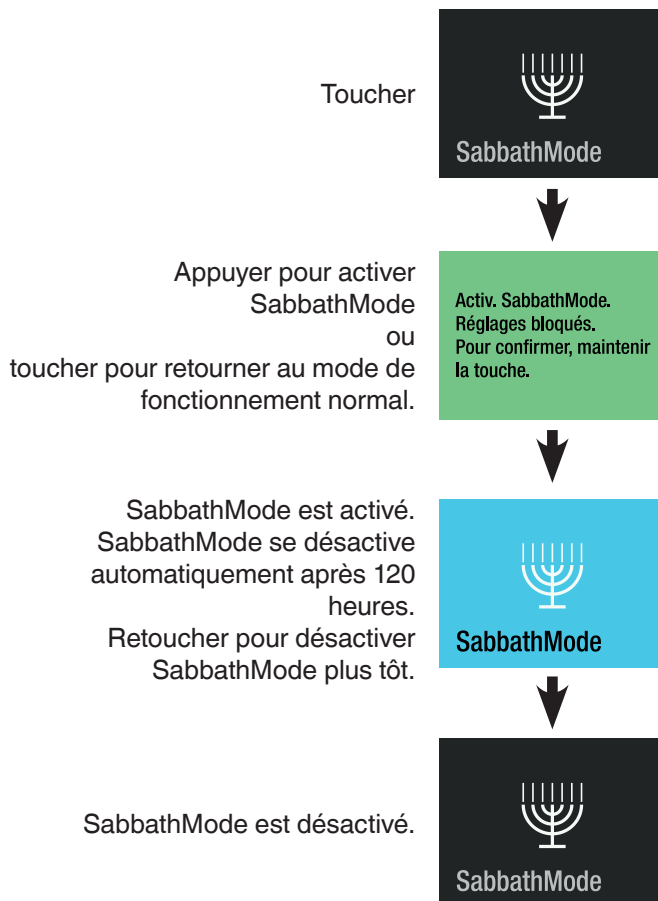

Arrêt de l'appareil

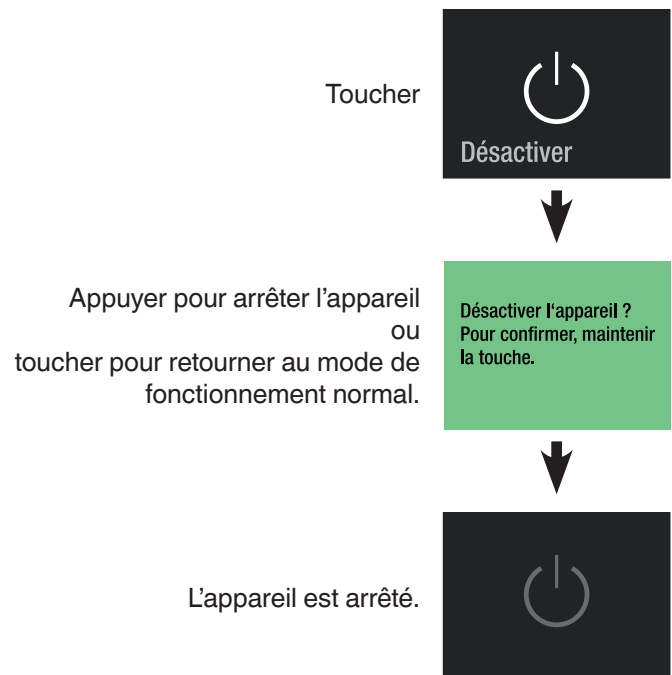

Message d'entretien

Le message d'entretien apparaît à intervalles réguliers pendant le fonctionnement (6 mois). Les filtres doivent être changés. Le distributeur d'eau (si présent) doit être rincé. Le filtre anti-poussière doit être nettoyé.

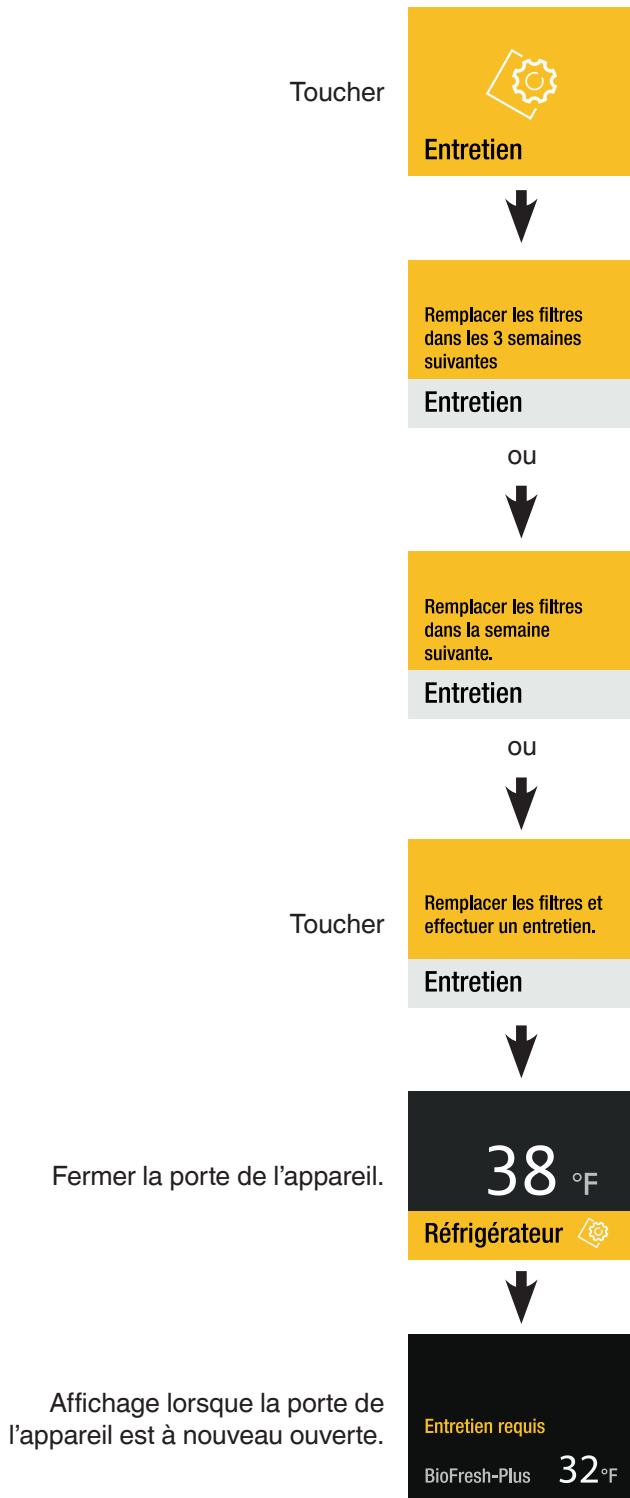

Confirmation d'entretien

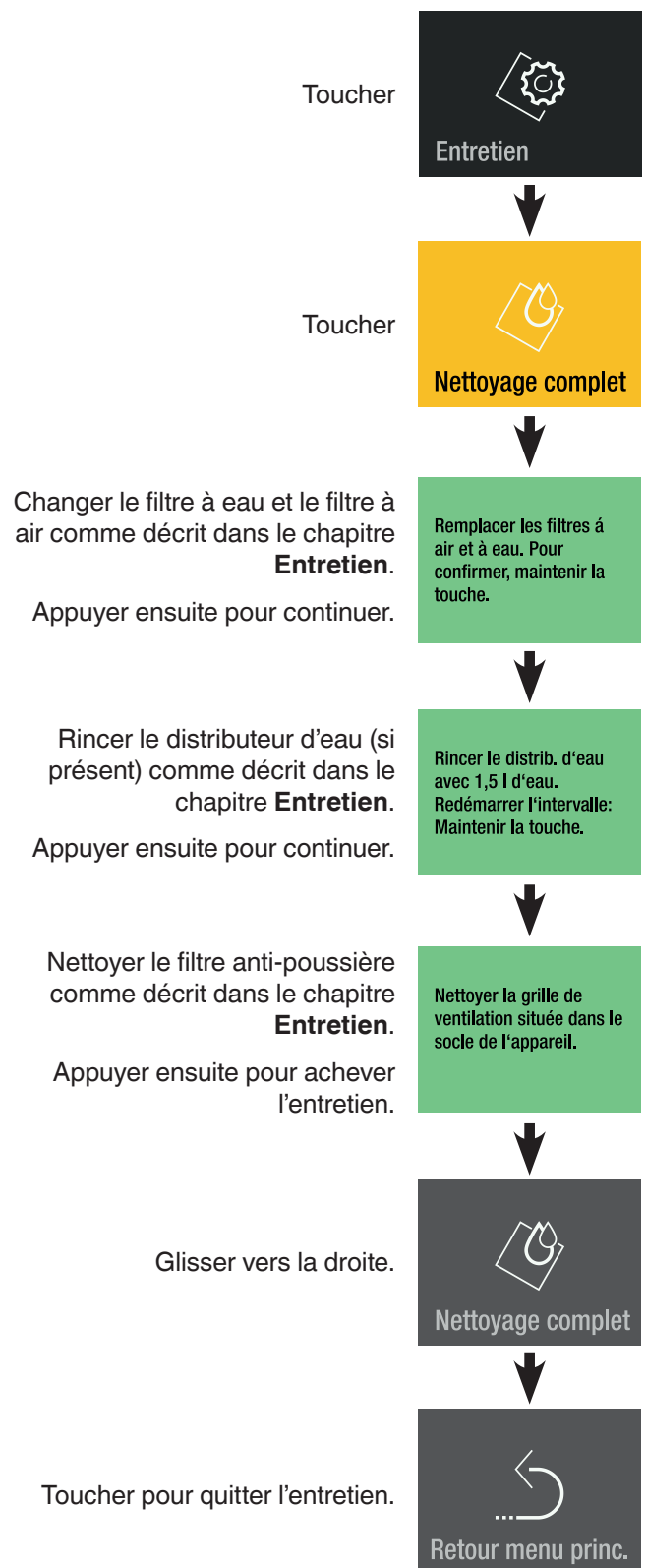

Se procurer le filtre à eau et le filtre à air chez son revendeur et exécuter la procédure d'entretien.

Menu configuration

Comprend le réglage de la luminosité de l'affichage, langue, units, l'activation de la SmartDeviceBox et les informations sur l'appareil.

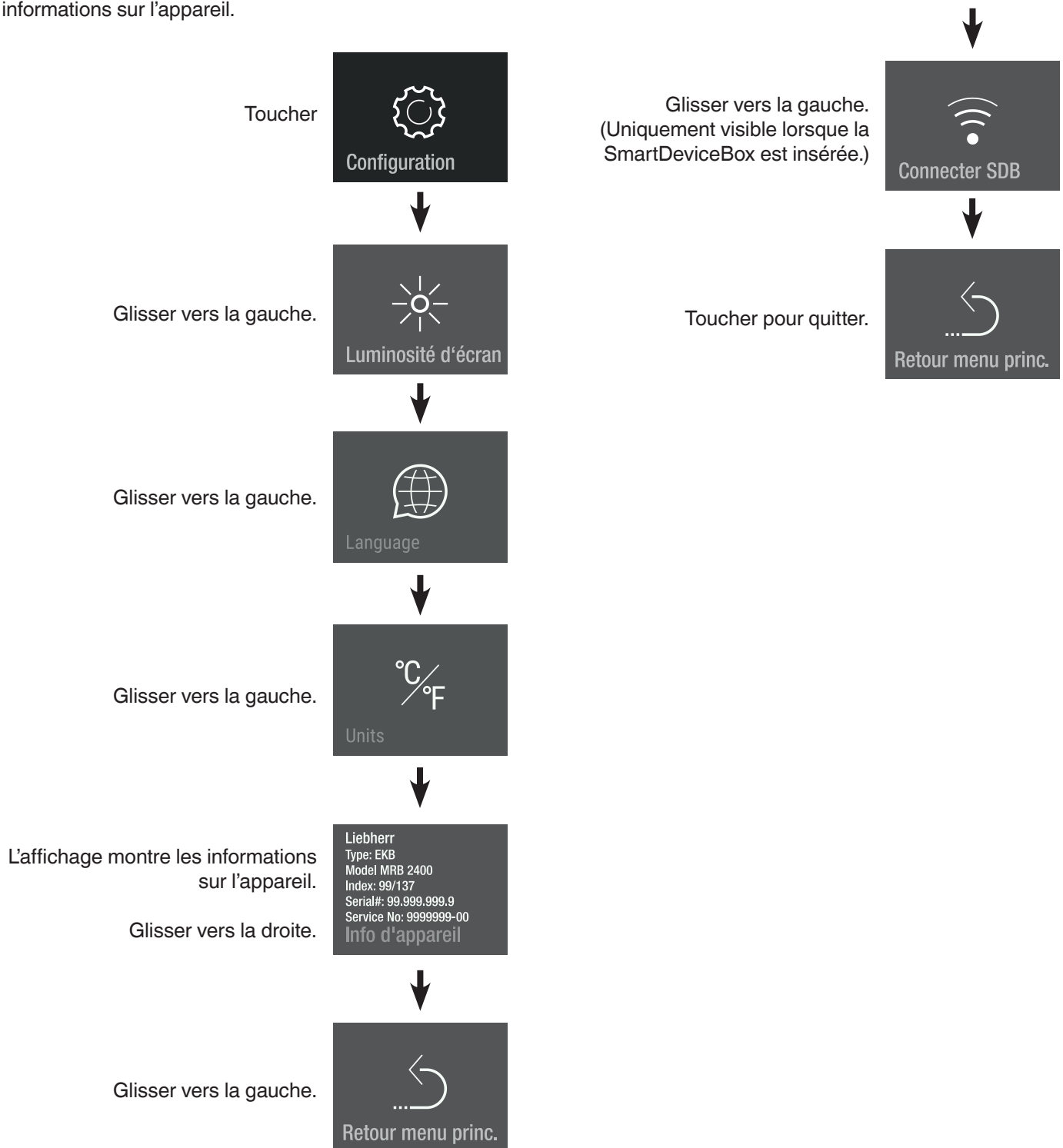

Luminosité de l'affichage

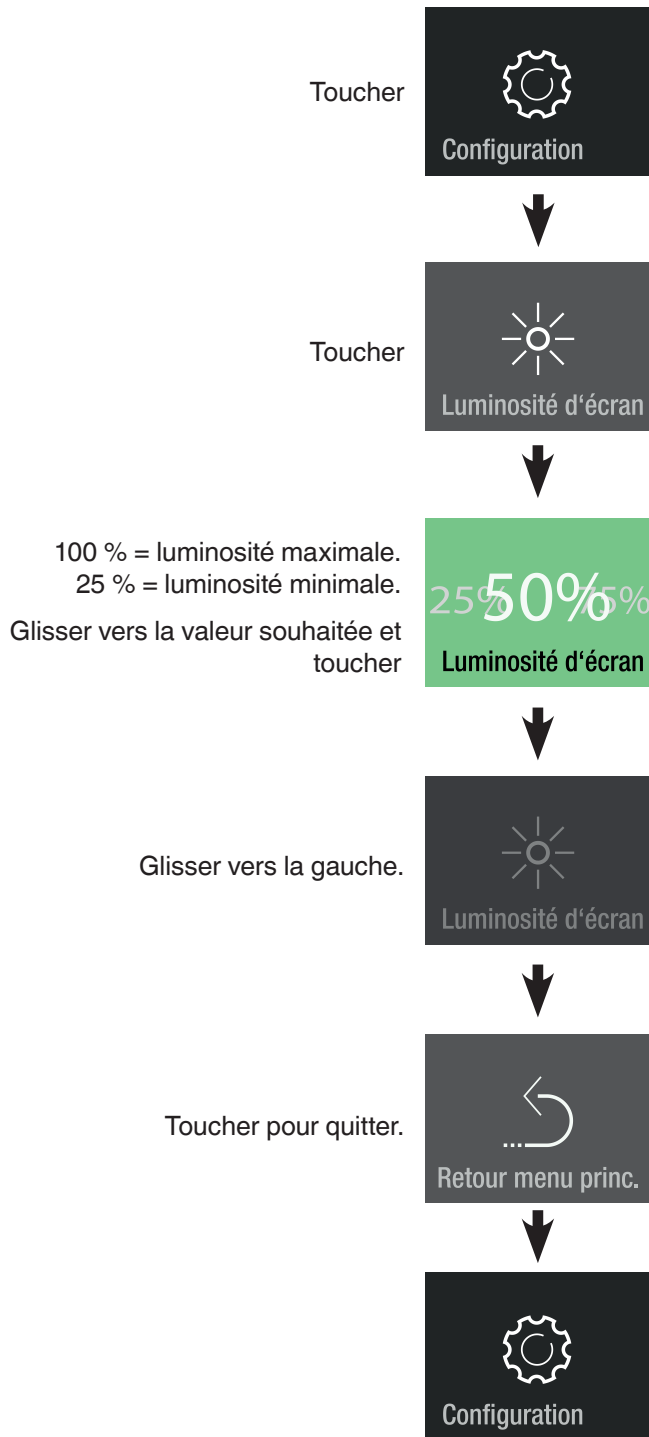

Langue

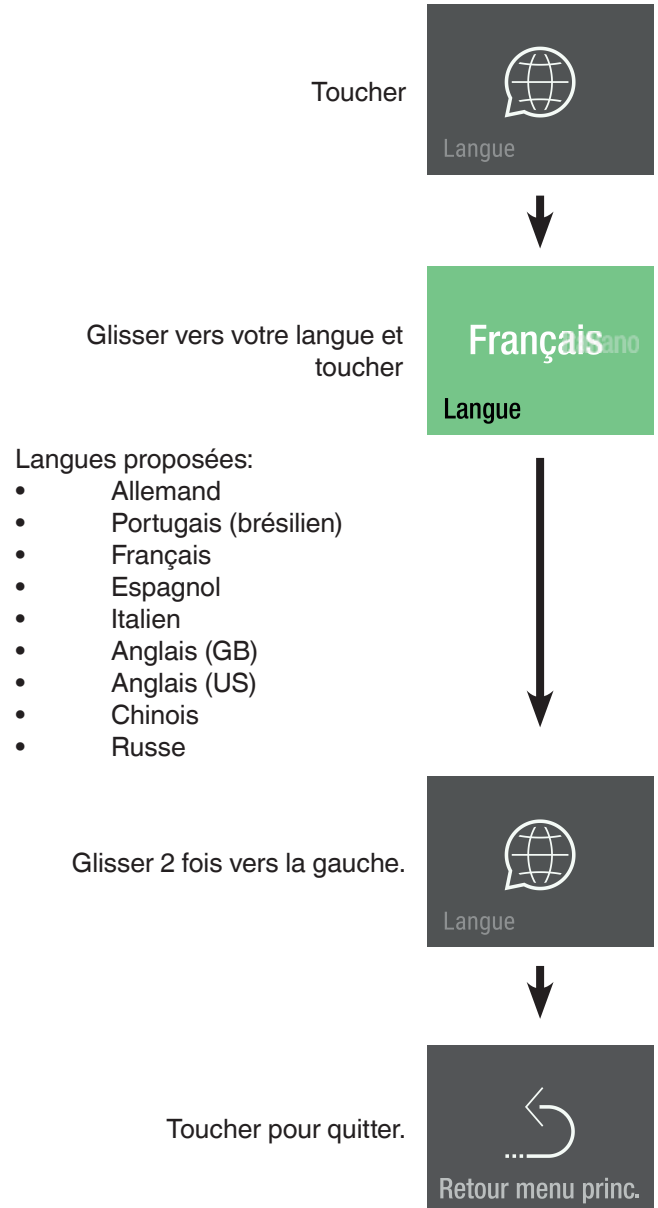

Units

Toucher

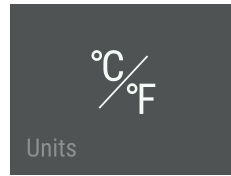

Glisser vers l'unité de température souhaitée et toucher

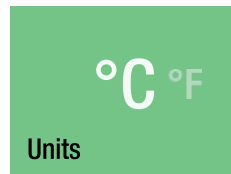

Glisser vers la gauche.

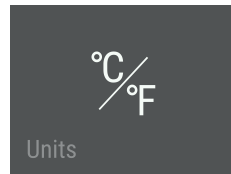

Toucher pour quitter.

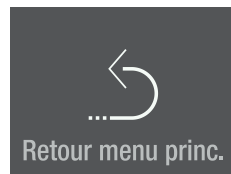

SmartDeviceBox (non fournie dans tous les pays)

L'appareil est prêt à être intégré à une maison intelligente et pour des services étendus.

D'autres options peuvent être sélectionnées avec une SmartDeviceBox.

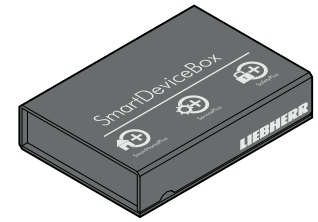

Celle-ci peut être activée via le portail clients MyLiebherr.

Plus d'informations sur la disponibilité, les conditions préalables et les options individuelles sont consultables sur le site Internet www.smartdevice.liebherr.com/info.

Télécharger l'appli «SmartDevice App» sur votre smartphone.

Lancer l'appli sur votre smartphone et suivre les instructions.

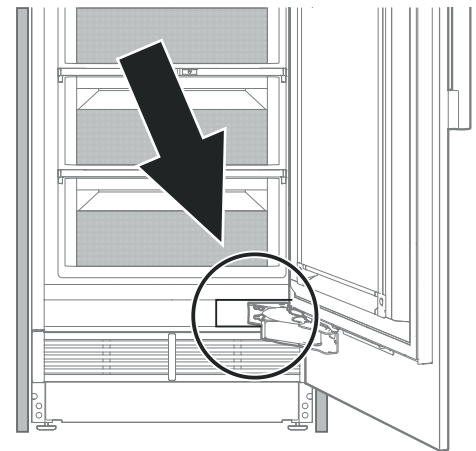

Les fonctions SmartDevice ne sont pas disponibles dans tous les pays.

Description des affichages SmartDevice

La SmartDeviceBox est insérée.	
Affichage pour lancer la connexion Wi-Fi.	
Le symbole clignote. Connexion au Wi-Fi en cours.	
Les authentifiants du routeur sont affichés.	
L'appareil est connecté au Wi-Fi.	
Réinitialisation de la connexion	
Ce message notifie les problèmes liés au routeur ou à Internet.	

Messages d'alarme

Alarme porte ouverte

La porte est ouverte depuis plus de 180 secondes.



Action

Fermer la porte de l'appareil.

Alarme d'erreur électronique

Erreur électronique.



Toucher

Action

Contacter le service clientèle en indiquant le numéro d'erreur affiché.



Toucher

Toucher



Appuyer pendant environ 2 secondes pour lire à nouveau le numéro d'erreur.

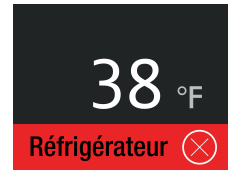

Erreur de connexion

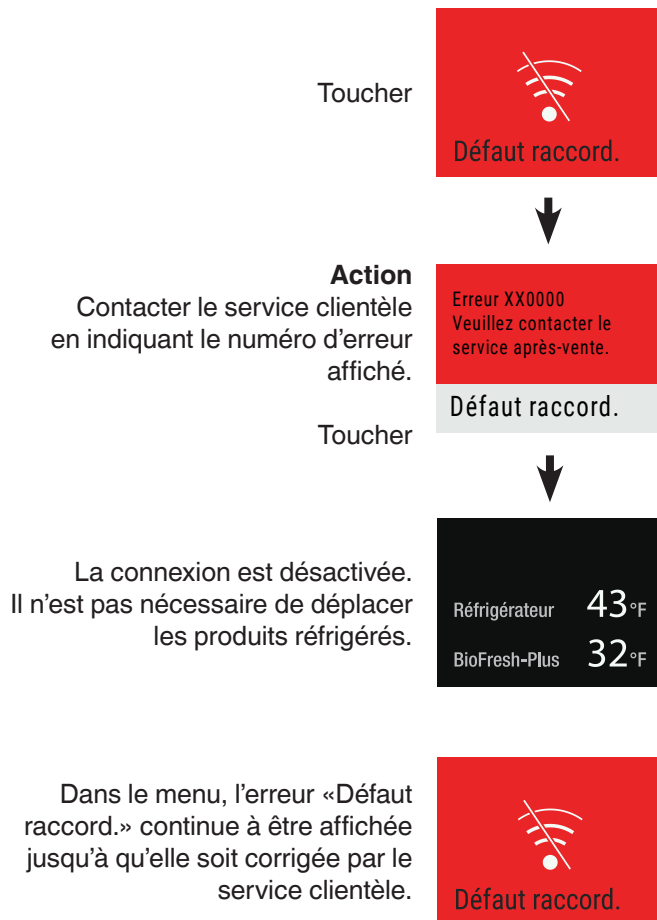

Éclairage intérieur

L'éclairage intérieur est situé à gauche et à droite dans le compartiment réfrigérateur et au-dessus du compartiment BioFresh. Il s'allume lorsque la porte de l'appareil est ouverte.

L'intensité lumineuse de l'éclairage DEL correspond à la classe laser 1/1M.

IMPORTANT

Le cache de l'éclairage ne peut être retiré que par le service clientèle.

⚠ ATTENTION!

Risque d'affection oculaire.

Lorsque le cache est retiré, ne jamais regarder directement l'éclairage à travers des lentilles optiques.

Équipement

Il est possible de modifier la hauteur des étagères et des balconnets de porte s'il y a lieu.

⚠ ATTENTION!

Risque de blessures et de dommages.

Ne pas essayer d'ajuster une étagère ou un balconnet de porte sur lesquels sont placés des aliments.

Ajuster une étagère ou un balconnet de porte seulement lorsque ceux-ci sont vides.

Repositionnement des étagères

Retirer

Soulever l'étagère et la tirer vers vous.

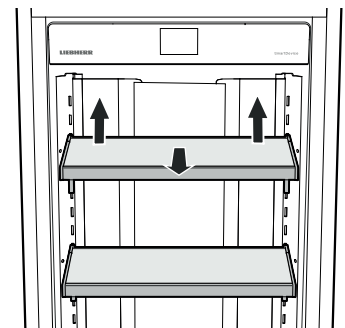

Mettre en place

Insérer les crochets de l'étagère dans les ouvertures de la barrette modulaire à la hauteur désirée et appuyer vers le bas.

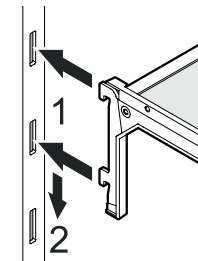

Repositionnement des balconnets de porte

Retirer

Soulever le balconnet et le tirer vers vous.

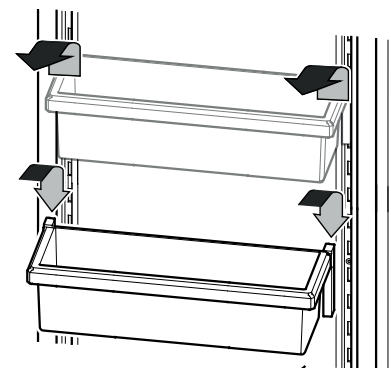

Mettre en place

Insérer les crochets du balconnet dans les ouvertures de la barrette modulaire à la hauteur souhaitée et appuyer vers le bas.

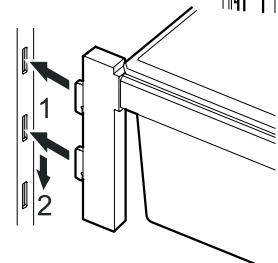

COMPARTIMENT BioFRESH

Cloison de maintien bouteilles du balconnet maxi-bouteilles

Il est possible de prévenir la chute des bouteilles à l'ouverture ou la fermeture de la porte. Déplacer la cloison de maintien bouteilles vers la position souhaitée.

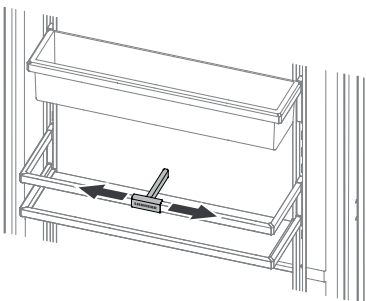

Support à bouteilles

Le support situé au-dessus du compartiment BioFresh permet de conserver les bouteilles en position couchée.

Retirer la plaque en verre.

IMPORTANT

Lors du stockage de grandes bouteilles (plus hautes que 9 pouces), le balconnet maxi-bouteilles doit être repositionné plus haut pour éviter une collision entre le balconnet maxi-bouteilles et les bouteilles.

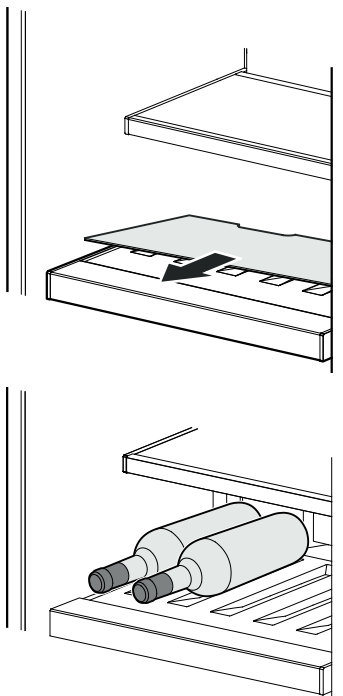

Distributeur d'eau

(modèles MRB 30.., MRB 36.. seulement)

Appuyer un verre d'eau contre la partie inférieure du distributeur. La partie supérieure sort et l'eau coule dans le verre. (durée d'actionnement maxi.: 2 min → temps d'attente avant la réutilisation: 4 min)

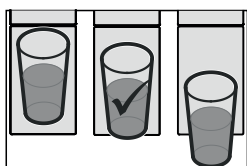
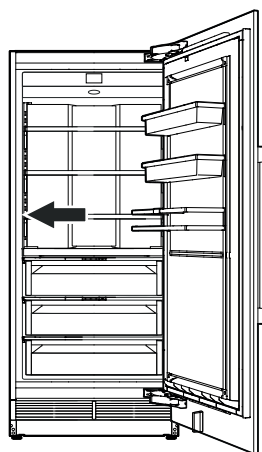
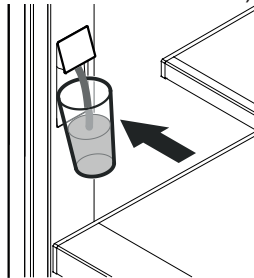

Remarque

La température de l'eau est déterminée dans les réglages de l'appareil et dépend de la température d'arrivée d'eau.

Compartiment BioFresh

Les aliments rangés dans le compartiment BioFresh conservent leur fraîcheur jusqu'à 3 fois plus longtemps que dans un réfrigérateur standard. La température dans les deux tiroirs supérieurs est maintenue en permanence à approx. 32 °F. Ces tiroirs sont équipés d'un contrôle d'humidité pour fournir des conditions de stockage idéales pour différents types d'aliments.



Curseur positionné à droite (position «sec»)

Ce positionnement est idéal pour des denrées sèches ou emballées, comme les produits laitiers, la viande, la charcuterie.



Curseur positionné à gauche (position «humide»)

Ce positionnement est idéal pour la conservation des aliments à fort taux d'humidité comme la salade, les légumes et les fruits, stockés sans emballage.

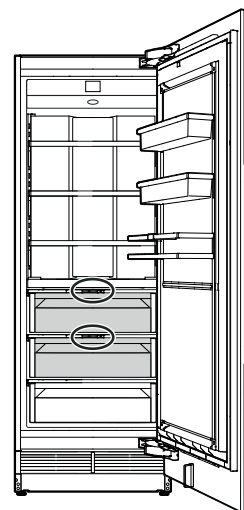

Remarques

- Le degré hygrométrique à l'intérieur du compartiment dépend de l'humidité initiale contenue dans les aliments et de la fréquence à laquelle le tiroir est ouvert.
- Plus le degré de fraîcheur et la qualité du produit sont élevés, plus sa durée de conservation sera longue.
- Les aliments non emballés doivent être conservés à part. Emballer les aliments si l'espace dans les tiroirs est insuffisant. Afin d'éviter toute détérioration bactérienne, il est conseillé de ne pas mettre en contact les différentes viandes. Conserver chaque viande dans un emballage différent.
- Les produits suivants ne doivent pas être conservés dans le compartiment BioFresh: fromage à pâte dure, pommes de terre, légumes sensibles au froid comme les concombres, les aubergines, les avocats, les tomates mi-mûres, les courgettes ainsi que tous les fruits tropicaux sensibles au froid.

Compartiment BioFresh-Plus

Régler la température du compartiment BioFresh-Plus en fonction du type d'aliments stockés. Voir chapitre «Changement de la température du compartiment BioFresh-Plus».

Régler sur 32 °F (réglage d'usine) pour les aliments emballés comme la viande, le saucisson ou les produits laitiers. Ces conditions de stockage sont les mêmes que dans le compartiment BioFresh en position «sec».

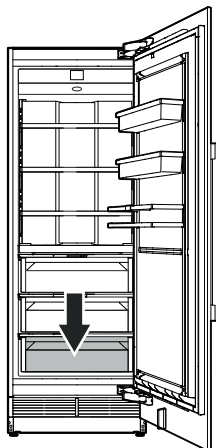

Régler sur 28 °F pour stocker du poisson ou des fruits de mer. Le temps de stockage est de 3 jours maximum.

Temps de stockage (en jours) pour les aliments dans le compartiment BioFresh en position «sec» ou dans le compartiment BioFresh-Plus au réglage de température 32 °F

Volaille	jusqu'à 5
Lait frais	jusqu'à 7
Viande de porc, bœuf, gibier, saucissons, charcuteries	jusqu'à 7
Beurre, fromage	jusqu'à 30

Temps de stockage (en jours) pour les aliments dans le compartiment BioFresh en position «humide»

Oignons verts, champignons, épinards.....	jusqu'à 7
Laitue, petits pois.....	jusqu'à 10
Asperges, brocolis, chou de Chine, Chou frisé, chou-rave, radis	jusqu'à 14
Chou-fleur, fenouil, mâche radicchio, laitue iceberg, chicorée scarole ..	jusqu'à 21
Choux de Bruxelles, céleri, chicorée, herbes.....	jusqu'à 30
Poireau, chou de Savoie	jusqu'à 60
Carottes	jusqu'à 150
Chou, ail	jusqu'à 180

Framboises, fraises..... jusqu'à 5

Mûres, figues (fraîches)	jusqu'à 7
Abricots, myrtilles, cerises	jusqu'à 14
Groseilles/cassis, groseilles à maquereau Prunes, rhubarbe	jusqu'à 21
Pêches.....	jusqu'à 30
Dattes (fraîches)	jusqu'à 60
Raisins, coings.....	jusqu'à 90
Kiwis, poires	jusqu'à 120
Pommes.....	jusqu'à 180

Nettoyage

AVERTISSEMENT!

- Pour éviter toute blessure éventuelle due à une électrocution, veiller à débrancher le cordon d'alimentation ou déclencher le disjoncteur avant de nettoyer l'appareil.
- Afin d'éviter toute blessure ou d'abîmer l'appareil, ne pas utiliser d'appareils de nettoyage à vapeur pour nettoyer l'appareil.
- Afin d'éviter un court circuit lors du nettoyage de l'appareil, s'assurer que l'eau ne pénètre pas dans les composants électriques. Ne pas utiliser une éponge ou un chiffon trop humide.
- Retirer tous les aliments des compartiments réfrigérateur et BioFresh et les stocker provisoirement dans un endroit frais.
- Retirer les étagères en verre et les balconnets de porte. Se référer au chapitre **Équipement**.

- Retirer les tiroirs BioFresh.  Sortir complètement le tiroir, le saisir à l'arrière et le soulever.

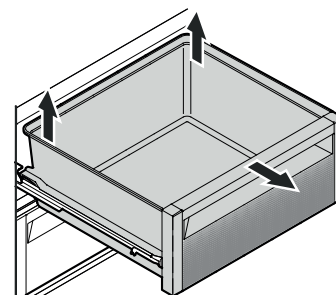

- Nettoyer l'intérieur ainsi que les équipements intérieurs de l'appareil avec de l'eau tiède mélangée à de faibles quantités de détergent à vaisselle.

IMPORTANT

Ne pas utiliser d'éponges abrasives ou grattoirs.
Ne pas utiliser d'agents nettoyants concentrés.
Ne jamais utiliser d'agents nettoyants abrasifs ou acides ou de solvants chimiques.

- Nettoyer les glissières télescopiques uniquement à l'aide d'un chiffon légèrement humide. 

IMPORTANT

Éviter absolument que de l'eau de nettoyage pénètre dans les guides des glissières.

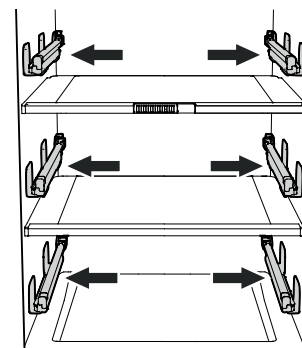

- Essuyer bien tous les composants avec un chiffon.
- **Ne pas** endommager ou enlever la plaque de modèle à l'intérieur de l'appareil. Elle est très importante en cas de réparations.

- Reposer les tiroirs BioFresh. Reposer le tiroir sur les glissières. Les glissières doivent être complètement sorties et doivent arriver en butée de la façade du tiroir. Glisser le tiroir.

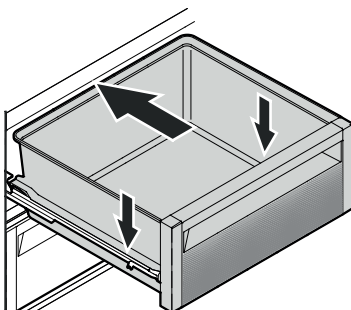

- Installer tous les équipements intérieurs et remettre les aliments dans l'appareil. Se référer au chapitre **Équipement**.
- Mettre en marche l'appareil.

Menu d'entretien

L'entretien peut être effectué indépendamment des intervalles réguliers indiqués. Le menu d'entretien inclut les étapes suivantes.



Nettoyage complet
Pour entretien complet de l'appareil.

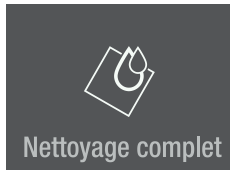

Remplacer les filtres à air et à eau. Pour confirmer, maintenir la touche.

Rincer le distrib. d'eau avec 1,5 l d'eau. Redémarrer l'intervalle: Maintenir la touche.

Nettoyer la grille de ventilation située dans le socle de l'appareil.

Nettoyage du distributeur d'eau
Pour interrompre l'arrivée d'eau pour nettoyer la sortie du distributeur.

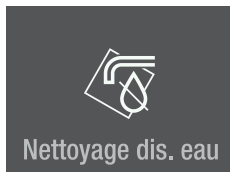

Nettoyer dis. d'eau. Pour activer le distributeur d'eau maintenir la touche.

Nouveau filtre à eau
Pour rincer et réinitialiser le minuteur d'entretien.



Remplacer le filtre à eau. Pour continuer, maintenir la touche.

Rincer le distrib. d'eau avec 1,5 l d'eau. Redémarrer l'intervalle: Maintenir la touche.

Nouveau filtre à air
Pour réinitialiser le minuteur d'entretien.



Remplacer le filtre à air. Réinitialiser le compteur: maintenir la touche.

Nettoyage à rinçage
Pour rincer le distributeur d'eau lorsque celui-ci est inutilisé pendant une longue période.



Rincer le distrib. d'eau avec 1,5 l d'eau. Pour confirmer, maintenir la touche.

Pour retourner au menu principal.

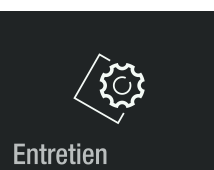

Entretien

Nouveau filtre à eau

(modèles MRB 30., MRB 36.. seulement)

Le filtre à eau inséré absorbe les dépôts dans l'eau et réduit le goût de chlore.

IMPORTANT

Pour éviter une réduction du débit d'eau du distributeur, le filtre à eau devrait être changé au moins aux intervalles d'entretien réguliers indiqués.

Si une réduction du débit d'eau notable se produit, le filtre à eau devrait être changé plus tôt.

Remarque

Il n'est pas nécessaire de fermer l'arrivée d'eau lors du retrait ou de la pose du filtre.

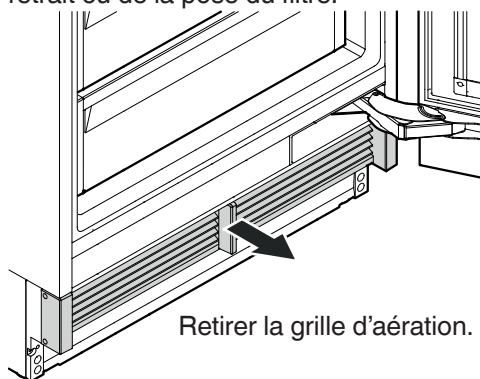

Retirer la grille d'aération.

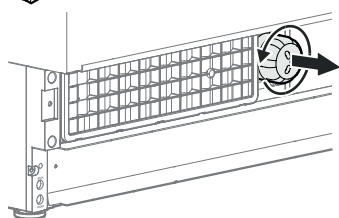

Tourner le filtre à eau dans le sens anti horaire et le retirer.

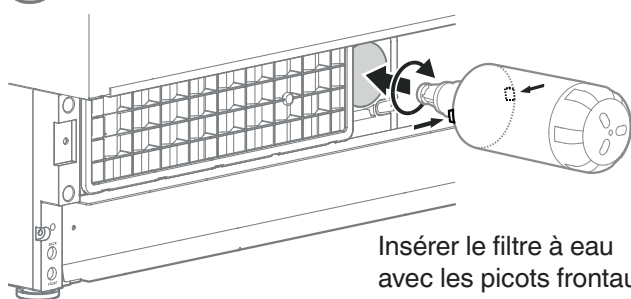

Insérer le filtre à eau avec les picots frontaux en position horizontale, aussi profondément que possible, et tourner dans le sens horaire jusqu'à ce qu'il s'enclenche.

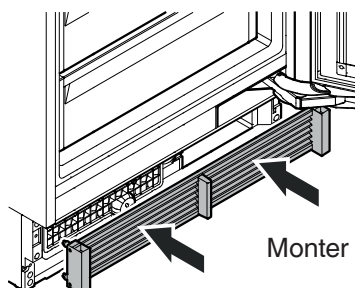

Monter la grille d'aération.

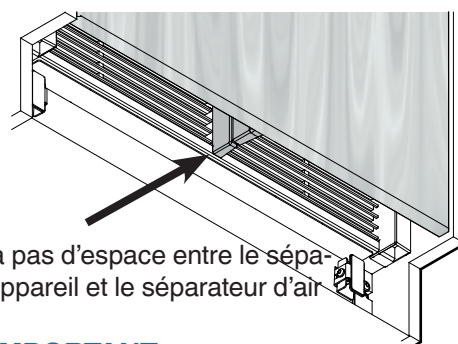

Vérifier qu'il n'y a pas d'espace entre le séparateur d'air de l'appareil et le séparateur d'air de la porte.

IMPORTANT

Une installation incorrecte de la grille de ventilation entraîne la formation d'un espace.

Toucher



Nouv. filtre à eau



Appuyer

Remplacer le filtre à eau. Pour continuer, maintenir la touche.



Appuyer

Rincer le distrib. d'eau avec 1,5 l d'eau. Redémarrer l'intervalle: Maintenir la touche.

Rincer approx. 1,5 quart à eau dans le distributeur et le jeter.

Le minuteur de changement de filtre d'eau est réinitialisé.

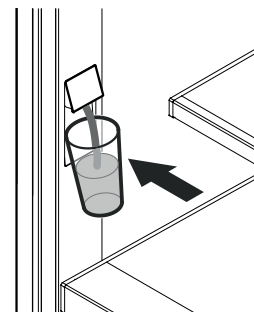

Glisser 3 fois vers la gauche.



Nouv. filtre à eau



Toucher pour quitter.



Retour menu princ.

Nettoyage du distributeur d'eau

(modèles MRB 30.., MRB 36.. seulement)

La sortie du distributeur et ses environs peuvent être nettoyés sans déconnecter l'appareil de l'alimentation électrique.

Toucher

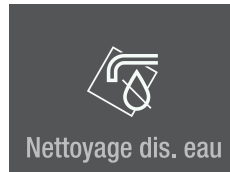

Message

L'arrivée d'eau est maintenant arrêtée.

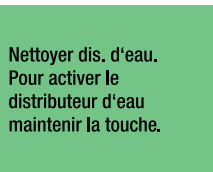

- Appuyer sur la partie inférieure du distributeur afin que la partie supérieure sorte.
- Nettoyer la sortie d'eau et ses environs.
- Relâcher la partie inférieure du distributeur.

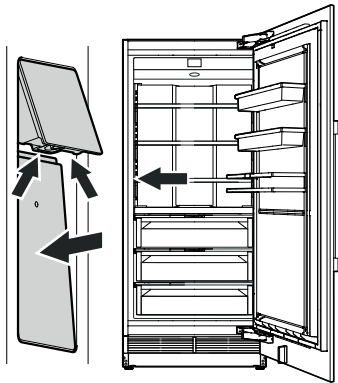

Appuyer

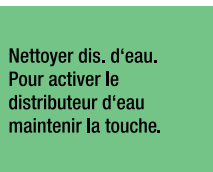

Le distributeur d'eau est à nouveau prêt à être utilisé.

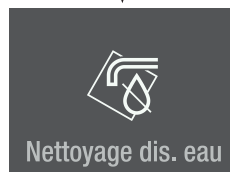

Si l'écoulement de l'eau n'est plus régulier, l'aérateur doit être remplacé (voir qui contacter au dos de ce manuel).

Nouveau filtre à air

Le filtre à air absorbe les odeurs à l'intérieur de l'appareil. Il devrait être changé au moins aux intervalles d'entretien indiqués.

Toucher



Message

Remplacer le filtre à air. Réinitialiser le compteur: maintenir la touche.

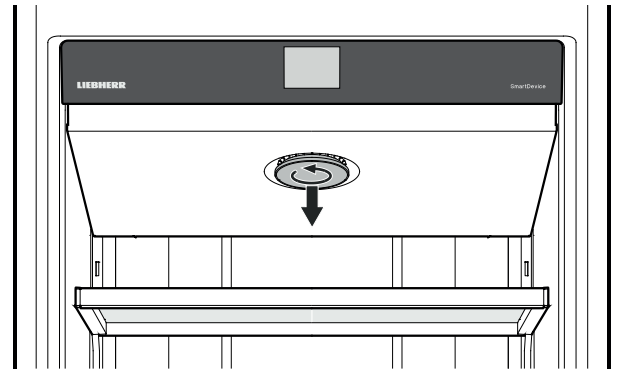

Tourner le couvercle dans le sens anti horaire et le retirer.

Tourner le filtre à eau dans le sens anti horaire et le retirer.

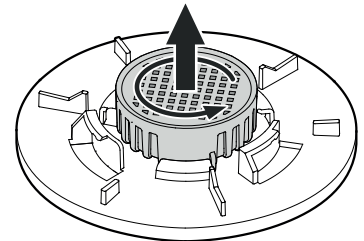

Poser le nouveau filtre à air et tourner dans le sens horaire jusqu'à ce qu'il s'encastre.

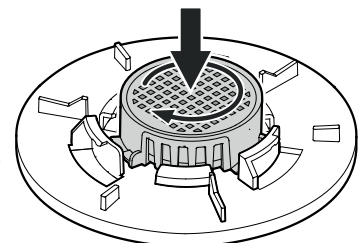

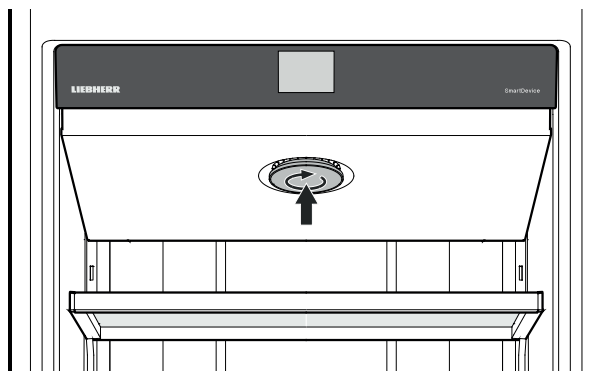

Poser le couvercle et tourner dans le sens horaire jusqu'à ce qu'il s'encastre.

Appuyer

Le minuteur d'entretien pour changement de filtre à air est réinitialisé.

Remplacer le filtre à air. Réinitialiser le compteur: maintenir la touche.



Nouv. filtre à air



Retour menu princ.

Toucher pour quitter.

Glisser deux fois vers la gauche.

Nettoyage à rinçage

(modèles MRB 30..., MRB 36.. seulement)

Lorsque le distributeur d'eau est inutilisé depuis une semaine ou plus, rincer la conduite.

Toucher



Nettoyer rinçage



Message

Rincer le distrib. d'eau avec 1,5 l d'eau. Pour confirmer, maintenir la touche.

Rincer approx. 1,5 quart à eau dans le distributeur et le jeter.

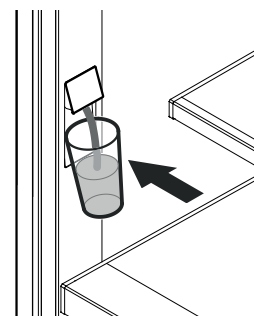

Appuyer

Rincer le distrib. d'eau avec 1,5 l d'eau. Pour confirmer, maintenir la touche.



Glisser vers la gauche.



Nettoyer rinçage



Toucher pour quitter.



Retour menu princ.

Fonctions supplémentaires

Nettoyage du filtre anti-poussière

Nettoyer le filtre anti-poussière dans la zone du coup-de-pied au moins aux intervalles d'entretien indiqués.

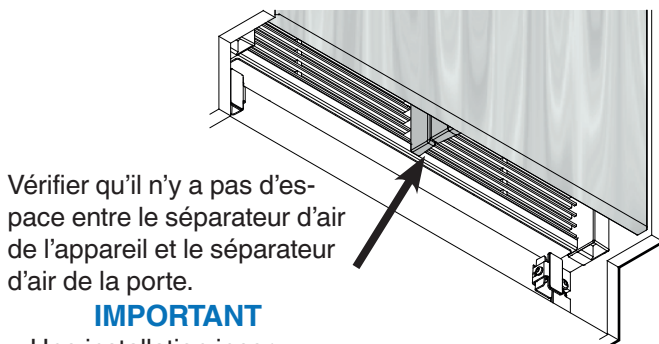
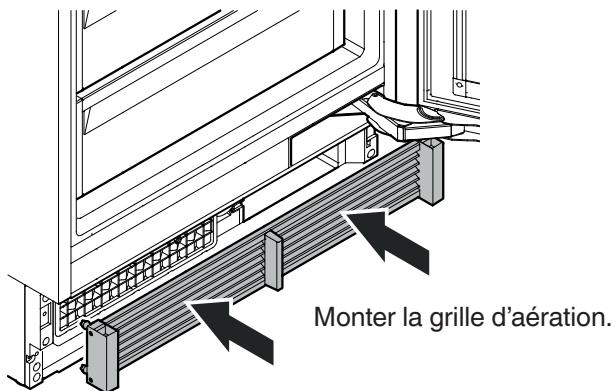
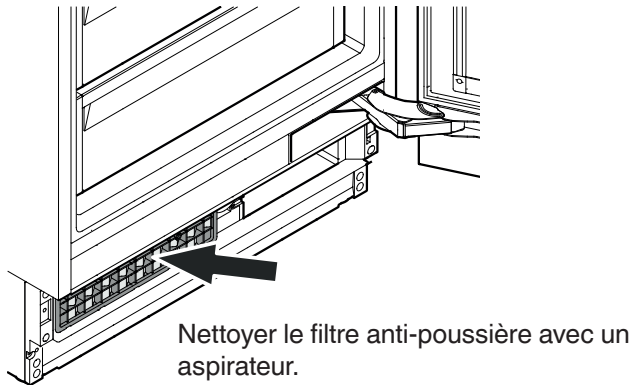
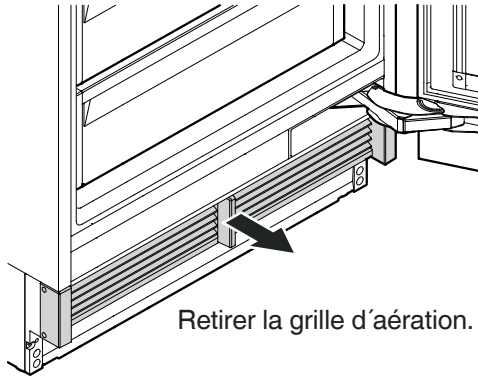

IMPORTANT

Une installation incorrecte de la grille de ventilation entraîne la formation d'un espace.

Réglage de la température du compartiment BioFresh
 Réglage de la température du compartiment BioFresh-Plus
 Activation manuelle de la fonction dégivrage
 Réinitialisation vers le réglage d'usine
 DemoMode

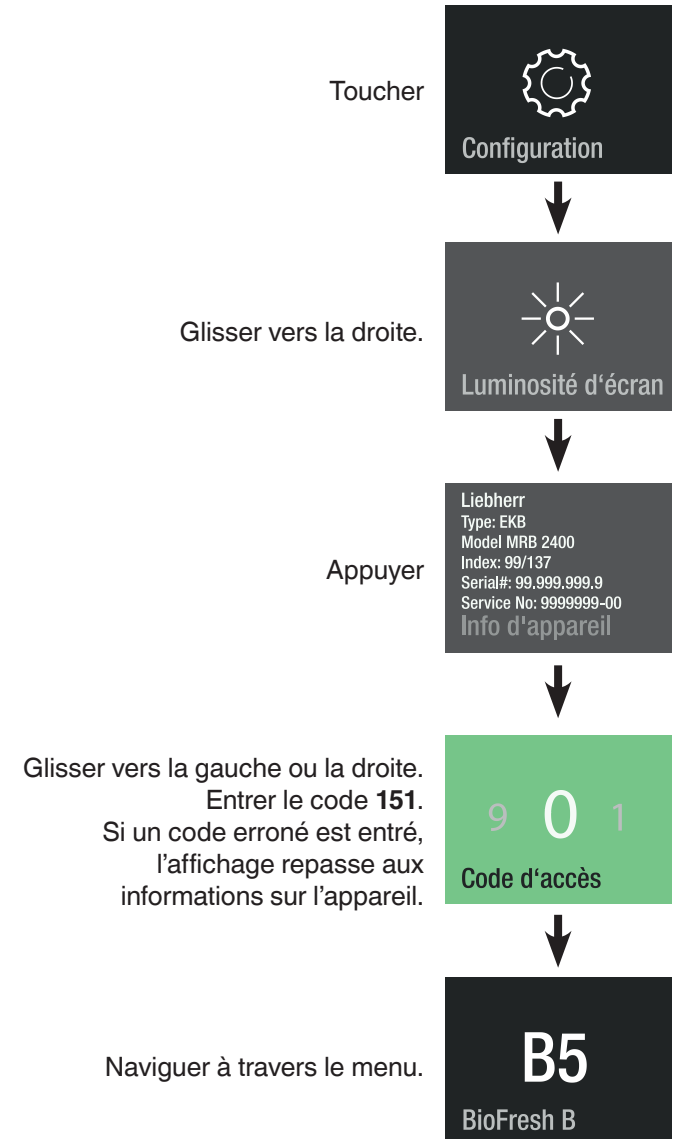

FONCTIONS SUPPLÉMENTAIRES

Réglage de la température du compartiment BioFresh

La température est maintenue en permanence à approx. 32 °F dans les deux tiroirs supérieurs. Elle peut être réglée légèrement plus chaude ou plus froide.

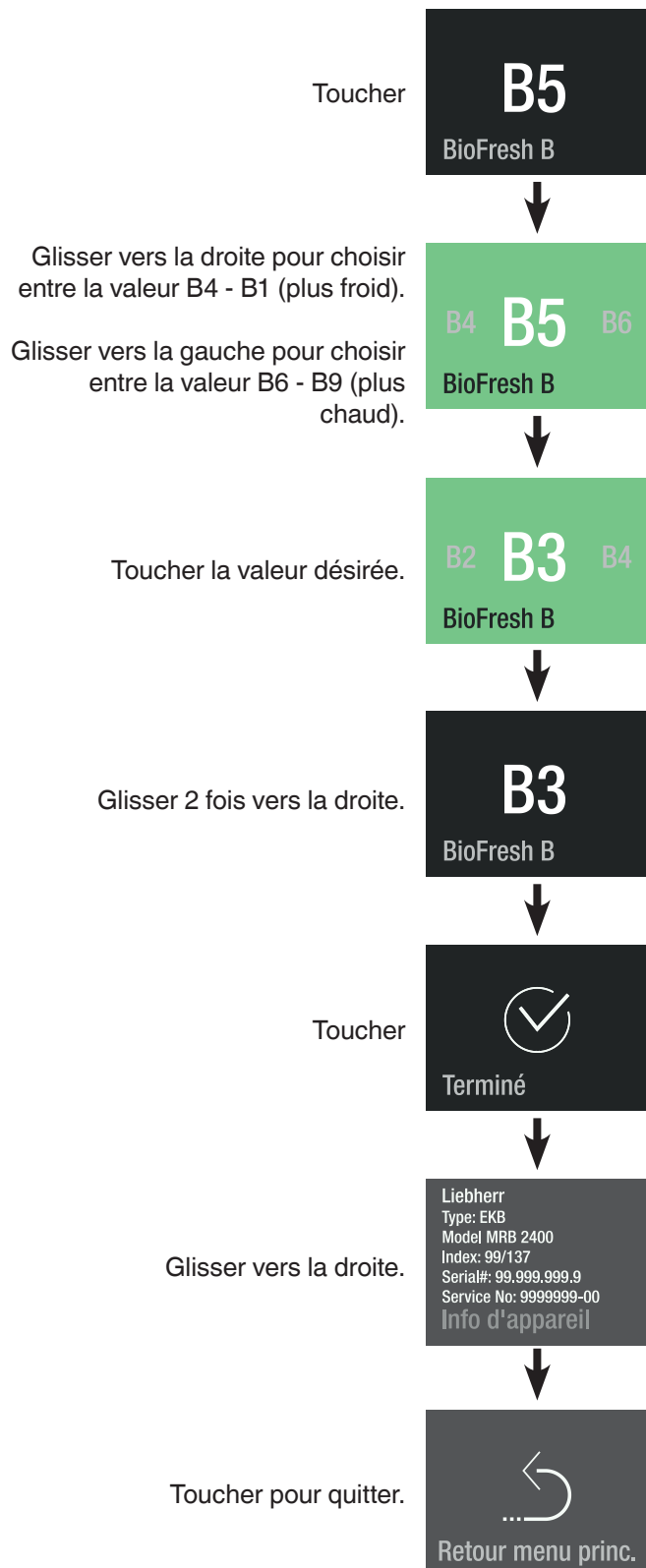

Réglage de la température du compartiment BioFresh-Plus

La température dans le tiroir inférieur est sélectionnable entre 32 °F et 28 °F. Les deux réglages de température fixes peuvent être chacun réglés légèrement plus chaud ou plus froid.

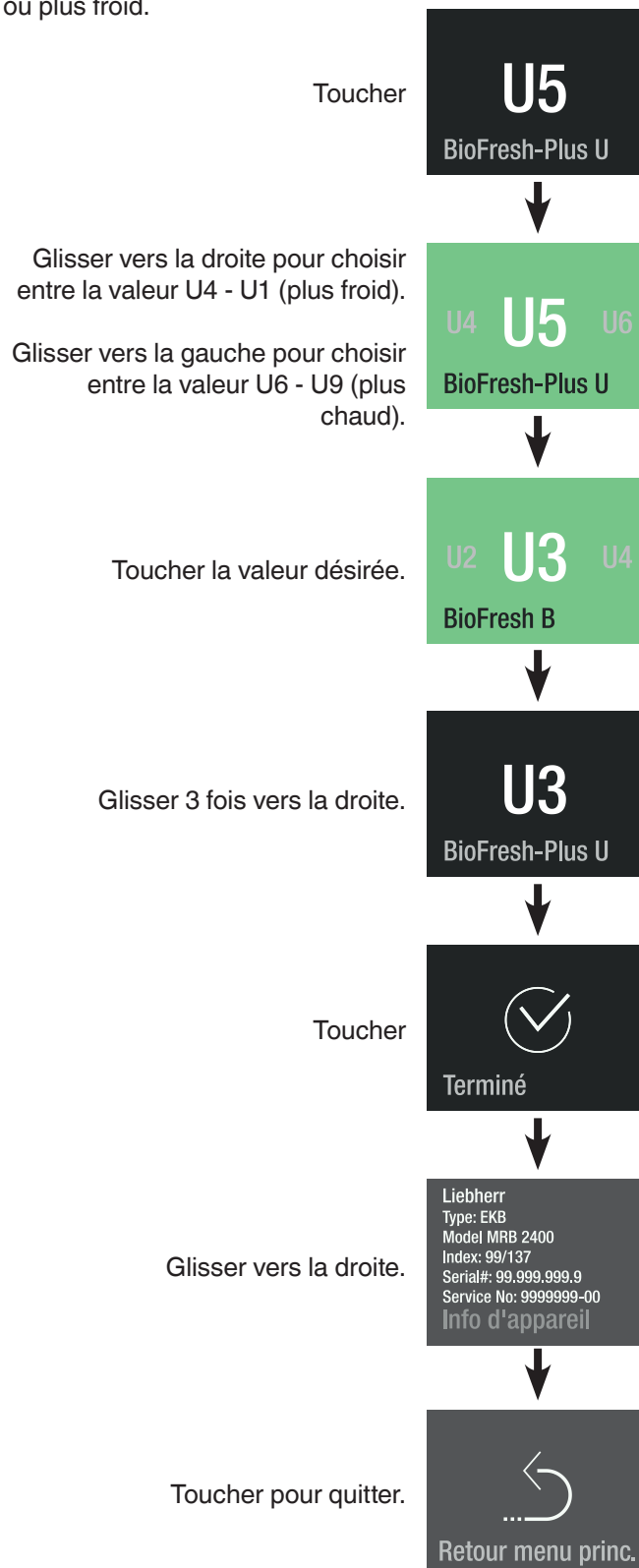

Dégivrage manuel

Le dégivrage de l'appareil est automatique. La fonction dégivrage peut être activée manuellement pour les applications de service.

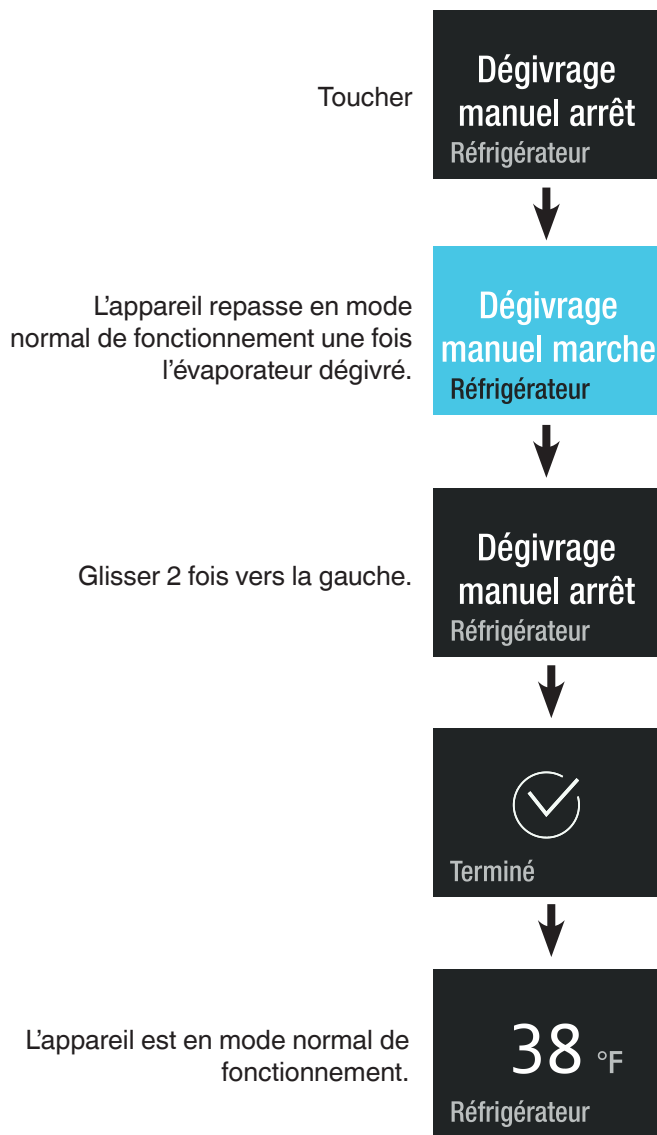

Réinitialiser

Le système de commande électronique peut être réinitialisé au réglage d'usine en utilisant cette fonction.

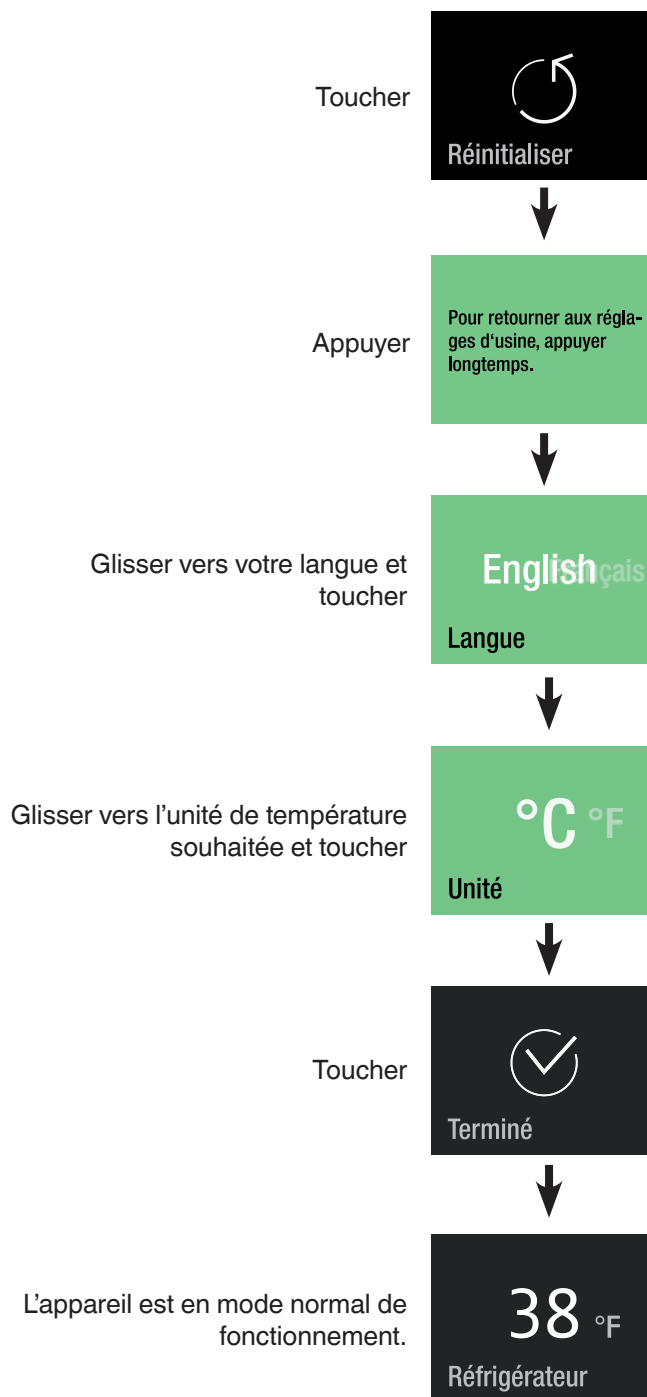

FONCTIONS SUPPLÉMENTAIRES

DemoMode

DemoMode peut être activé pour présenter l'appareil à des salons ou dans des salles de vente comme s'il était en mode de fonctionnement normal.

Activation de DemoMode

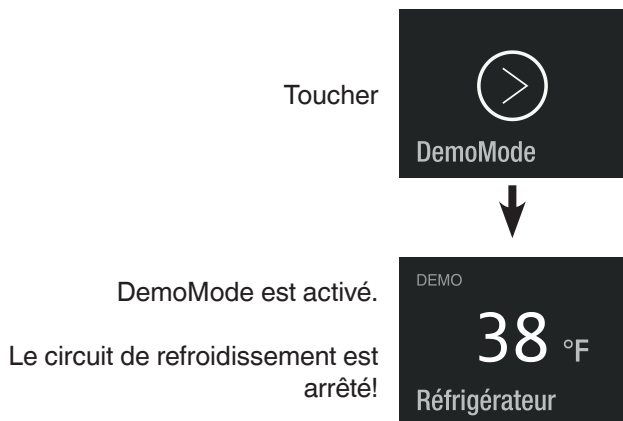

Désactivation de DemoMode



Recherche des pannes

Si un problème survient en cours d'utilisation, vérifiez s'il est dû à une erreur d'utilisation. Il est important de noter que même pendant la période de garantie, certains coûts de réparation peuvent être imputés au propriétaire.

Vous serez peut être en mesure de remédier aux pannes suivantes en vérifiant vous-même les causes possibles.

Problème	Cause possible et solution
L'appareil ne fonctionne pas, l'affichage est éteint	<ul style="list-style-type: none"> - L'appareil a-t-il été correctement mis en marche? - La fiche du cordon d'alimentation est-elle correctement enfichée? - Le disjoncteur ou le fusible est-il en bon état de fonctionnement?
L'éclairage intérieur ne s'allume pas	<ul style="list-style-type: none"> - L'appareil est-il en marche?
Le moteur semble fonctionner trop longtemps	<ul style="list-style-type: none"> - La température ambiante est-elle trop élevée? Voir Contraintes de sécurité. - L'appareil est-il été ouvert trop souvent ou est-il resté ouvert trop longtemps? - Une grande quantité d'aliments frais a-t-elle été placée dans l'appareil? - L'appareil est en mode SuperCool ou PartyMode. Vérifiez que l'appareil est en mode de fonctionnement normal.
La température n'est pas assez basse	<ul style="list-style-type: none"> - Le réglage de la température est-il correct? Voir Réglage de la température du compartiment réfrigérateur. - Trop d'aliments frais ont-ils été placés dans l'appareil? - Le thermomètre installé séparément indique-t-il la température correcte? - La ventilation de l'appareil fonctionne-t-elle correctement? - L'appareil est-il installé à proximité d'une source de chaleur?

Service clientèle

Si aucune des causes possibles ci-dessus ne s'applique et que vous ne pouvez pas rectifier vous-même le problème, rejoignez le représentant du service clientèle le plus proche.

Indiquer le type (1) d'appareil, le numéro de service (2) et le numéro d'appareil/série (3), indiqué sur la plaque du modèle ou dans les informations sur l'appareil du menu configuration du système de commande électronique.

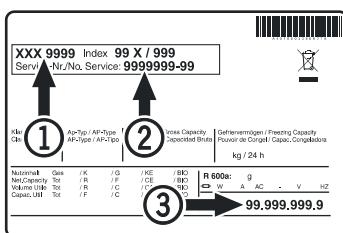

Information de l'appareil

Conserver cette information au moment de l'installation de l'appareil.

Désignation du type: _____

Numéro de service: _____

Numéro de l'appareil/série: _____

Date d'achat: _____

Lieu d'achat: _____

L'emplacement de la plaque du modèle figure dans le chapitre **Description de l'appareil**.

For Service in the U.S.

Liebherr Service Center

Toll Free: **1-866-LIEBHER** or **1-866-543-2437**

Email: Service-appliances.us@liebherr.com

PlusOne Solutions, Inc.

3501 Quadrangle Blvd, Suite 120

Orlando, FL 32817

For Service in Canada

Liebherr Service Center

Toll Free: **1-888-LIEBHER** or **1-888-543-2437**

www.euro-parts.ca

EURO-PARTS CANADA

39822 Belgrave Road

Belgrave, Ontario, N0G 1E0

Phone: (519) 357-3320

Fax: (519) 357-1326



www.liebherr-appliances.com