



Bruksanvisning

Quality, Design and Innovation





















home.liebherr.com/fridge-manuals







LIEBHERR

Innhold

1	Oversikt over enheten	3
1.1	Leveringsomfanget.....	3
1.2	Oversikt over enheten og utstyret.....	3
1.3	Apparatets bruksområde.....	3
1.4	Konformitet.....	4
1.5	EPREL-database.....	4
2	Generelle sikkerhetsanvisninger	4
3	Oppstart	5
3.1	Slå på apparatet.....	5
3.2	Sett inn utstyret.....	6
4	Matvareadministrasjon	6
4.1	Oppbevaring av matvarer.....	6
4.2	Oppbevaringstider.....	7
5	Spare energi	8
6	Betjening	8
6.1	Betjenings- og visningselementer.....	8
6.1.1	Status-visning.....	8
6.1.2	Navigasjon.....	8
6.1.3	Displaysymboler.....	8
6.2	Betjeningslogikk.....	8
6.2.1	Aktivere/deaktivere funksjon.....	8
6.2.2	Velge funksjonsverdi.....	9
6.2.3	Aktiver/deaktiver innstillingen.....	9
6.2.4	Velg innstillingsverdi.....	9
6.2.5	Hente frem kundemenyen.....	9
6.3	Funksjoner.....	10
	Temperatur.....	10
		
	SuperCool.....	10
	SuperFrost.....	10
	PowerCool.....	10
	PartyMode.....	10
	HolidayMode.....	11
	EnergySaver.....	11
6.3.8	Aktivere/deaktivere funksjon.....	11
6.3.9	Stille inn temperatur.....	11
6.4	Innstillinger.....	11
	Språk.....	11
	Opprette WLAN-forbindelse.....	11
	Inntastingsperre.....	12
	Displaylysstyrke.....	12
	Døralarm.....	12
	Temperaturenhet.....	12
	Info.....	12
	SabbathMode.....	12

	BioFresh B-Value.....	13
	D-Value.....	13
	Påminnelse.....	13
	Slå av enheten.....	13
6.5	Feilmeldinger.....	13
6.5.1	Advarsler.....	13
6.5.2	DemoMode.....	14
7	Utrustning	14
7.1	Dørhylle.....	14
7.2	Hyller.....	14
7.3	Delbare hyller.....	15
7.4	Variabel flaskehylle.....	15
7.5	Skuffer.....	15
7.6	Deksel Fruit & Vegetable-Safe.....	16
7.7	Fuktighetsregulering.....	16
7.8	VarioSpace.....	17
7.9	Tilbehør.....	17
8	Vedlikehold	17
8.1	FreshAir-aktivkullfilter.....	17
8.2	Avrime apparatet.....	17
8.3	Rengjøre apparatet.....	18
9	Kundehjelp	18
9.1	Tekniske data.....	18
9.2	Driftslyder.....	19
9.3	Teknisk feil.....	19
9.4	Kundeservice.....	20
9.5	Typeskilt.....	20
10	Sette ut av drift	20
11	Avfallshåndtering	20
11.1	Forbered apparatet for avfallshåndtering.....	20
11.2	Avfallshåndter apparatet på miljøvennlig måte.....	21

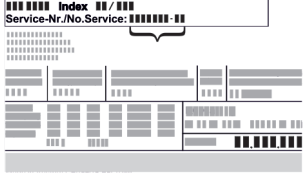
Produsenten arbeider stadig med å videreutvikle alle typer og modeller. Vi ber derfor om forståelse for at vi må forbeholde oss retten til å foreta endringer i form, utstyr og teknologi.

Symbol	Forklaring
	<p>Les anvisningen</p> <p>Les anvisningene i denne veiledningen grundig for å bli kjent med alle fordelene ved dette produktet.</p>
	<p>Fullstendig anvisning på internett</p> <p>En utførlig anvisning finner du på internett via QR-koden på forsiden av denne veiledningen, eller ved å oppgi servicenummeret på home.liebherr.com/fridge-manuals.</p> <p>Servicenummeret finner du på typeskiltet:</p>  <p style="text-align: right;"><i>Fig. Eksempelfremstilling</i></p>
	<p>Undersøk apparatet</p> <p>Kontroller alle deler med hensyn til transportskader. Ta kontakt med forhandleren eller kundeservice hvis du har innvendinger.</p>

Symbol	Forklaring
	Avvik Veiledningen gjelder for flere modeller, og avvik kan forekomme. Avsnitt som kun omhandler spesielle modeller, er merket med en stjerne (*).
	Handlingsanvisninger og handlingsresultater Handlingsanvisninger er merket med en ►. Handlingsanvisninger er merket med en ▷.
	Videoer Videoer for apparatene finner du på YouTube-kanalen til Liebherr-Hausgeräte.

Denne bruksanvisningen gjelder for:

CBN(sf)(d)(e) 57...

Merk

Hvis det er en N i apparatbetegnelsen, er det et NoFrost-apparat.

1 Oversikt over enheten

1.1 Leveringsomfanget

Kontroller alle deler med hensyn til transportskader. Henvend deg ved klager til forhandleren eller til kundeservice (se 9.4 Kundeservice).

Leveringen består av følgende deler:

- Gulvmodell
- Utstyr (avhengig av modell)
- Monteringsmateriale (avhengig av modell)
- «Quick Start Guide»
- «Installation Guide»
- Servicebrosjyre

1.2 Oversikt over enheten og utstyret

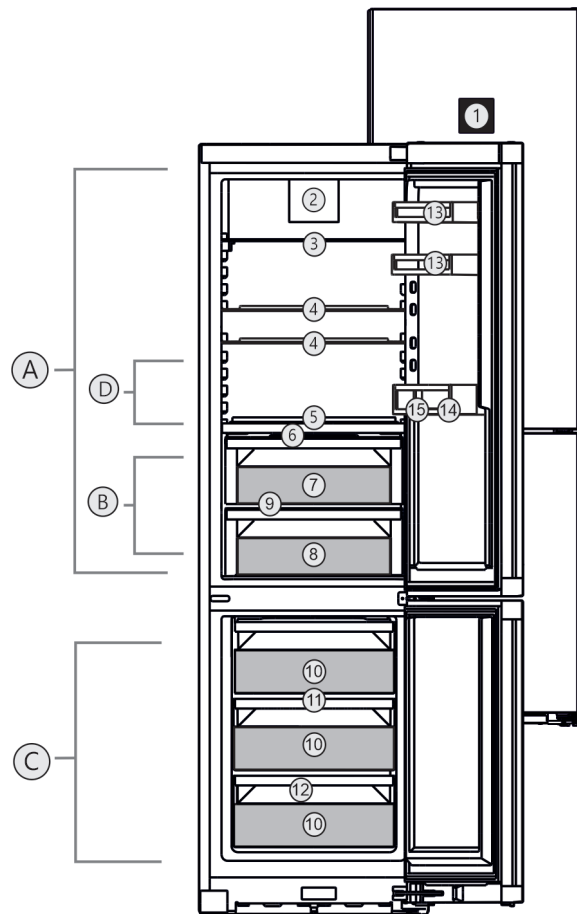

Fig. 1 Eksempelillustrasjon

Temperaturområde

- | | |
|--------------|-------------------|
| (A) Kjøledel | (C) Frysedel |
| (B) BioFresh | (D) Kaldeste sone |

Utstyr

- | | |
|---|-----------------------|
| (1) Betjeningsselementer i døren | (9) Dreneringsåpning |
| (2) Ventilator med FreshAir aktivt kullfilter | (10) Innfrysingsskuff |
| (3) Delbare hyller | (11) VarioSpace |
| (4) Oppstillingsplass | (12) Typeskilt |
| (5) Flaskehylle | (13) Hermetikkholder |
| (6) Deksel Fruit&Vegetable-Safe | (14) Flaskehylle |
| (7) Fruit&Vegetable-Safe | (15) Flaskeholder |
| (8) Meat & Dairy-Safe | |

Merk

► Hyllene, skuffene og kurvene er anordnet for optimal energieffektivitet ved levering. Forandringer på innordningen innenfor de gitte innskyvningsmulighetene for f.eks. hyller i kjøledelen, har likevel ingen påvirkning på energiforbruket.

1.3 Apparatets bruksområde

Riktig bruk

Apparatet egner seg utelukkende for kjøling av matvarer i husholdninger eller husholdningslignende omgivelser. Dette omfatter for eksempel også bruk

- i personalkjøkkener, frokostpensjonater,

Generelle sikkerhetsanvisninger

- av gjester på pensjonater, hoteller, moteller og i andre overnattingsbedrifter,
- av cateringfirmaer og lignende firmaer innen engrosvirksomhet.

Apparatet er ikke beregnet brukt som innbyggingsapparat.

Ingen annen bruk er tillatt.

Feilbruk som kan forutses

Følgende bruk er uttrykkelig forbudt:

- Lagring og kjøling av medikamenter, blodplasma, laboratoriepreparater eller lignende produkter og stoffer som faller inn under EU-direktiv 2007/47/EF
- Bruk i eksplosjonsfarlige områder

Misbruk av apparatet kan føre til at oppbevarte varer blir skadet eller bedervet.

Klimaklasser

Apparatet er beregnet brukt ved begrensede omgivelsestemperaturer avhengig av klimaklassen. Apparatets klimaklasse er angitt på typeskiltet.

Merk

► For å garantere feilfri drift må angitte omgivelsestemperaturer overholdes.

Klimaklasse	for omgivelsestemperaturer på
SN	10 °C til 32 °C
N	16 °C til 32 °C
ST	16 °C til 38 °C
T	16 °C til 43 °C

1.4 Konformitet

Det er utført en lekkasjekontroll på kjølemiddelkretsen. Apparatet samsvarer med de gjeldende sikkerhetsbestemmelsene samt direktivene 2014/35/EU, 2014/30/EU, 2009/125/EG, 2011/65/EU, 2010/30/EU og 2014/53/EU.

Den fullstendige teksten til EU-samsvarserklæringen er tilgjengelig på følgende internettadresse: www.Liebherr.com

BioFresh-hyllen oppfyller kravene for en kjølehyll etter DIN EN 62552:2020.

1.5 EPREL-database

Fra den 1. mars 2021 er informasjonen om energiforbruksmerkingen og økodesignkravene å finne i den europeiske produktdatabasen (EPREL). Under følgende link, <https://eprel.ec.europa.eu/>, kommer du til produktdatabasen. Her blir du oppfordret til å angi modellkoden. Modellkoden finner du på typeskiltet.

2 Generelle sikkerhetsanvisninger

Ta godt vare på denne bruksanvisningen, slik at du alltid har den for hånden når du trenger den.

Hvis apparatet senere leveres videre til andre, skal også bruksanvisningen leveres til neste eier.

For å kunne bruke apparatet på en forskriftsmessig og trygg måte, må denne bruksanvisningen leses grundig før bruk. Følg alltid anvisningene, sikkerhetsinstruksene og advarslene i den. De er viktige for at du skal kunne installere og bruke apparatet på en trygg og problemfri måte.

Farer for brukeren:

- Denne enheten kan brukes av barn samt av personer med nedsatte fysiske, sensoriske eller mentale evner eller som mangler erfaring eller kunnskaper, dersom de er under oppsikt eller har fått opplæring i sikker bruk av enheten og forstår farene som utgår fra den. Påse at barn ikke leker med enheten. Barn må ikke få rengjøre enheten eller utføre vedlikehold på den uten tilsyn. Barn fra 3-8 år kan fylle og tømme enheten. Barn under 3 år skal holdes på avstand fra apparatet, hvis de ikke er under kontinuerlig oppsikt.
- For at apparatet raskt skal kunne kobles fra strømmettet i en nødsituasjon, må stikkontakten være lett tilgjengelig. Den må ikke befinne seg rett bak apparatet.
- Trekk alltid i støpselet når du trekker støpselet ut av stikkontakten for å skille enheten fra strømmettet. Ikke trekk i kabelen.
- I tilfelle feil: Trekk ut støpselet eller skru ut sikringen.
- Strømtilførselsledningen må ikke skades. Enheten må ikke brukes med skadet strømtilførselsledning.
- Reparasjoner og inngrep i apparatet må kun utføres av kundeservice eller av andre personer med relevant fagutdanning.
- Denne enheten skal kun installeres, tilkoples og avfallsbehandles i overensstemmelse med anvisningene.

Fare for brann:

- Kjølemiddelet i enheten (angivelser på typeskiltet) er miljøvennlig, men brennbart. Kjølemiddel som spruter ut, kan antennes
 - Skad ikke rørene til kuldekretsen.
 - Ikke bruk antenningskilder inne i enheten.
 - Ikke bruk noen elektriske apparater (f.eks. dampvaskere, varmeelementer, iskremmaskiner osv.) inne i apparatet.
 - Ved lekkasje av kuldemiddel: Fjern åpen ild eller tennkilder i nærheten av lekkasjestedet. Luft rommet godt. Varsle kundeservice.

- Oppbevar aldri eksplosive stoffer eller spraybokser med brennbare drivmidler, f. eks. butan, propan, pentan osv. i enheten. Les innholdsdeklarasjonen på sprayboksen eller kontroller om den er merket med et flamme-symbol. Gass som lekker ut, kan antennes av elektriske komponenter.
- Levende lys, lamper eller andre gjenstander med åpen ild må holdes borte fra apparatet for å unngå antenning av dette.
- Alkoholholdige drikker eller andre beholdere som inneholder alkohol må kun oppbevares tett lukket. Alkohol som lekker ut, kan antennes av elektriske komponenter

Fall- og vippefare:

- Ikke stå på sokkelen, skuffer, dører osv. Dette må ikke brukes som stigbrett eller som fotstøtte. Dette gjelder særlig for barn.

Fare for matforgiftning:

- Matvarer som er lagret for lenge, skal ikke fortæres.

Fare for forfrysninger, lammelser og smerter:

- Unngå varig hudkontakt med kalde overflater eller kjøle-/frysevarer, eller iverksett beskyttelsestiltak som f.eks. bruk av hansker.

Fare for personskade og materielle skader:

- Varm damp kan føre til personskader. Bruk aldri elektrisk varme- eller damprensjøringsutstyr, åpen ild eller defrostspray ved avising
- Bruk aldri skarpe gjenstander for å fjerne is

Klemfare:

- Grip aldri inn i hengselet når du åpner og lukker døren. Fingre kan da komme i klem.

Symboler på enheten:



Symbolet kan være plassert på kompressoren. Det refererer til oljen i kompressoren og gjør oppmerksom på følgende fare: Kan være dødelig ved svelging og inntrengning i pusteveiene. Denne merknaden har kun betydning for resirkulering. Ved normal drift er det ingen fare.



Symbolet befinner seg på kompressoren og merker faren om brannfarlige stoffer. Ikke fjern klistremerket.



Denne eller et lignende klistremerke kan finne seg på baksiden av apparatet. Det gjelder for innskummede paneler i døren og/eller i huset. Denne merknaden har kun betydning for resirkulering. Ikke fjern klistremerket.

Følg advarsler og andre spesifikke anvisninger i de andre kapitlene:

	FARE	Kjennetegner en umiddelbart farlig situasjon som kan føre til død eller alvorlig personskade dersom den ikke unngås.
	ADVARSEL	Kjennetegner en farlig situasjon som eventuelt kan føre til død eller alvorlig personskade dersom den ikke unngås.
	FORSIKTIG	Kjennetegner en farlig situasjon som eventuelt kan føre til lett eller middels personskade dersom den ikke unngås.
	PASS PÅ	Kjennetegner en farlig situasjon som eventuelt kan føre til materielle skader dersom den ikke unngås.
	Merk	Viser til nyttige opplysninger og tips.

3 Oppstart

3.1 Slå på apparatet

Forsikre deg om at følgende betingelser er oppfylt:

- Apparatet er montert og tilkoblet i henhold til monteringsanvisningen.
- Alle tapestrimler, klebe- og vernefolier samt transportsikringer i og på apparatet er fjernet.
- Alle reklamer er tatt ut fra skuffene.

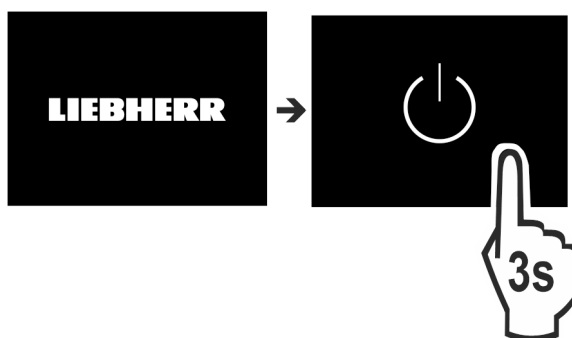

Fig. 2

- Slå på apparatet via displayet.

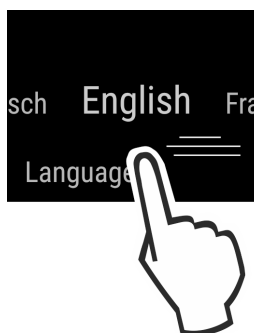

Fig. 3

- Velg språk.
- ▷ Statusindikeringen vises.

Apparatet starter opp i DemoMode:

Når apparatet starter i DemoMode, kan du deaktivere DemoMode i løpet av de neste 5 minuttene.

Matvareadministrasjon

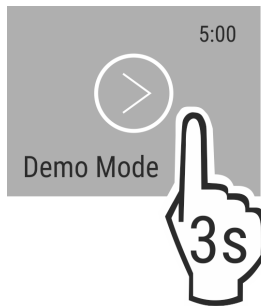

Fig. 4

- ▶ Trykk på DemoMode i 3 sekunder.
- ▷ DemoMode er deaktivert.

Merk

Produsenten anbefaler:

- ▶ Legge inn matvarer: Vent i ca. 6 timer til den innstilte temperaturen er nådd.
- ▶ Legg inn **frossenmat** ved $-18\text{ }^{\circ}\text{C}$ eller kaldere.

3.2 Sett inn utstyret

- ▶ Sett inn vedliggende utstyr for å bruke apparatet optimalt.
- ▶ Anskaff SmartDevice-boks og sett inn (se smartdevice.liebherr.com).
- ▶ Installer SmartDevice-app (se apps.home.liebherr.com).

Merk

Tilbehør kan du skaffe fra Liebherr hvitevarebutikk (home.liebherr.com).

4 Matvareadministrasjon

4.1 Oppbevaring av matvarer



ADVARSEL

Fare for brann

- ▶ Ikke bruk elektriske apparater i enhetens matvareområde som ikke er anbefalt av produsenten.

Merk

Energiforbruket øker og kjøleeffekten reduseres hvis det ikke er tilstrekkelig ventilasjon.

- ▶ Hold alltid lufteåpningene fri.

Ved innlagring av matvarer må følgende tas hensyn til:

- Lufteåpningene på bakveggen er frie.
- Lufteåpningene på ventilatoren er frie.
- Matvarer er godt pakket.
- Matvarer som lett kan anta eller avgi lukt eller smak, befinner seg i lukkede beholdere eller er dekket til.
- Rått kjøtt eller fisk befinner seg i rene, lukkede beholdere, slik at andre matvarer ikke blir berørt eller at det ikke kan dryppe på disse.
- Væsker befinner seg i lukkede beholdere.
- Matvarer er lagret med avstand, slik at luften kan sirkulere fritt.

Merk

Manglende overholdelse av disse anvisningene kan føre til en bedervelse av matvarene.

4.1.1 Kjøledel

Det dannes forskjellige temperaturområder på grunn av den naturlige luftsirkulasjonen.

Innordne matvarene:

- ▶ I øvre område og i døren: Smør og ost, konserverte matvarer og tuber.
- ▶ I den kaldeste sonen *Fig. 1 (D)*: Matvarer som lett blir bedervet, som ferdigretter.

4.1.2 BioFresh

BioFresh gjør det mulig for noen typer ferske matvarer med en langre lagertid i sammenligning med tradisjonelle kjøleenheter.

For matvarer som er merket med minste holdbarhet gjelder alltid den datoen som er angitt på emballasjen

Hvis temperaturene faller under $0\text{ }^{\circ}\text{C}$, kan matvarer fryse.

Merk

Lagre grønnsaker som er sensitive for kulde, slik som agurk, aubergine, zucchini samt sydlige frukter som er sensitive for kulde i kjøledelen.

Fruit & Vegetable-Safe

Her stilles det inn et duggrifskt lagerklima når dekslet er lukket. Fuktig klima egner seg for lagring av upakkede matvarer med høy egen fuktighet (f.eks. salat, grønnsaker, frukt).

Luftfuktigheten i skuffen er avhengig av vanninnholdet i de matvarene som legges inn samt hvor ofte skuffen åpnes. Du kan regulere luftfuktigheten.

Innordne matvarene:

- ▶ Legg inn frukt og grønnsaker som ikke er pakket inn.
- ▶ For høy luftfuktighet: Reguler luftfuktigheten (se 7.7 Fuktighetsregulering) .

Meat & Dairy-Safe

Her er oppbevaringsklimaet relativt tørt. Tørt klima egner seg for tørre eller pakke matvarer (f.eks. meieriprodukter, kjøtt, fisk, pølse).

Innordne matvarene:

- ▶ Legg inn tørre eller pakke matvarer.

4.1.3 Frysedel

Her stilles det inn et tørt, frossen lagerklima ved $-18\text{ }^{\circ}\text{C}$. Frosent klima egner seg til lagring av dypfrosne matvarer og frysegods i flere måneder, til isbitklargjøring eller til innfrysing av ferske matvarer.

Fryse inn matvarer

Du kan fryse inn maksimalt så mange kg ferske matvarer per døgn som er angitt på typeskiltet (se 9.5 Typeskilt) under "Frysekapasitet ... kg/24t".

For at matvarene skal fryse raskt helt inn til kjernen, skal skal pakkene inneholde følgende mengder:

- Frukt, grønnsaker opptil 1 kg
- Kjøtt opptil 2,5 kg

Før innfrysing må følgende overholdes:

- SuperFrost er aktivert (se 6.3 Funksjoner) når innfrysingsmengden er større enn ca. 2 kg.
- Ved liten innfrysingsmengde: SuperFrost er aktivert ca. 6 timer i forkant.
- Ved maksimal innfrysingsmengde: SuperFrost er aktivert ca. 24 timer i forkant.

Innordne matvarene:



FORSIKTIG

Personskader på grunn av glasskår!

Flasker og bokser med drikkevarer kan sprekke når de fryses. Dette gjelder spesielt kullsyreholdige drikkevarer.

- ▶ Flasker og bokser med drikkevarer må kun fryses ved bruk av *BottleTimer*-funksjonen.

Ved liten innfrysingsmengde:

- ▶ Legg inn innpakkede matvarer i den øverste skuffen.
- ▶ Hvis mulig, legg matvarene bak i skuffen i nærheten av bakre vegg.

Ved maksimal innfrysingsmengde:

- ▶ Fordel innpakkede matvarer på alle skuffene, men legg likevel ingen matvarer i den nederste skuffen.

- ▶ Hvis mulig, legg matvarene bak i skuffen i nærheten av bakre vegg.

Ved maksimal innfrysingsmengde:

- ▶ Etter at SuperFrost er automatisk deaktivert, legg matvarer inn i skuffen.

Tine matvarer

- i kjølerommet
- i mikrobølgeovn
- i stekeovn/varmluftsovn
- ved romtemperatur



ADVARSEL

Fare for matforgiftning!

- ▶ Ikke frys inn igjen matvarer som har vært tint.

- ▶ Ta kun ut den mengden mat som det er behov for.
- ▶ Opptinte matvarer må tilberedes så raskt som mulig.

4.2 Oppbevaringstider

De angitte oppbevaringstidene er veiledende

For matvarer som er merket med minste holdbarhet gjelder alltid den datoen som er angitt på emballasjen

4.2.1 Kjøleled

Minste holdbarhetsdato som er angitt på emballasjen gjelder alltid.

4.2.2 BioFresh

Merk

De veiledende verdiene kan du også hente via BioFresh-appen <https://home.liebherr.com/de/deu/service/apps/landing-page-apps-emea.html>.

Veiledende verdier for lagringsvarighet i Meat & Dairy-Safe		
Smør	ved 1 °C	opptil 90 dager
Faste oster	ved 1 °C	opptil 110 dager
Melk	ved 1 °C	opptil 12 dager
Pølse og kjøttpålegg	ved 1 °C	opptil 8 dager
Fjærkre	ved 1 °C	opptil 6 dager
Svin	ved 1 °C	opptil 6 dager
Storfe	ved 1 °C	opptil 6 dager
Vilt	ved 1 °C	opptil 6 dager

Merk

- ▶ Vær oppmerksom på at matvarer som inneholder mye protein bederves raskere. Dvs. at skalldyr og skjellmat bederves raskere enn fisk, og fisk raskere enn kjøtt

Veiledende verdier for lagringsvarighet i Fruit & Vegetable-Safe		
Grønnsaker, salater		
Artisjokker	ved 1 °C	opptil 14 dager
Selleri	ved 1 °C	opptil 28 dager

Veiledende verdier for lagringsvarighet i Fruit & Vegetable-Safe		
Blomkål	ved 1 °C	opptil 21 dager
Brokkoli	ved 1 °C	opptil 13 dager
Chikori	ved 1 °C	opptil 27 dager
Vårsalat	ved 1 °C	opptil 19 dager
Erter	ved 1 °C	opptil 14 dager
Grønncål	ved 1 °C	opptil 14 dager
Gulrøtter	ved 1 °C	opptil 80 dager
Hvitløk	ved 1 °C	opptil 160 dager
Knutekål	ved 1 °C	opptil 14 dager
Issalat	ved 1 °C	opptil 13 dager
Urter	ved 1 °C	opptil 13 dager
Purre	ved 1 °C	opptil 29 dager
Sopp	ved 1 °C	opptil 7 dager
Reddik	ved 1 °C	opptil 10 dager
Rosenkål	ved 1 °C	opptil 20 dager
Asparges	ved 1 °C	opptil 18 dager
Spinat	ved 1 °C	opptil 13 dager
Savoikål	ved 1 °C	opptil 20 dager
Frukt		
Aprikoser	ved 1 °C	opptil 13 dager
Epler	ved 1 °C	opptil 80 dager
Pærer	ved 1 °C	opptil 55 dager
Bjørnebær	ved 1 °C	opptil 3 dager
Dadler	ved 1 °C	opptil 180 dager
Jordbær	ved 1 °C	opptil 7 dager
Fiken	ved 1 °C	opptil 7 dager
Blåbær	ved 1 °C	opptil 9 dager
Bringebær	ved 1 °C	opptil 3 dager
Rips og solbær	ved 1 °C	opptil 7 dager
Kirsebær, søte	ved 1 °C	opptil 14 dager
Kiwi	ved 1 °C	opptil 80 dager
Fersken	ved 1 °C	opptil 13 dager
Plommer	ved 1 °C	opptil 20 dager
Tyttebær	ved 1 °C	opptil 60 dager
Rabarbra	ved 1 °C	opptil 13 dager
Stikkelsbær	ved 1 °C	opptil 13 dager
Druer	ved 1 °C	opptil 29 dager

4.2.3 Frysedel

Veiledende oppbevaringstider for ulike matvarer		
Iskrem	ved -18 °C	2 til 6 måneder
Pølser, skinke	ved -18 °C	2 til 3 måneder
Brød, bakervarer	ved -18 °C	2 til 6 måneder
Vilt, svin	ved -18 °C	6 til 9 måneder

Spare energi

Veiledende oppbevaringstider for ulike matvarer		
Fisk, fet	ved -18 °C	2 til 6 måneder
Fisk, mager	ved -18 °C	6 til 8 måneder
Ost	ved -18 °C	2 til 6 måneder
Fjærkre, storfe	ved -18 °C	6 til 12 måneder
Grønnsaker, frukt	ved -18 °C	6 til 12 måneder

5 Spare energi

- Sørg for at det alltid er god ventilasjon. Ikke dekk til ventilasjonsåpninger eller -gitre.
- Ventilasjonsåpningene må ikke blokkeres.
- Ikke plasser enheten i direkte sollys eller like ved ovner, radiatorer og liknende.
- Energiforbruket er avhengig av forholdene på oppstillingsplassen, f.eks. temperaturen i omgivelsene (se 1.3 Apparatets bruksområde) . Ved varmere omgivelsestemperatur kan energiforbruket være høyere.
- Hold døren åpen så kort tid som mulig
- I forhold til hvor lavt temperaturen innstilles blir energiforbruket høyere.
- Innordne matvarer sortert: home.liebherr.com/food.
- Oppbevar alle matvarer godt innpakket og tildekket. Unngå rimdannelse.
- Ta ut matvarer kun så lenge det er nødvendig, slik at de ikke blir for varme.
- Sette inn varme matvarer: La først kjøle seg ned til romtemperatur.
- Tin opp dypfrosne matvarer i kjølerommet
- Ved lengre ferietider bruk HolidayMode (se HolidayMode)-bruk.

6 Betjening

6.1 Betjenings- og visningselementer

Displayet gjør det mulig med en hurtig oversikt over temperaturinnstillingen og tilstanden til funksjonene og innstillingene. Betjeningen av funksjonene og innstillingene skjer enten gjennom aktivering/deaktivering eller gjennom valg av en verdi.

6.1.1 Status-visning

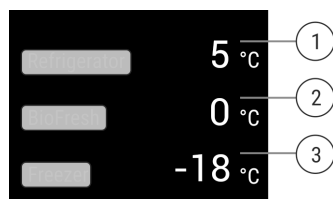

(1) Temperaturdisplay for kjøledel

(2) Temperaturdisplay BioFresh

Fig. 5

(3) Temperaturdisplay for frysedel

Status-visningen viser de innstilte temperaturene og er utgangsvisningen. Derfra skjer navigasjonen til funksjonene og innstillingene.

6.1.2 Navigasjon

Du får tilgang til de enkelte funksjonene via Navigasjon i menyen. Når du bekrefter en funksjon eller innstilling, lyder et lydsignal. Hvis du ikke foretar noe valg innen 10 sekunder, skifter visningen til Status-indikatoren.

Betjeningen av apparatet skjer via sveiping og bekreftelse i visningen:



Fig. 6

Tilbake:

- Bekreft valg i undermenyen. Displayet skifter tilbake til menyen.



- velges. Displayet skifter tilbake til funksjonen/innstillingen.

Tilbake til Status-visningen:

- Lukk og åpne dør.
- Vent i 10 sekunder. Visningen skifter til Status-indikatoren.

6.1.3 Displaysymboler

Displaysymbolene gir informasjon om enhetens aktuelle tilstand.

Symbol	Apparatets tilstand
	Standby Enhet eller temperatursone er koblet ut.
	Pulserende tall Apparatet arbeider. Temperaturen pulserer til innstilt verdi er oppnådd.
	Pulserende symbol Apparatet arbeider. Innstillingen foretas.

6.2 Betjeningslogikk

6.2.1 Aktivere/deaktivere funksjon

Følgende funksjoner kan aktiveres/deaktiveres:

Symbol	Funksjon
	SuperCool*
	PowerCool*
	SuperFrost*
	PartyMode*
	HolidayMode



Symbol	Funksjon
	EnergySaver

* Når funksjonen er aktiv, arbeider apparatet med høyere ytelse. Gjennom dette kan arbeidslyder for apparatet være forbigående høyere, og energiforbruket øker.

- ▶ Sveip til venstre på displayet til funksjonen vises.
- ▶ Bekreft valgt funksjonen med kort trykk.
- ▷ Det høres en bekreftelsestone.
- ▷ Status vises i menyen.
- ▷ Funksjon er aktivert/deaktivert.

6.2.2 Velge funksjonsverdi

Ved følgende funksjoner kan det stilles inn en verdi i undermenyen:

Symbol	Funksjon
	Kjøling: Stille inn temperatur Slå av/på temperatursonen
	Fryse: Stille inn temperatur Slå apparatet av/på

- ▶ Sveip til venstre på displayet til funksjonen vises.
- ▶ Bekreft valgt funksjonen med kort trykk.
- ▶ Velg innstillingsverdi ved å sveipe i displayet.

Stille inn temperatur







- ▶ Bekreft valgt verdi med kort trykk.
- ▷ Det høres en bekreftelsestone.
- ▷ Displayet skifter til blått i aktivert tilstand.
- ▷ Displayet går tilbake til menyen.

Slå temperatursone på/av

- ▶ Trykk på Bekreft i 3 sekunder.
- ▷ Det høres en bekreftelsestone.
- ▷ Displayet går tilbake til statusvisningen.

6.2.3 Aktiver/deaktiver innstillingen

Følgende innstillinger kan aktiveres/deaktiveres:

Symbol	Innstilling
	WiFi ¹
	Inntastingsperre ²
	SabbathMode ²
	Påminnelser ¹
	Tilbakestilling ²
	Utkobling ²

- ▶ Sveip til venstre på displayet til Innstillinger  vises.
- ▶ Bekreft innstillingene med å trykke.
- ▶ Sveip til ønsket innstilling vises.

¹ Aktiver innstillingen (shortpress)

- ▶ Trykk kort for å bekrefte.

- ▷ Det høres en bekreftelsestone.
- ▷ Status vises i menyen.
- ▷ Innstillingen er aktivert/deaktivert.

² Aktiver innstillingen (longpress)

- ▶ Trykk på utvalg for å bekrefte i 3 sekunder.
- ▷ Det høres en bekreftelsestone.
- ▷ Status vises i menyen.
- ▷ Displayet endrer seg.

6.2.4 Velg innstillingsverdi



Ved følgende innstillinger kan en verdi stilles inn i undermenyen:



Symbol	Innstilling
	Lysstyrke
	Døralarm
	Temp. enhet
	Språk

- ▶ Sveip til venstre på displayet til Innstillinger  vises.
- ▶ Bekreft innstillingene med å trykke.
- ▶ Sveip til ønsket innstilling vises.
- ▶ Trykk kort for å bekrefte.
- ▶ Velg ønsket innstillingsverdi ved å sveipe i displayet.
- ▶ Trykk kort for å bekrefte.
- ▷ Det høres en bekreftelsestone.
- ▷ Status vises kort i undermenyen.
- ▷ Displayet går tilbake til menyen.

6.2.5 Hente frem kundemenyen

Følgende innstillinger kan hentes frem i kundemenyen:

Symbol	Funksjon
	BioFresh B-Value ¹
	D-Value ¹
	Software

- ▶ Sveip til venstre på displayet til Innstillinger  vises.
- ▶ Trykk på Innstillinger.
- ▷ Undermenyen vises.
- ▶ Sveip til venstre på displayet til Apparatinformasjon  vises.
- ▶ Trykk i 3 sekunder.
- ▷ Inntastingsmenyen for en talkode vises.
- ▶ Legg inn talkoden 151.
- ▷ Kundemenyen.
- ▶ Sveip til venstre på displayet til ønsket innstilling vises.

¹ Velg verdi

- ▶ Trykk kort for å bekrefte.
- ▷ Det høres en bekreftelsestone.
- ▷ Status vises kort på displayet.
- ▷ Displayet går tilbake til menyen.

² Aktiver innstillingen

- ▶ For å bekrefte trykk på visningen i 3 sekunder.
- ▷ Det høres en bekreftelsestone.

Betjening

- ▷ Status vises på displayet.
- ▷ Symbolet pulserer inntil apparatet er i drift.

6.3 Funksjoner

5 °C Temperatur

Temperaturen avhenger av følgende faktorer:

- hvor ofte døren åpnes
- hvor lenge døren åpnes
- romtemperaturen der apparatet er plassert
- typen og mengden matvarer og hvilken temperatur de har

Temperatursone	Anbefalt innstilling
5 °C Kjøledel	5 °C
-18 °C Frysedel	-18 °C
0 °C BioFresh	(se BioFresh B-Value)

Stille inn temperatur

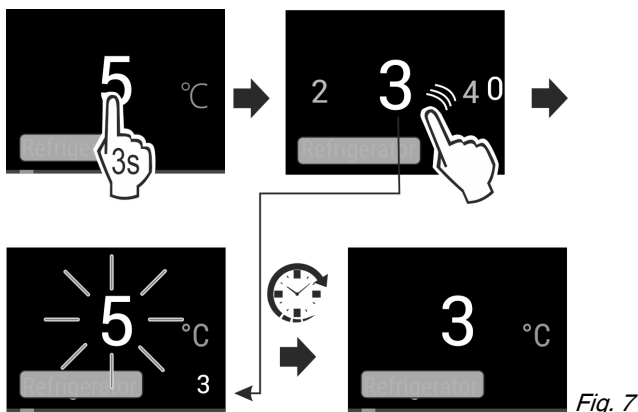

- ▶ Still inn verdien. (se 6.2 Betjeningslogikk) .
- ▷ Den innstilte temperaturen vises nede til høyre på displayet.

Slå av temperatursone

Kjøledelen kan slås av separat.

Hvis frysedelen slås av, slås alle temperatursone av.

- ▶ Still inn verdien. (se 6.2 Betjeningslogikk) .

▷  vises.

Stille inn temperaturen i BioFresh

Du stiller inn temperaturen via **BioFresh B-Value** i kundemennynen. (se BioFresh B-Value)

SuperCool

Med denne funksjonen kobler du til høyeste kjøleeffekt. Dermed oppnår du lavere kjøletemperaturer.

Funksjonen gjelder kjøledelen *Fig. 1 (A)*.

Bruk:

- Kjøle ned store matvaremengder hurtig.

Aktiver/deaktiver funksjon

- ▶ Legg inn varen i kjøledelen: Aktiver funksjonen ved innlegging av varen.
- ▶ Aktivere / deaktivere (se 6.2 Betjeningslogikk) .

Funksjonen deaktiveres automatisk. Deretter går apparatet videre i normal drift. Temperaturen stiller seg inn på den innstilte verdien.

SuperFrost

Med denne funksjonen kobler du til høyeste fryseeffekt. Dermed oppnår du lavere frysetemperaturer.

Funksjonen gjelder frysedelen *Fig. 1 (C)*.

Bruk:

- Fryse inn mer enn 2 kg friske matvarer daglig.
- Fryse ferske matvarer raskt helt inn til kjernen.
- Øk kjølereserver i innlagt frysegods før apparatet tines av.

Aktiver/deaktiver funksjon

Ved liten innfrysingsmengde:

- ▶ Aktiver 6 timer før bruk.
- Ved maksimal innfrysingsmengde:
- ▶ Aktiver 24 timer før bruk.
- ▶ Aktivere / deaktivere (se 6.2 Betjeningslogikk) .

Funksjonen deaktiveres automatisk. Deretter går apparatet videre i normal drift. Temperaturen stiller seg inn på den innstilte verdien.

PowerCool

Med denne funksjonen opprettes en optimal temperatur for kjøling av matvarene.

Funksjonen gjelder kjøledelen *Fig. 1 (A)*.

Bruk:

- Ved høy romtemperatur (fra ca. 35 °C)
- Ved høy luftfuktighet, f.eks. på sommerdager
- Ved innlagring av fuktige varer, for å unngå kondensatdannelse på innsiden

Aktiver/deaktiver funksjon

- ▶ Aktivere / deaktivere (se 6.2 Betjeningslogikk) .

Merk

Ventilatoren kan gå også ved deaktivert funksjon. Den sørger for en optimal temperaturfordeling i apparatet.

- ▷ Funksjon aktivert. Energiforbruket til apparatet er litt forhøyet.

PartyMode

Denne funksjonen tilbyr en samling av spesielle funksjoner og innstillinger som er nyttige i løpet av en fest.

Følgende funksjoner aktiveres:

- *SuperCool*
- *SuperFrost*

Alle funksjoner stilles inn fleksible og individuelle. Endringer blir forkastet når funksjonen er deaktivert.

Aktiver/deaktiver funksjon

- ▶ Aktivere / deaktivere (se 6.2 Betjeningslogikk) .
 - ▷ Aktivert: Alle funksjoner er aktivert samtidig.
 - ▷ Deaktivert: Tidligere innstilte temperaturer er gjenopprettet.
- Etter 24 timer blir funksjonen automatisk deaktivert.



HolidayMode

Denne funksjonen sørger for minimalt energiforbruk under lengre fravær. Temperaturen i kjøledelen stilles inn på 15 °C og vises på statusskjerm bildet når den er nådd.

Den innstilte frysetemperaturen opprettholdes.

Funksjonen gjelder kjøledelen *Fig. 1 (A)*.

Bruk:

- Spar energi i løpet av et lengre fravær.
- Unngåelse av dårlige lukter samt muggdannelse i løpet av lengre fravær.

Aktiver/deaktiver funksjon

- ▶ Tøm kjøledelen fullstendig.
- ▶ Aktivere/deaktivere. (se 6.2 Betjeningsloggikk)
- ▷ Aktivert: Kjøletemperatur økes.
- ▷ Deaktivert: Tidligere innstilt temperatur gjenoprettes.



EnergySaver

Denne funksjonen senker energiforbruket. Hvis du slår på denne funksjonen, øker kjøletemperaturen.

Temperatursone	Anbefalt innstilling	Temperatur ved aktiv EnergySaver
5 °C Kjøledel	5 °C	7 °C
-18 °C Frysedel	-18 °C	-16 °C

Bruk:

- Spare energi.

Aktiver/deaktiver funksjon

- ▶ Aktivere / deaktivere (se 6.2 Betjeningsloggikk) .
- ▷ Aktivert: I alle temperatursoner er høyere temperaturer innstilt.
- ▷ Deaktivert: Tidligere innstilte temperaturer er gjenopprettet.

Med denne funksjonen kan du bruke kjøleren *Fig. 1 (C)* som variabel temperatursone. Du kan stille inn temperaturen fra -2 °C til 14 °C.

Liebherr anbefaler:

- Bruk frysedel ved 4 °C til 9 °C for å lagre matvarer som ferdig tillagede retter, ost eller konserverte matvarer.
- Bruk frysedel ved 0 °C til å lagre frukt og grønnsaker pakket.
- Bruk frysedel ved -2 °C til lagring av fersk fisk og sjømat.
- Bruk frysedel ved 10 °C til 14 °C til å lagre kuldesensitive matvarer som søtpoteter, gresskar eller sørlige frukter, samt matvarer eller drikkevarer som ikke skal være for kalde når de serveres.

6.3.8 Aktivere/deaktivere funksjon

- ▶ Aktivere/deaktivere (se 6.2 Betjeningsloggikk) .
- ▷ Funksjonen *VarioTemp* er aktiv/inaktiv.

6.3.9 Stille inn temperatur

- ▶ Velg optimal temperatur avhengig av bruksområde.
- ▶ Stille inn verdien (se 6.2 Betjeningsloggikk) .
- ▷ Temperaturen stiller seg langsomt inn på den innstilte verdien.



ADVARSEL

Fare for matforgiftning!

- ▶ Ikke frys inn igjen matvarer som har vært tint.

- ▶ Opptinte matvarer må tilberedes så raskt som mulig.

6.4 Innstillinger



Språk

Med denne innstillingen kan du stille inn språket på visningen.

Følgende språk kan velges:

- Tysk
- Engelsk
- Fransk
- Spansk
- Italiensk
- Nederlandsk
- Tsjekkisk
- Polsk
- Portugisisk
- Russisk
- Kinesisk

Aktiver/deaktiver innstillingen

- ▶ Aktivere / deaktivere (se 6.2 Betjeningsloggikk) .



Opprette WLAN-forbindelse

Denne innstillingen gjør det mulig å opprette forbindelse mellom apparatet og internett. Tilkoblingen styres via SmartDevice-boksen. Deretter kan apparatet via SmartDevice-App integreres i et SmartHome-System. Via SmartDevice-App og ytterligere kompatible partnernetverk kan dessuten utvidede alternativ- og innstillingsmuligheter brukes.

Merk

SmartDevice-boksen er tilgjengelig i [Liebherrs hvitevarebutikk \(https://home.liebherr.com/shop/de/deu/smartdevicebox.html\)](https://home.liebherr.com/shop/de/deu/smartdevicebox.html) .

Du finner mer informasjon om tilgjengelighet, forutsetninger og de forskjellige alternativene på <https://smartdevice.liebherr.com/install>.

Bruk:

- Betjene apparatet via SmartDevice-App eller via kompatible partnernetverk.
- Bruke utvidede funksjoner og innstillinger.
- Se apparatets status for øyeblikket via SmartDevice-App.

- SmartDevice-boksen er kjøpt og satt inn (se <https://smartdevice.liebherr.com/install>).
- SmartDevice-Appen er installert (se <https://apps.home.liebherr.com/>).

Betjening

Opprette forbindelse

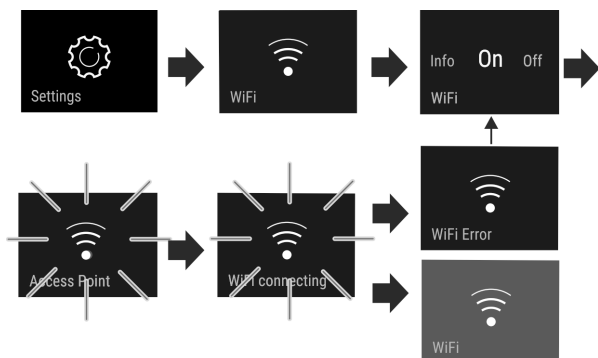

Fig. 8

- ▶ Aktiver innstillingen (se 6.2 Betjeningsloggikk) .
- ▷ Forbindelsen opprettes: Connecting vises. Symbolet pulserer.
- ▷ Forbindelsen er opprettet: WiFi vises, og indikatoren blir blå.
- ▷ Tilkoblingen mislyktes: WiFi Error vises.

Koble fra forbindelsen

- ▶ Deaktivere innstillingen (se 6.2 Betjeningsloggikk) .

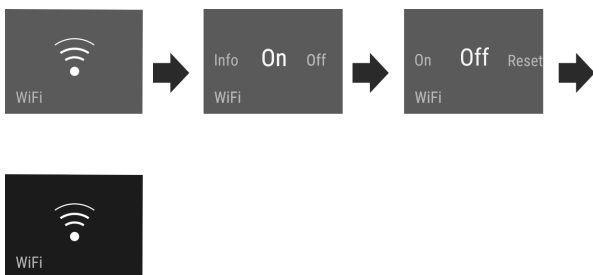



Fig. 9

- ▷ Forbindelsen er frakoblet: Symbolet  vises kontinuerlig.

Tilbakestille forbindelsen

- ▶ Tilbakestille innstillinger (se 6.2 Betjeningsloggikk) .

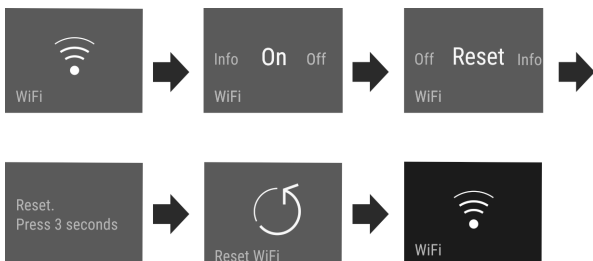

Fig. 10

- ▷ Forbindelsen og andre innstillinger tilbakestilles til tilstanden ved levering.



Inntastingsperre

Denne innstillingen unngår utilsiktet betjening av apparatet f.eks. av barn.

Bruk:

- Unngå utilsiktet endring av innstillinger og funksjoner.
- Unngå utilsiktet utkobling av apparatet.
- Unngå utilsiktet temperaturinnstilling.

Aktiver/deaktiver innstillingen

- ▶ Aktivere/deaktivere. (se 6.2 Betjeningsloggikk)

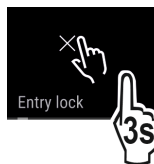

Displaylysstyrke

Denne innstillingen gjør det mulig med trinnvis innstilling av displayets lysstyrke.

Følgende lysstyrketrinn kan stilles inn:

- 40 %
- 60 %
- 80 %
- 100 %

Velge innstilling

- ▶ Still inn verdi (se 6.2 Betjeningsloggikk)



Døralarm

Denne innstillingen gjør det mulig å stille inn tiden før døralarmen (se Lukk døren) høres.

Følgende verdier kan stilles inn:

- 1 min
- 2 min
- 3 min
- Av

Velge innstilling

- ▶ Still inn verdi (se 6.5 Feilmeldinger) .



Temperaturenhet

Med denne innstillingen er det mulig å endre temperaturenheten fra celsius til fahrenheit.

Velge innstillingsverdi

- ▶ Stille inn verdien (se 6.2 Betjeningsloggikk) .



Info

Denne innstillingen gir mulighet til avlesing av apparatinformasjon og tilgang til kundemenyen.

Følgende informasjon kan leses av:

- Modellnavn
- Indeks
- Serienummer
- Servicenummer

Hente apparatinformasjon

- ▶ Sveip på displayet til Innstillinger  vises.
- ▶ Bekreft visning.
- ▶ Sveip på displayet til informasjonen vises.
- ▶ Avles apparatinformasjonen.



SabbathMode

Denne innstillingen oppfyller de religiøse kravene på jødiske helligdager, som f.eks. sabbaten. Når SabbathMode er akti-

vert, er noen funksjoner i styreelektronikken utkoblet. På denne måten kan du bruke apparatet uten å forårsake en apparataktivitet.

En liste over Star-K-sertifiserte apparater finner du på www.star-k.org/appliances.

ADVARSEL

Fare for forgiftning!

Hvis det oppstår strømbrudd mens SabbathMode er aktivert, blir denne meldingen ikke lagret. Når strømmen vender tilbake, arbeider enheten igjen i SabbathMode. Når denne er avsluttet, sendes det ingen melding om strømbruddet i temperaturvisningen.

Hvis det oppstår strømbrudd mens enheten er i SabbathMode:

- Kontroller matvarenes kvalitet. Opptinte matvarer skal ikke spises!

Atferden til apparatet når SabbathMode er aktivert:

- Status-visningen viser kontinuerlig SabbathMode.
- Displayet er sperret for betjening, unntatt deaktiver SabbathMode.
- Hvis funksjoner/innstillinger er aktivert, forblir de aktive.
- Displayet forblir lyst når døren lukkes.
- Påminnelser blir ikke utført. Det innstilte tidsintervallet blir også stoppet. Funksjonen blir ikke ført videre i SabbathMode.
- Påminnelsene og advarslene blir ikke vist. Det høres ingen lydsignaler, og i visningen vises det ingen advarsler/innstillinger, slik som f.eks. temperaturalarm, døralarm.
- Den innvendige belysningen er deaktivert.
- Tinesyklusen arbeider kun etter innstilt tid, uten hensyn til apparatets bruk.
- Etter et strømbrudd slår enheten seg over på SabbathMode av seg selv.

Aktivere/deaktivere SabbathMode

- For å aktivere funksjonen i visningen sveiper du til meny-punktet Innstillinger  og trykk i 1 sekund. Menyten skifter til tilgjengelige innstillinger.
- Sveip i visningen inntil symbolet for SabbathMode (Menora) vises. Trykk symbolet i tre sekunder.
 - ▷ Visningen veksler farge.
 - ▷ SabbathMode er aktivert.

For å deaktivere funksjonen trykker du på visningen i 3 sekunder.

SabbathMode er deaktivert.

B5 BioFresh B-Value

Ved levering er temperaturen i BioFresh stilt inn på **B5**. Statusindikatoren på displayet viser den tilhørende nominelle temperaturen i BioFresh.

Du kan endre denne verdien marginalt hvis det er nødvendig på grunn av høyere eller lavere omgivelsestemperatur. Ved innstilling av verdien må det tas hensyn til følgende:

Verdi	Beskrivelse
B1	laveste temperatur
B1-B4	Temperatur kan falle under 0 °C, slik at matvarene lett kan fryse.
B5	forhåndsinnstilt temperatur
B9	høyeste temperatur

BioFresh B-Value

Velge innstilling

- Still inn verdi i kundemenyen (se 6.2 Betjeningslogikk) .

D1 D-Value

D-Value er forhåndsinnstilt for apparatet ditt og skal ikke endres.

Påminnelse

Påminnelser gis i form av et lydsignal og et symbol på displayet. Lydsignalet forsterkes og volumet øker helt til varslingen avsluttes.

Skift FreshAir-aktivkullfilter

Denne meldingen vises når luftfilteret må skiftes ut.

- Skift luftfilteret hver sjettemåned.
- Bekreft meldingen.
- ▷ Vedlikeholdsintervallet starter på nytt.
- ▷ Luftfilteret garanterer optimal luftkvalitet i kjøleapparatet.

Aktivere innstilling

- Aktivere/deaktivere (se 6.2 Betjeningslogikk) .

Slå av enheten

Denne innstillingen gjør det mulig å slå av hele apparatet.

Koble ut hele apparatet

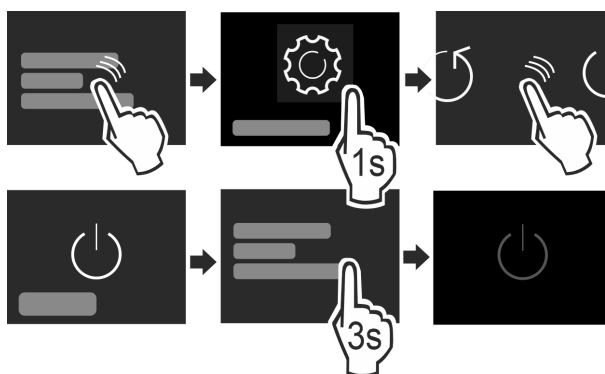

Fig. 11

- Aktivere / deaktivere (se 6.2 Betjeningslogikk) .
- ▷ Deaktivert: Displayet blir svart.

6.5 Feilmeldinger

Feilmeldinger vises i displayet. Det finnes to kategorier feilmeldinger:

Kategori	Betydning
Melding	Minner om generelle prosesser. Du kan gjennomføre disse prosessene og dermed fjerne meldingen.
Advarsel	Vises ved funksjonsfeil. Det lyder et signal i tillegg til indikeringen på displayet. Signallyden blir høyere helt til du bekrefter indikeringen med et trykk. Du kan selv utbedre funksjonsfeilen. Ved alvorlige funksjonsfeil må du ta kontakt med kundeservice.

6.5.1 Advarsler

Lukk døren

Meldingen vises når døren er åpen for lenge.

Tiden frem til meldingen vises, kan stilles inn.

Utrustning

- ▶ Avslutt alarm: Bekreft meldingen .
-eller-
- ▶ Lukk døren.



Strømbrudd

Meldingen vises når frysetemperaturen er steget på grunn av et strømbrudd. Når strømmen kommer tilbake, fortsetter enheten å arbeide med den siste temperaturinnstillingen.

- ▶ Avslutt alarm: Bekreft meldingen .
- ▷ Temperaturalarm vises (se Temperaturalarm) .



Temperaturalarm

Meldingen vises når frysetemperaturen ikke tilsvarer innstilt temperatur.

Årsak til temperaturforskjeller kan være:

- Varme, ferske matvarer ble lagt inn.
- For mye varm luft har strømmet inn under omplassering eller uttak av matvarer.
- Det har vært et langvarig strømbrudd.
- Enheten er defekt.

Når årsaken er utbedret, fortsetter enheten å arbeide med den siste temperaturinnstillingen.

- ▶ Bekreft visning.
- ▷ Den varmeste temperaturen vises.
- ▶ Bekreft visning på nytt.
- ▷ Statusindikatoren vises.
- ▷ Aktuell temperatur vises.



Feil

Denne meldingen vises når det finnes en feil på apparatet. En modul i enheten oppviser en feil.

- ▶ Åpne døren.
- ▶ Skriv ned feilkoden.
- ▶ Bekreft meldingen .
- ▷ Signallyden stanser.
- ▷ Statusindikeringen vises.
- ▶ Lukk døren.
- ▶ Ta kontakt med kundeservice. (se 9.4 Kundeservice)

6.5.2 DemoMode

Hvis «D» vises på, er demonstrasjonsmodusen aktiv. Denne funksjonen er utviklet for forhandlere, da alle kjøletekniske funksjoner er deaktivert:

Deaktiver DemoMode

Hvis en tid på displayet utløper:

- ▶ Bekreft visningen innen den utløpende tiden.
 - ▷ DemoMode er deaktivert.
- Hvis ingen tid utløper på displayet:
- ▶ Trekk ut nettpluggen.
 - ▶ Koble støpselet inn igjen.
 - ▷ DemoMode er deaktivert.

7 Utrustning

7.1 Dørhulle

7.1.1 Forskyv / ta ut dørhulle

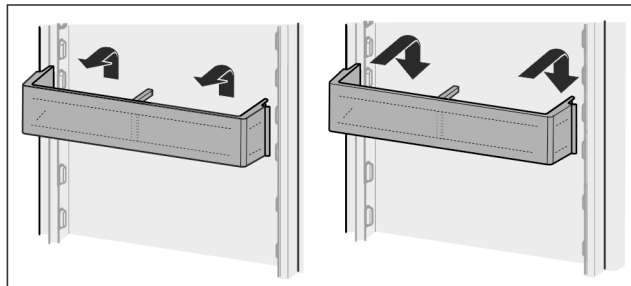

Fig. 12

- ▶ Skyv hyllen oppover.
- ▶ Trekk fremover.
- ▶ Sett inn igjen i motsatt rekkefølge.

7.1.2 Demontere dørhyllene

Dørhyllene kan demonteres for rengjøring.

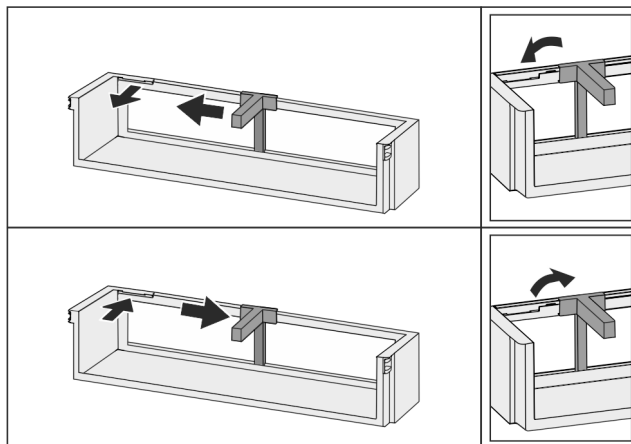

Fig. 13

- ▶ Demonter dørhyllene.

7.2 Hyller

7.2.1 Forskyve / ta ut hyller

Uttrekkssikringer hindrer at hyllene kan trekkes ut ved et uhell

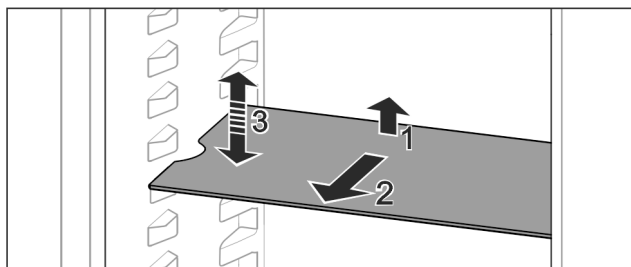

Fig. 14

- ▶ Løft hyllen og trekk den forover.
- ▷ Sideutsparing på posisjonen opplag.
- ▶ Flytte hylle: Hev eller senk til vilkårlig høyde og skyv inn.
-eller-

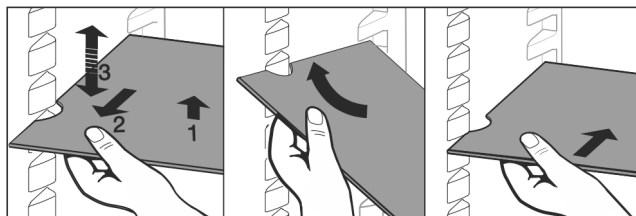

Fig. 15

- ▶ Ta hyllen helt ut: Trekk ut forover.
- ▶ Lettere uttak: Skråstill hyllen.
- ▶ Sette en hylle på plass igjen: Skyv inn til anslag.
- ▷ Uttreksstoppere peker nedover.
- ▷ Uttreksstoppere ligger bak fremre oppleggsflate.

7.3 Delbare hyller

7.3.1 Bruke delbare hyller

Uttrekskvikringer hindrer at hyllene kan trekkes ut ved et uhell

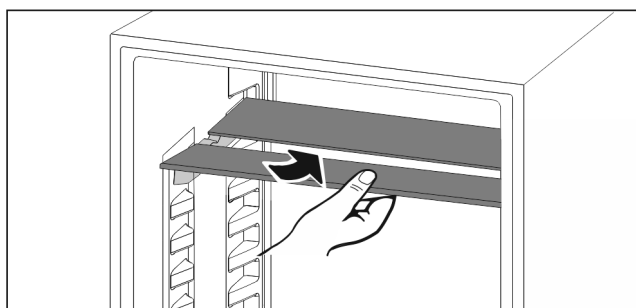

Fig. 16

- ▶ Skyv inn delbare hyller på undersiden som vist på illustrasjonen

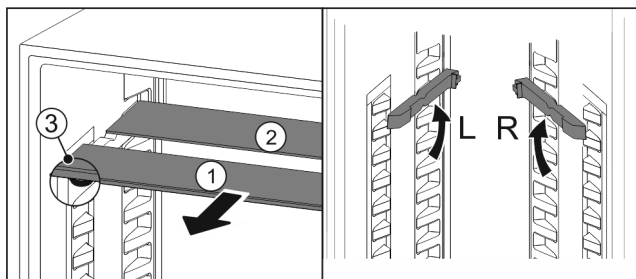

Fig. 17

Justere i høyden:

- ▶ Trekk glassplatene enkeltvis fremover og ut Fig. 17 (1).
- ▶ Trekk oppleggsskinnene ut og hekt inn i ønsket høyde.
- ▶ Skyv inn glassplatene enkeltvis etter hverandre.
- ▷ Flate uttreksstoppere, direkte bak oppleggsskinnene.
- ▷ Høy uttreksstopp bak.

Bruke begge hyllene:

- ▶ Ta tak i den nedre glassplaten med en hånd og trekk den fremover.
- ▷ Glassplate Fig. 17 (1) med pyntelist ligger foran.
- ▷ Stoppere Fig. 17 (3) peker nedover.

7.4 Variabel flaskehylle

7.4.1 Bruke flaskeholderen

Den variable flaskeholderen eller glassplaten kan brukes i bunnen av kjøledelen.

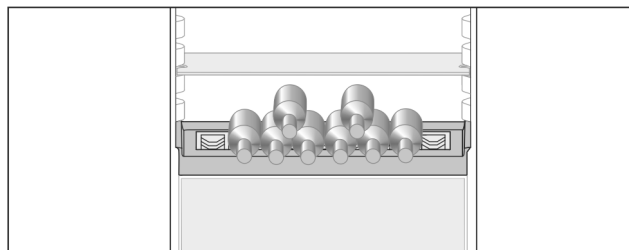

Fig. 18

- ▶ Ta ut glassplaten, og oppbevar den separat.
- ▶ Legg inn flaskene med bunnen mot bakveggen

Merk

- Hvis flaskene stikker ut over flaskeholderen foran:
- ▶ Sett den nedre dørhyllen én plass høyere.

7.4.2 Ta ut flaskeholderen

Flaskeoppbevaringen kan tas ut for rengjøring.

- ▶ Ta ut glassplaten over flaskeholderen.

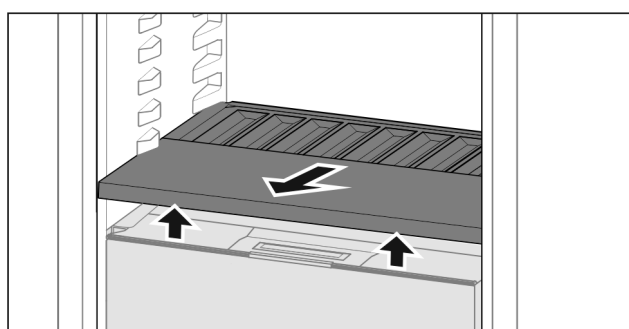

Fig. 19

- ▶ Løft flaskeoppbevaringen foran og trekk den ut.

Merk

Liebherr anbefaler:

- Ikke sett inn noen varer på hylledekselet under.

7.4.3 Sett inn flaskeholderen

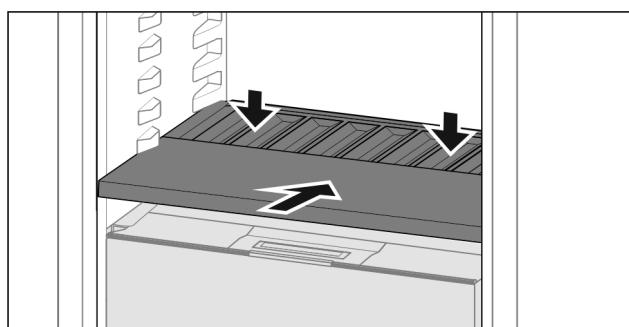

Fig. 20

- ▶ Skyv inn flaskebeholderen til anslag og trykk ned.

7.5 Skuffer

Skuffene kan tas ut for rengjøring.

Underliggende lagringsflater kan brukes som lagringsplass når skuffene er tatt ut.

Uttak og innsetting av skuffene er forskjellig avhengig av uttrekksystemet. Apparatet kan inneholde ulike uttrekksystemer.

Utrustning

Merk

Energiforbruket øker og kjøleeffekten reduseres hvis det ikke er tilstrekkelig ventilasjon.

- ▶ La nederste skuff stå igjen i enheten!
- ▶ Ventilasjonskanalen innvendig for viften på bakveggen må ikke blokkeres!

7.5.1 Ta ut skuffen.

Skuff på teleskopskinner

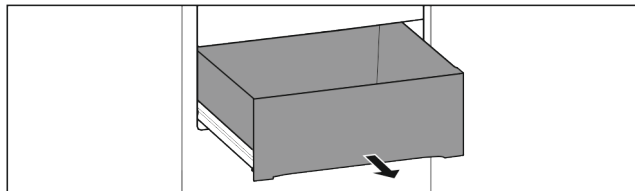

Fig. 21

Forsikre deg om at følgende betingelser er oppfylt:

- Skuffen er helt trukket ut (se Fig. 483) .

Deluttrekk kjøledel:

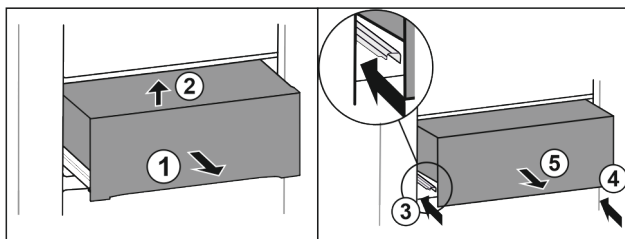

Fig. 22

- ▶ Trekk skuffen halvveis ut Fig. 22 (1).
- ▶ Løft foran Fig. 22 (2).
- ▶ Skyv inn den venstre skinnen Fig. 22 (3).
- ▶ Skyv inn den høyre skinnen Fig. 22 (4).
- ▶ Ta ut skuffen forover Fig. 22 (5).

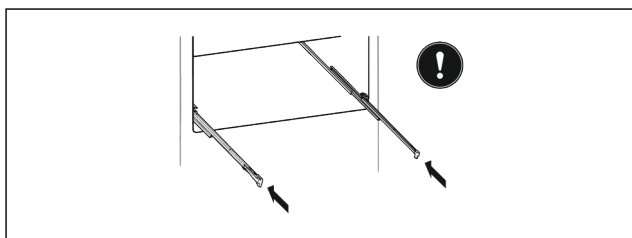

Fig. 23

Hvis skinnene ikke er skjøvet helt inn etter at skuffen er tatt ut:

- ▶ Skyv skinnene helt inn.

7.5.2 Sette inn skuffen

Skuff på teleskopskinner

Deluttrekk kjøledel:

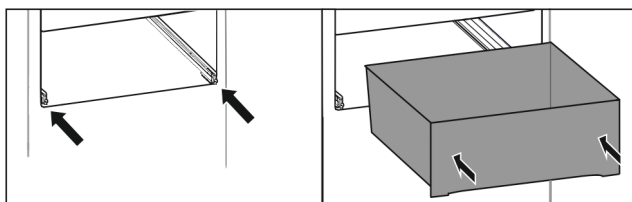

Fig. 24

- ▶ Skyv inn skinnene.
- ▶ Sett skuffen på skinnene.
- ▶ Skyv helt inn.

7.6 Deksel Fruit & Vegetable-Safe

Hylledekselet kan tas ut for rengjøring.

7.6.1 Ta ut hylledekselet

Påse at følgende betingelser er oppfylt:

- Flaskeholderen er tatt ut (se 7.4 Variabel flaskehylle) .

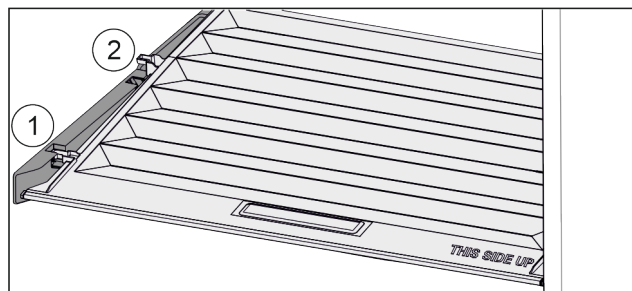

Fig. 25

Hvis skuffene er tatt ut:

- ▶ Trekk dekselet til åpningen i holdedelene fremover Fig. 25 (1).
- ▶ Løft ut nede bak og ta opp og ut Fig. 25 (2).

7.6.2 Sett inn hylledekselet

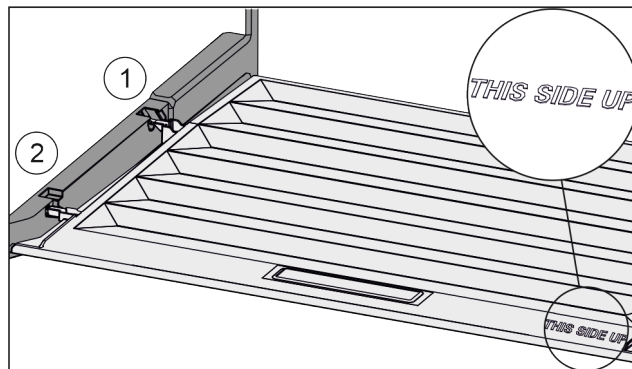

Fig. 26

Hvis teksten THIS SIDE UP er øverst:

- ▶ Skyv inn dekseltrinn via åpningen til bakre holder Fig. 26 (1) og klikk dem på plass i fremre holder Fig. 26 (2).
- ▶ Bring deksel til ønsket posisjon (se 7.7 Fuktighetsregulering) .

7.7 Fuktighetsregulering

Du kan stille inn fuktigheten i skuffen over justeringen av hylledekselet selv.

Hylledekselet befinner seg rett på skuffen og kan være tildekket med lagringslager eller ekstra skuffer.

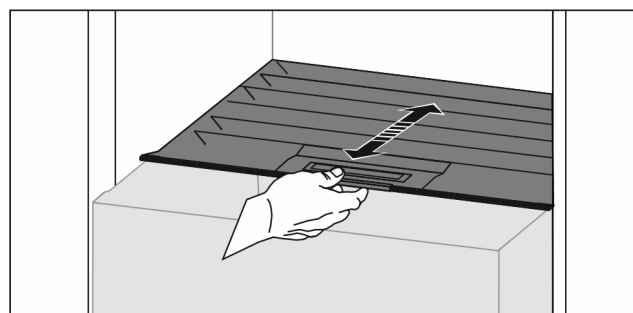

Fig. 27

Lav luftfuktighet

- ▶ Åpne skuffen.
- ▶ Trekk hylledekselet fremover.

- ▷ Ved lukket skuff: Spalte mellom deksel og hylle.
- ▷ Luftfuktigheten i Safe reduseres.

Høy luftfuktighet

- ▶ Åpne skuffen.
 - ▶ Skyv hylledekselet bakover.
 - ▷ Ved lukket skuff: Dekselet lukker hyllen tett.
 - ▷ Luftfuktigheten i Safe øker.
- Hvis det er for mye fuktighet i skuffen:

- ▶ Velg innstillingen «lav luftfuktighet».

-eller-

- ▶ Fjern fuktigheten med en klut.

Merk

Med innstillingen «lav luftfuktighet» kan Fruit & Vegetable-Safe også brukes som Meat & Dairy-Safe.

- ▶ Still inn «lav luftfuktighet».

7.8 VarioSpace

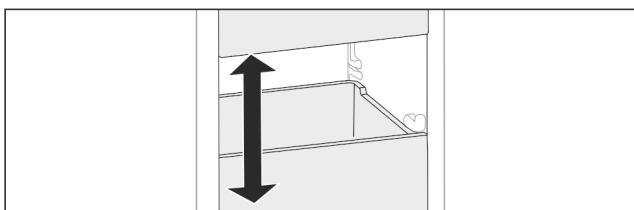

Fig. 28

Du kan ta skuffer og glassplater ut av kjøleskapet. Dermed får du plass til plasskrevende matvarer som fjærkre, kjøtt, store villstykker og høye bakervarer. Disse kan dermed fryses inn hele og viderebehandles.

- ▶ Ta hensyn til belastningsgrensene for skuffer og glassplater (se 9.1 Tekniske data).

7.9 Tilbehør

7.9.1 Flaskeholder

Bruke flaskeholder

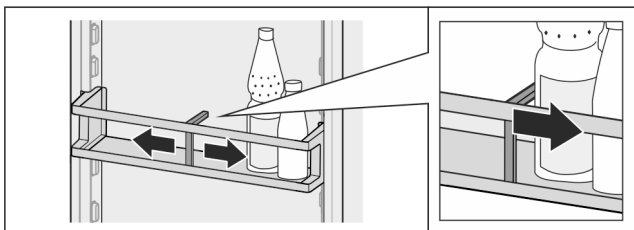

Fig. 29

- ▶ Skyv flaskeholderen til plassene.
- ▷ Flaskene velter ikke.

Ta ut flaskeholderen

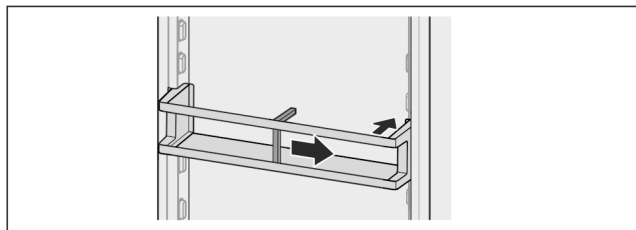

Fig. 30

- ▶ Skyv flaskeholderen helt til høyre til kanten.
- ▶ Ta ut bakover.

8 Vedlikehold

8.1 FreshAir-aktivkullfilter

FreshAir-aktivkullfilteret befinner seg i rommet over ventilatoren.

Det garanterer en optimal luftkvalitet.

- Aktivkullfilteret skal skiftes ut hver 6. måned.
- ▶ Når *Reminder* er aktivert, oppfordrer en melding i displayet til å skifte.
- Aktivkullfilteret kan kastes sammen med det vanlige husholdningsavfallet.

Merk

FreshAir-aktivkullfilteret er tilgjengelig i [Liebherr's hvitevarebutikk](http://home.liebherr.com) (home.liebherr.com).

8.1.1 Ta ut FreshAir-aktivkullfilter

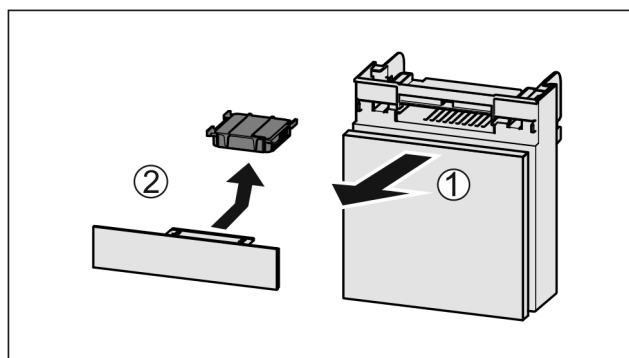

Fig. 31

- ▶ Trekk ut Fig. 31 (1) hyllen fremover.
- ▶ Ta ut Fig. 31 (2) aktivkullfilteret.

8.1.2 Sett inn FreshAir-aktivkullfilteret

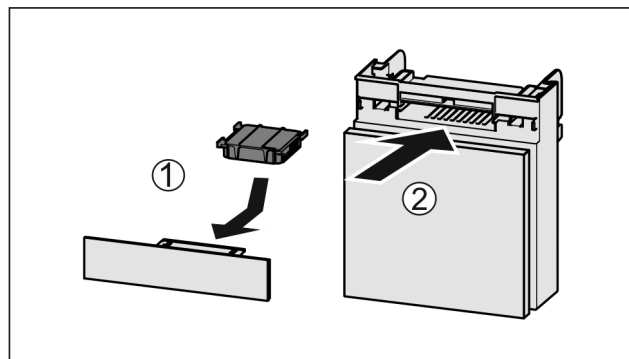

Fig. 32

- ▶ Sett inn Fig. 32 (1) aktivkullfilteret etter figuren.
- ▷ Aktivkullfilteret går i lås.
- ▶ Hvis aktivkullfilteret peker nedover:
- ▶ Skyv inn Fig. 32 (2) hyllen.
- ▷ Nå er aktivkullfilteret klart til bruk.

8.2 Avrime apparatet

8.2.1 Avrime kjøledelen

Avrimingen skjer automatisk. Vannet renner ut gjennom dreneringsåpningen og fordunster.

- ▶ Rengjør dreneringsåpningen jevnlig (se 8.3 Rengjøre apparatet).

8.2.2 Avrime frysedel med NoFrost

Avrimingen skjer automatisk gjennom NoFrost-systemet. Fuktigheten avsettes som is på fordampere, der avriming og fordampning blir utført regelmessig.

Apparatet må ikke avrimes.

8.3 Rengjøre apparatet

8.3.1 Klargjøring



ADVARSEL

Fare for elektrisk støt!

- ▶ Trekk ut støpselet på kjøleenheten eller avbryt strømtilførselen.



ADVARSEL

Fare for brann

- ▶ Ikke påfør skader på kuldekretsen.

- ▶ Tøm enheten.
- ▶ Trekk ut strømpluggen.

8.3.2 Rengjør huset

PASS PÅ

Usakkyndig rengjøring!

Skader på apparatet.

- ▶ Bruk utelukkende myke pussekluter og pH-nøytrale universalgjengjøringsmidler.
- ▶ Ikke bruk slipende svamper eller stålull som kan lage riper.
- ▶ Ikke bruk sterke, skurende, sand-, klorid- eller syreholdige rengjøringsmidler.



ADVARSEL

Fare for personskader og materielle skader på grunn av varm damp!

Varm damp kan føre til forbrenninger og kan skade overflatene.

- ▶ Bruk aldri damprengjøringsutstyr!

- ▶ Tørk av kabinettet med en myk, ren klut. Bruk lunkent vann med nøytralt rengjøringsmiddel hvis det er mye smuss. Glassflater kan i tillegg rengjøres med glassrens.

8.3.3 Rengjør innsiden

PASS PÅ

Usakkyndig rengjøring!

Skader på apparatet.

- ▶ Bruk utelukkende myke pussekluter og pH-nøytrale universalgjengjøringsmidler.
- ▶ Ikke bruk slipende svamper eller stålull som kan lage riper.
- ▶ Ikke bruk sterke, skurende, sand-, klorid- eller syreholdige rengjøringsmidler.

- ▶ Rengjør plastflater med en myk, ren klut, lunkent vann og litt oppvaskmiddel for hånd.
- ▶ Rengjør metallflater med en myk, ren klut, lunkent vann og litt oppvaskmiddel for hånd.
- ▶ Dreneringsåpning (/) Fjern eventuelt smuss med et tynt hjelpemiddel, for eksempel en bomullspinne.

8.3.4 Rengjøre utstyret

PASS PÅ

Usakkyndig rengjøring!

Skader på apparatet.

- ▶ Bruk utelukkende myke pussekluter og pH-nøytrale universalgjengjøringsmidler.
- ▶ Ikke bruk slipende svamper eller stålull som kan lage riper.
- ▶ Ikke bruk sterke, skurende, sand-, klorid- eller syreholdige rengjøringsmidler.

Rengjøring med en myk, ren klut, lunkent vann og litt oppvaskmiddel:

- Dørhulle
- Avlastningsflate
- Delbare hyller
- Deksel Fruit & Vegetable-Safe
- Skuffe
- Variabel flaskehylle

Rengjøring med en fuktig klut:

- Teleskopskinner
Vær oppmerksom på følgende: Fettet i føringsbanen brukes som smøring for skinnen og må ikke fjernes!

Rengjøring i oppvaskmaskin opptil 60 °C:

- Flaskeholder
- Holdedel delbare hyller
- ▶ Demonter utstyr: se aktuelt kapittel.
- ▶ Rengjør utstyret.

8.3.5 Etter rengjøringen

- ▶ Tørk av enheten og utstyrsdelene med en tørr klut
- ▶ Koble til strømkontakten og slå på enheten.
- ▶ Aktiver SuperFrost (se 6.3 Funksjoner) .
Når temperaturen er lav nok
- ▶ Legg inn matvarer.
- ▶ Gjenta rengjøringen regelmessig.

9 Kundehjelp

9.1 Tekniske data

Temperaturområde	
Kjøling	3 °C til 9 °C
BioFresh	0 °C til 3 °C
Fryse	-26 °C til -15 °C

Maksimal innfrysingsmengde / 24 t	
Frysedel	se typeskiltet under «frysekapasitet ... /24 t»

Belysning	
Energieffektivitetsklasse ¹	Lyskilde
Dette produktet inneholder en lyskilde i energieffektivitetsklasse G	LED

¹ Produktet kan inneholde lyskilder med forskjellige energieffektivitetsklasser. Den laveste energieffektivitetsklassen er angitt.

9.2 Driftslyder

Enheten avgir ulike driftslyder når den er i drift.

- Ved **lav kjøleeffekt** arbeider enheten energisparende, men i lengre tid. Lydstyrken er **lavere**.
- Ved **sterk kjøleeffekt** blir matvarer hurtigere nedkjølt. Lydstyrken er **høyere**.

Eksempler:

- aktiverte funksjoner (se 6.3 Funksjoner)
- ventilator i drift
- nylig innlagte matvarer
- høy omgivelsestemperatur
- åpen dør over lengre tid

Lyd	Mulig årsak	Lydtype
Boble- og plaske-lyder	Kjølemiddel strømmer i kjølekretsen.	Normal arbeidslyd
Hvese- og visle-lyder	Kjølemiddel sprutes inn i kjølekretsen.	Normal arbeidslyd
Brumming	Apparatet avkjøler. Lydstyrken avhenger av kjøleeffekten.	Normal arbeidslyd
Surring og rasling	Ventilatoren er i drift.	Normal driftslyd
Klikking	Komponenter slås på og av.	Normal koblingslyd

Lyd	Mulig årsak	Lydtype
Klapping summing	eller Ventiler eller luker er aktive.	Normal koblingslyd

Lyd	Mulig årsak	Lydtype	Utbedring
Vibrasjon	Uegnet oppbygging	Feillyd	Innrett enheten vannrett med stillingsføtter.
Klapping	Utrustning, Gjenstander inne i enheten	Feillyd	Fest utstyrsdeler. La det være avstand mellom gjenstandene.

9.3 Teknisk feil

Denne enheten er konstruert og produsert for å fungere optimalt og vare lenge. Hvis det likevel skulle oppstå en feil under driften, bør du først undersøke om problemet skyldes en betjeningsfeil. I så fall må du selv dekke eventuelle kostnader, også under garantiperioden.

Du kan utbedre følgende feil selv.

9.3.1 Apparatfunksjon

Feil	Årsak	Løsning
Enheten fungerer ikke	→ Enheten er ikke slått på.	▶ Slå enheten på.
	→ Kontakten sitter ikke riktig p	▶ Kontroller kontakten
	→ Sikringen for strømuttaket har gått	▶ Kontroller sikringen
	→ Strømbrudd	▶ Hold enheten lukket ▶ Beskytt matvarene: Legg kjølebatterier oppå matvarene eller bruk en annen frysemulighet, dersom strømbruddet varer lenge ▶ Ikke frys inn igjen matvarer som har vært tint
	→ Stikkkontakten i enheten er ikke helt i.	▶ Kontroller stikkkontakten.
Temperaturen er ikke lav nok	→ Enhetens dør er ikke skikkelig lukket	▶ Lukk døren
	→ Det er ikke tilstrekkelig ventilasjon	▶ Frigjør ventilasjonsgitteret, og rengjør det.
	→ Omgivelsestemperaturen er for høy	▶ Problemløsning: (se 1.3 Apparatets bruksområde) .
	→ Enheten er åpnet for ofte eller for lenge	▶ Vent og se om temperaturen synker til riktig verdi av seg selv. Hvis ikke, kontakt kundeservice (se 9.4 Kundeservice) .
	→ Det er lagt inn for store mengder ferske matvarer uten at SuperFrost er benyttet.	▶ Problemløsning: (se SuperFrost)
	→ Temperaturen er ikke riktig innstilt	▶ Still inn en lavere temperatur, og kontroller på nytt etter 24 timer.
	→ Enheten står for nær en varmekilde (komfyr, varmeovn osv.).	▶ Flytt enheten eller varmekilden.
Dørpakningen er defekt eller skal skiftes av andre grunner.	→ Dørpakningen kan skiftes ut. Den kan skiftes ut uten at du trenger noe verktøy.	▶ Kontakt kundeservice (se 9.4 Kundeservice) .

Sette ut av drift

Feil	Årsak	Løsning
Enheten er tilrimet eller det danner seg kondensvann.	→ Dørpakningen kan ha sklidd ut av sporet.	▶ Kontroller at dørpakningen sitter som den skal i sporet.
Overflatene på enheten er varme*.	→ Kjølekretsen genererer varme for å unngå kondensvann	▶ Dette er normalt

9.3.2 Utrustning

Feil	Årsak	Løsning
Innvendig belysning lyser ikke.	→ Enheten er ikke slått på.	▶ Slå enheten på.
	→ Døren har vært åpen i over 15 min.	▶ Når døren er åpen, slukkes den innvendige belysningen automatisk etter ca. 15 min.
	→ LED-belysningen er ødelagt eller dekselet er skadet:	 ADVARSEL Fare for personskader pga. elektrisk støt! Under dekselet befinner det seg strømførende deler. ▶ La kun servicetekniker eller fagutdannet person reparerte eller skifte pære i den innvendige lampen.

9.4 Kundeservice

Kontroller først om du kan utbedre feilen selv. (se 9 Kunde-hjelp) . Kontakt kundeservice hvis du ikke finner ut av problemet

Du finner kontaktinformasjon i den vedlagte brosjyren «Liebherr service».



ADVARSEL

Ikke-forskriftsmessig reparasjon!
Personskader.

- ▶ Reparasjoner og inngrep i enheten eller strømforsyningsdelene, som ikke uttrykkelig er nevnt i (se 8 Vedlikehold) , skal kun utføres av kundeservice.
- ▶ Hvis nettilkoblingsledningen er skadet, må den kun skiftes ut av produsenten, produsentens servicepersonell eller en annen person med tilsvarende kvalifikasjoner.
- ▶ Hvis apparatet har støpsel for enheter med liten varmeutvikling, er det tillatt for kunden å skifte det.

9.4.1 Kontakte kundeservice

Forsikre deg om at følgende apparatinformasjon foreligger:

- Apparatbetegnelse (modell og indeks)
- Servicenr. (Service)
- Serienr. (S-nr.)

- ▶ Hent frem apparatinformasjon via displayet (se Info) .
- ▶ Hent apparatinformasjon fra typeskiltet (se 9.5 Typeskilt) .
- ▶ Skriv ned enhetsinformasjonen.
- ▶ Varsle kundeservice: Meddele feil og apparatinformasjon.
- ▷ Dette sikrer rask og effektiv service
- ▶ Følg videre anvisninger fra kundeservice.

9.5 Typeskilt

Typeskiltet befinner seg bak skuffene på innsiden av enheten.

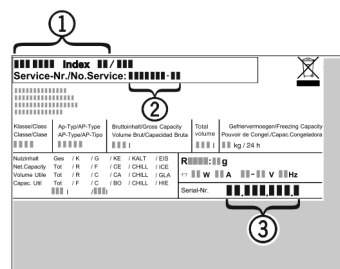

Fig. 33

- (1) Enhetsbetegnelse
- (2) Servicenr.
- (3) Serienr.

▶ Avles informasjonen fra typeskiltet.

10 Sette ut av drift

- ▶ Tøm enheten.
- ▶ Slå av apparatet (se 6.4 Innstillinger) .
- ▶ Trekk ut strømpluggen.
- ▶ Fjerne enhetspluggen hvis nødvendig: Trekk den ut og flytt den samtidig fra venstre mot høyre.
- ▶ Rengjør enheten (se 8.3 Rengjøre apparatet) .
- ▶ La døren stå åpen, slik at det ikke oppstår ubehagelig luktt

11 Avfallshåndtering

11.1 Forbered apparatet for avfallshåndtering



Liebherr bruker batterier i noen apparater. I EU har lovgiveren av miljømessige grunner forpliktet sluttbrukeren til å ta ut disse batteriene før gamle apparater avfallshåndteres. Hvis apparatet inneholder batterier, er det plassert en tilsvarende anvisning om dette på apparatet.

Lamper I tilfelle du kan ta ut lampene selvstendig og uten å ødelegge disse, tar du også ut disse før avfallshåndteringen.

- ▶ Ta apparatet ut av drift.
- ▶ apparat med batterier: Ta ut batteriene. For beskrivelse, se kapitlet **Vedlikehold**.
- ▶ Hvis mulig: demonter lamper uten å ødelegge disse.

11.2 Avfallshåndter apparatet på miljøvennlig måte



Apparatet inneholder fortsatt verdifulle materialer, og det må ikke kastes som vanlig, usortert husholdningsavfall.



Li-Ion



Li-Ion

Avfallshåndter batteriene separert fra det gamle apparatet. Du kan levere inn batteriene kostnadsfritt hos forhandleren eller til resirkulerings- og gjenvinningsstasjoner.

Lamper Demonterte lamper skal avfallshåndteres via de aktuelle innsamlingsystemene.

Gjelder for Tyskland: Du kan avfallshåndtere apparatet kostnadsfritt ved de lokale resirkulerings- og gjenvinningsstasjonene i samlebeholder for klasse 1. Ved kjøp av et nytt kjøle-/fryseapparat og en salgsflate > 400 m² tar forhandleren kostnadsfritt imot det gamle apparatet.



ADVARSEL

Kjølemiddel- og oljelekkasje!

Brann. Kjølemiddelet er miljøvennlig, men brennbar. Oljen er også brennbar. Kjølemiddel- og oljelekkasje kan antennes ved tilstrekkelig høy konsentrasjon og kontakt med en ekstern varmekilde.

- ▶ Ikke skad rørene til kjølemiddelkretsen og kompressoren.

- ▶ Transporter bort apparatet uten skader.
- ▶ Avfallshåndter batterier, lamper og apparat etter de ovenfornevnte angivelsene.



home.liebherr.com/fridge-manuals

NO Kjøl/fryskombinasjon med BioFresh

Utgivelsesdato: 20220706

Artikkelnr.-indeks: 7080440-00

Liebherr-Hausgeräte Marica EOOD
Bezirk Plovdiv
4202 Radinovo
Bulgarien