



Инструкции за  
употреба

Quality, Design and Innovation









[home.liebherr.com/fridge-manuals](http://home.liebherr.com/fridge-manuals)

# LIEBHERR

## Содржина

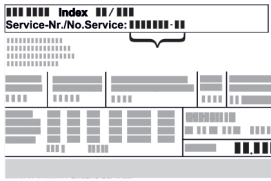
<b>1</b>	<b>Краток преглед на уредот.....</b>	<b>2</b>
1.1	Испорачана опрема.....	2
1.2	Преглед на уредот и опремата.....	3
1.3	SmartDevice.....	3
1.4	Поле на примена на уредот.....	3
1.5	Сообразност.....	4
1.6	SVHC-материјали според регулативата REACH..	4
1.7	EPREL-база на податоци.....	4
<b>2</b>	<b>Општи безбедносни инструкции.....</b>	<b>4</b>
<b>3</b>	<b>Функционалност на екранот Touch.....</b>	<b>6</b>
3.1	Навигација и објаснување на симболите.....	6
3.2	Менија.....	6
3.3	Режим на мирување.....	7
<b>4</b>	<b>Пуштање во употреба.....</b>	<b>7</b>
4.1	Вклучување на уредот (прва употреба).....	7
<b>5</b>	<b>Складирање.....</b>	<b>7</b>
5.1	Инструкции за складирање.....	7
5.2	Скица за складирање.....	8
<b>6</b>	<b>Заштеда на енергија.....</b>	<b>12</b>
<b>7</b>	<b>Ракување.....</b>	<b>12</b>
7.1	Елементи за контрола и прикажување.....	12
7.2	Функции на уредот.....	13
7.2.1	Забелешки за функциите на уредот.....	13
7.2.2	Вклучување и исклучување на уредот .....	13
7.2.3	WLAN .....	14
7.2.4	Температура .....	15
7.2.5	Единица мерка за температура .....	15
7.2.6	SabbathMode.....	15
7.2.7	HumiditySelect *.....	16
7.2.8	HumidityControl *.....	17
7.2.9	Интензитет на осветлување *.....	17
7.2.10	Осветленост на екранот .....	17
7.2.11	Аларм за врата .....	18
7.2.12	Alarm Sound.....	18
7.2.13	Key Sound.....	19
7.2.14	Заклучување на екранот .....	19
7.2.15	PIN-код на екранот .....	20
7.2.16	Јазик .....	20
7.2.17	Информации за уредот .....	21
7.2.18	Софтвер .....	21
7.2.19	Потсетување .....	21
7.2.20	Демо-режим .....	21
7.2.21	Ресетирање до фабрички поставки .....	22
7.3	Известувања.....	23
7.3.1	Предупредувања.....	23
7.3.2	Потсетници.....	25
<b>8</b>	<b>Опрема.....</b>	<b>25</b>
8.1	Безбедносна брава.....	25
8.2	Етикети.....	25
<b>9</b>	<b>Одржување.....</b>	<b>25</b>
9.1	Размена на воздухот преку филтерот со активен јаглен FreshAir.....	25
9.2	Чистење на уредот.....	26
<b>10</b>	<b>Помош за корисници.....</b>	<b>27</b>
10.1	Технички податоци.....	27
10.2	Бучава при работа.....	27
10.3	Техничка пречка.....	28
10.4	Корисничка служба.....	29
10.5	Табличка со податоци.....	29
<b>11</b>	<b>Отстранување од употреба.....</b>	<b>29</b>
<b>12</b>	<b>Фрлање.....</b>	<b>29</b>
12.1	Подготовка на уредот за фрлање.....	29
12.2	Соодветно фрлање на уредот.....	30

Произведувачот постојано работи на понатамошно развивање на сите типови и модели. Затоа ве молиме за разбирање дека мораме да го задржиме правото на измена на формата, опремата и технологијата.

Симбол	Објаснување
	<b>Прочитајте го прирачникот</b> За да ги запознаете сите предности на новиот уред, внимателно прочитајте ги инструкциите во овој прирачник.
	<b>Дополнителни информации на интернет</b> Дигиталниот прирачник со целосни информации и дополнителни јазици можете да го најдете на интернет преку QR-кодот на предната страна од прирачникот или со внесување на сервисниот број на <a href="http://home.liebherr.com/fridge-manuals">home.liebherr.com/fridge-manuals</a> . Сервисниот број се наоѓа на табличката со податоци:  Фиг. Пример за приказ
	<b>Проверка на уредот</b> Проверете дали има оштетување при транспортот на сите делови. Ако имате рекламација, обратете се до дистрибутерот или корисничката служба.
	<b>Разлики</b> Прирачникот важи за повеќе модели, па затоа може да постојат некои разлики. Деловите, што се однесуваат на определени уреди, се означени со ѕвездичка (*).
	<b>Инструкции и резултати од ракувањето</b> Инструкциите за ракување се означени со ►. Резултатите од ракувањето се означени со ▷.
	<b>Видеа</b> На YouTube-каналот на Liebherr-Hausgeräte се поставени видеа за уредите.

Овој прирачник за употреба важи за:

WPbl(i)	42.. / 46.. / 50.. / 52..
WSbl(i)	42.. / 46.. / 50.. / 52.. / 77..

## 1 Краток преглед на уредот

### 1.1 Испорачана опрема

Проверете дали има оштетување при транспортот на сите делови. Ако имате рекламација, обратете се до дистрибутерот или корисничката служба. (погледни 10.4 Корисничка служба)

Следните делови се содржат во испораката:

- Самостоен уред
- Опрема (во зависност од моделот)
- Монтажен материјал (во зависност од моделот)
- „Quick Start Guide“

- „Installation Guide“\*
- Сервисна брошура

## 1.2 Преглед на уредот и опремата

WPbl 42.. / 46.. /  
50..  
WPbli 50.. / 52..

WSbl 42.. / 46.. /  
50..  
WSbli 50.. / 52.. /  
77..

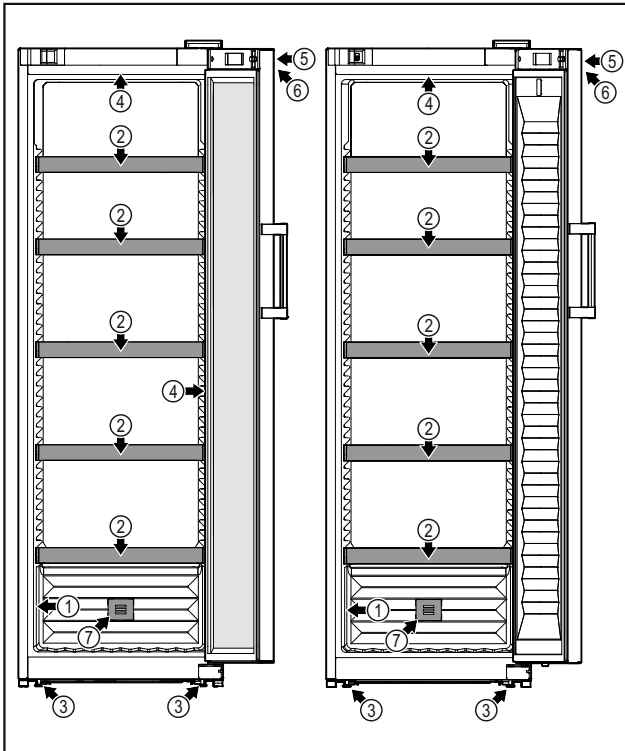

Фиг. 1 Пример за приказ

- |                            |  |
|----------------------------|--|
| (1) Табличка со податоци   | (5) Брава  |
| (2) Полица за шишиња       | (6) Контролни елементи и приказ на температурата |
| (3) Ногарки                | (7) Филтер со активен јаглен FreshAir            |
| (4) Внатрешно осветлување* |  |

## 1.3 SmartDevice

SmartDevice е решението за поврзување во мрежа за вашиот уред за чување вино.

Ако уредот ја содржи опцијата SmartDevice или е подготвен за неа, можете брзо и едноставно да го поврзете на вашата WLAN-мрежа. Со апликацијата SmartDevice можете да го користите уредот преку мобилен уред. Во апликацијата SmartDevice ви се достапни дополнителни функции и опции.

Уред со опција SmartDevice:\*

Уредот ја поддржува функцијата SmartDevice. За да можете да го поврзете уредот со WLAN-мрежата, треба да ја преземете апликацијата SmartDevice.\*

Уредот е подготвен за употреба со опцијата SmartDeviceBox. Морате прво да ја купите и инсталирате опцијата SmartDeviceBox. За да можете да го поврзете уредот со WLAN-мрежата, треба да ја преземете апликацијата SmartDevice.\*



Дополнителни информации за SmartDevice: [smartdevice.liebherr.com](http://smartdevice.liebherr.com)

Купете ја опцијата SmartDeviceBox во продавницата Liebherr-Hausgeräte:\* [home.liebherr.com/shop/de/deu/smartdevicebox.html](http://home.liebherr.com/shop/de/deu/smartdevicebox.html)\*

Преземање на апликацијата SmartDevice:



Откако ќе ја инсталирате и конфигурирате апликацијата SmartDevice, преку апликацијата SmartDevice и функцијата за WLAN (погледни 7.2.3 WLAN ) можете да го поврзете уредот на WLAN-мрежата.

### Забелешка

Функцијата SmartDevice не е достапна во следните земји: Русија, Белорусија, Казахстан.

Не можете да ја користите функцијата SmartDeviceBox.\*

## 1.4 Поле на примена на уредот

### Соодветна употреба

Уредот е исклучиво наменет за чување во вино во домаќинство. Под тоа се подразбира, на пр., употребата

- во кујни за вработени, локали за спиење со појадок,
- за гости во селски куќи, хотели, мотели и други угостителски објекти,
- при кетеринг и слични услуги во трговија на големо.

Уредот не е наменет за замрзнување прехранбени производи.

Уредот не е соодветен за употреба како вграден уред.

Сите други типови употреба не се дозволени.

### Предвидлива погрешна употреба

Следните примени се исклучиво забранети:

# Општи безбедносни инструкции

- складирање и ладење лекови, крвна плазма, лабораториски препарати или слични медицински материјали и производи што подлежат на регулативата за 2007/47/EЗ
- примена на места со опасност од експлозија

Несоодветна употреба на уредот може да ја оштети или уништи складираната роба.

## Климатски класи

Уредот е наменет за употреба при ограничена амбиентална температура, во зависност од климатската класа. Соодветната климатската класа за вашиот производ е назначена на табличката со податоци.

## Забелешка

- За да се овозможи беспрекорна работа, придржувајте се до зададената амбиентална температура.

Климатска класа	за амбиентална температура од
SN	10 °C до 32 °C
N	16 °C до 32 °C
ST	16 °C до 38 °C
T	16 °C до 43 °C
SN-ST	10 °C до 38 °C
SN-T	10 °C до 43 °C

## 1.5 Сообразност

Извршена е проверка на водот на разладното средство. Уредот ги задоволува важечките безбедносни прописи и соодветните регулативи.

За пазарот во ЕУ:\* Уредот одговара на регулативата 2014/53/EУ.\*

За пазарот во GB:\* Уредот одговара на Radio Equipment Regulations 2017 SI 2017 No. 1206.\*

Целиот текст на изјавата за сообразност со ЕУ е достапна на веб-адресата: [www.Liebherr.com](http://www.Liebherr.com)

Поради непостоењето на регулативи за енергетска ефикасност на уреди за контролирање на температурата на виното, полиците за вино во класификацијата за енергетска ефикасност се сметаат како фиоки како визба.

## 1.6 SVHC-материјали според регулативата REACH

На следниот линк можете да проверите дали вашиот уред ги содржи SVHC-материјалите според регулативата REACH: [home.liebherr.com/de/deu/de/liebherr-erleben/nachhaltigkeit/umwelt/scip/scip.html](http://home.liebherr.com/de/deu/de/liebherr-erleben/nachhaltigkeit/umwelt/scip/scip.html)

## 1.7 EPREL-база на податоци

Од 1 март, 2021 година, информациите за енергетската ознака и условите за еколошки дизајн може да се најдат

во европската база на податоци за производи (EPREL). Преку следниот линк <https://eprel.ec.europa.eu/> можете да пристапите до базата на податоци за производи. Таму ќе треба да ја внесете ознаката на моделот. Ознаката на моделот се наоѓа на плочката со податоци.

## 2 Општи безбедносни инструкции

Внимателно чувајте го прирачникот за употреба за да може да ви биде достапен во секое време.

Кога ќе го дадете уредот на следниот корисник, со него дадете го и прирачникот за употреба.

Внимателно прочитајте го прирачникот пред употреба за да можете правилно да го користите уредот. Следете ги упатствата, безбедносните инструкции и предупредувањата во него. Тие се важни за безбедно и беспрекорно инсталирање и употреба.

### Опасности за корисникот:

- Уредот може да го користат деца и лица со намалени физички, сетилни или ментални способности или помалку искуство и знаење, ако се надгледувани или обучени за безбедна употреба на уредот и ако ги разбираат опасностите што може да произлезат. Децата не смеат да си играат со уредот. Децата не смеат да го чистат или одржуваат уредот без надзор. Децата од 3-8 години смеат да го полнат и празнат уредот. Децата под 3 години треба да ги чувате подалеку од уредот, ако не ги надгледувате постојано.
- Мора лесно да се пристапува до штекерот за да може веднаш да се исклучи уредот од струја при итни случаи. Мора да се наоѓа настрана од задниот дел на уредот.
- Кога го исклучувате уредот од струја, фатете го приклучокот. Не влечете го кабелот.
- Во случај на дефект, извлечете го приклучокот од струја или исклучете го осигурувачот.
- Не оштетувајте го кабелот за струја. Не користете го уредот со неисправен кабел за струја.
- Поправките и интервенциите на уредот може да ги изведува само корисничката

служба или од соодветно обучен персонал.

- Монтирајте, приклучете и фрлете го уредот според инструкциите во прирачникот.

## Опасност од пожар:

- Разладното средство (податоци на соодветната табличка) е еколошко, но запаливо. Истеченото разладно средство може да се запали.
  - Не оштетувајте ги цревата за разладно средство.
  - Не поставувајте извори на запалување во внатрешниот простор на уредот.
  - Не користете електрични апарати во внатрешниот простор на уредот (на пр., уреди за чистење со пара, уреди за греење, апарат за сладолед итн.).
  - Ако истече разладно средство: Не поставувајте отворен оган или извори на запалување во близина на местото каде што истекува. Добро проветрете ја просторијата. Известете ја корисничката служба.
- Не чувајте во уредот експлозивни материјали или спреови со запалива содржина, како на пр., бутан, пропан, пентан итн. Таквите спреови може да се препознаат по отпечатените податоци за содржината или по симболот со пламен.
- Гасовите што истекуваат може да се запалат од електрични делови.
- Запалените свеќи, сијалиците и другите предмети со отворен пламен чувајте ги подалеку за да не го запалат уредот.
- Алкохолните пијалаци или садовите што содржат алкохол треба да бидат затворени. Алкохолот што истекува може да се запали од електрични делови.

## Опасност од паѓање и навалување:

- Не користете ги држачите, фиоките, вратите итн. за качување или потпирање. Ова особено важи за децата.

## Опасност од труење од храна:

- Не консумирајте ги предолго чуваните прехранбени производи.

## Опасност од смрзнатини, отрпнатост и болки:

- Избегнувајте подолг контакт со ладни површини или ладни/замрзнати производи или преземете заштитни мерки, на пр., носете ракавици.

## Опасност од повреди и оштетување:

- Жешката пара може да предизвика повреди. Не користете електрични уреди за греење или за чистење на пара, отворен пламен или спреови за одмрзнување.

- Не отстранувајте го мразот со остри предмети.

## Опасност од гмечење:

- Не фаќајте ги шарките при отворање и затворање на вратата. Може да си ги згмечите прстите.

## Симболи на уредот:



Симболот може да се наоѓа на компресорот. Се однесува на маслото во компресорот и предупредува за следната опасност: Може да предизвика смрт ако се проголта или навлезе во дишните патишта. Оваа забелешка важи само за рециклирање. При нормален режим не постои никаква опасност.



Симболот се наоѓа на компресорот и означува опасност од запаливи материји. Не отстранувајте ја ознаката.



Оваа или слична ознака се наоѓа на задната страна од уредот. Посочува дека во вратата и/или куќиштето се наоѓаат вакуумски изолирани панели (VIP) или панели од перлит. Оваа забелешка важи само за рециклирање. Не отстранувајте ја ознаката.

## Внимавајте на предупредувањата и останатите специфични инструкции во другите поглавја:

	ОПАСНОСТ	означува непосредно опасна ситуација, којашто ако не се спречи, доведува до смрт или тешки телесни повреди.
	ПРЕДУПРЕДУВАЊЕ	означува опасна ситуација, којашто ако не се спречи, може да доведе до смрт или тешки телесни повреди.
	ВНИМАТЕЛНО	означува опасна ситуација, којашто ако не се спречи, доведува до лесни или тешки телесни повреди.
	ВНИМАНИЕ	означува опасна ситуација, којашто ако не се спречи, може да предизвика материјална штета.
	Забелешка	означува корисни забелешки и совети.

## 3 Функционалност на екранот Touch

Уредот можете да го користите преку екранот Touch. Со екранот Touch(понатаму именуван „екран“) можете да ги избирате функциите на уредот со допир. Ако не вршите никакво дејство на екранот 10 секунди, приказот се враќа на нареденото мени или директно на приказот за статус.

### 3.1 Навигација и објаснување на симболите

На сликите се користат разни симболи за навигација со екранот. Следната табела ги објаснува симболите.

Симбол	Опис
	<b>Притиснете ја стрелката за напред:</b> Еден чекор понатаму во менито.
	<b>Притиснете ја стрелката за наназад:</b> Еден чекор назад во менито.
	<b>Притиснете ја стрелката за наназад 3 секунди:</b> Се враќа од главното мени или од менито за поставки кон приказот за статус.
	<b>Притиснете ја стрелката повеќепати едноподруго:</b> Оди до посакуваната функција во менито.
	<b>Притиснете го симболот за потврда:</b> Активирање/деактивирање на функцијата. Отворете го подменито.
	<b>Притиснете го симболот за потврда со симболот за наназад:</b> Враќа едно ниво од менито наназад.
	<b>Стрелка со час:</b> Трае повеќе од 10 секунди, додека се појави следниот приказ на екранот.
	<b>Стрелка со внесено време:</b> Зададеното време трае, додека се појави следниот приказ на екранот.
	<b>Отворете го симболот „Мени за поставки“:</b> Одете до менито за поставки и отворете го. По потреба: Одете до посакуваната функција во менито за поставки. (погледни 3.2.1 Отворање на менито за поставки)

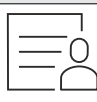
Симбол	Опис
	<b>Отворете го симболот „Напредно мени“:</b> Одете до напредното мени и отворете го. По потреба: Одете до посакуваната функција во напредното мени. (погледни 3.2.2 Отворање на напредното мени )
Нема дејство во рок од 10 секунди	Ако не вршите никакво дејство на екранот 10 секунди, приказот се враќа на нареденото мени или директно на приказот за статус.
Отворање и повторно затворање на вратата	Ако ја отворите и веднаш ја затворите вратата, екранот се враќа директно на приказот за статус.

*Забелешка: Сликите со екраните се претставени со англиски термини.*

### 3.2 Менија

Функциите на уредот се распределени на повеќе менија.

Мени	Опис
Главно мени	Кога го вклучувате уредот, автоматски се отвора главното мени. Оттука можете да одите до најважните функции на уредот, до менито за поставки и до напредното мени.
 Мени за поставки	Менито за поставки содржи дополнителни функции за поставување на уредот. (погледни 3.2.1 Отворање на менито за поставки)
 Напредно мени	Напредното мени содржи специјални функции за поставување на уредот. Пристапот до напредното мени е заштитен со кодот <b>151</b> . (погледни 3.2.2 Отворање на напредното мени )

#### 3.2.1 Отворање на менито за поставки

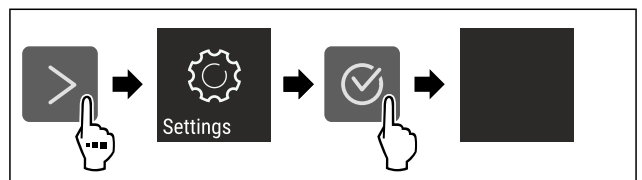

Фиг. 2 Пример за приказ

- ▶ Извршете ја постапката како што е наведено на сликата.
- ▷ Менито за поставки е отворено.
- ▶ По потреба: Одете до посакуваната функција.



## 3.2.2 Отворање на напредното мени

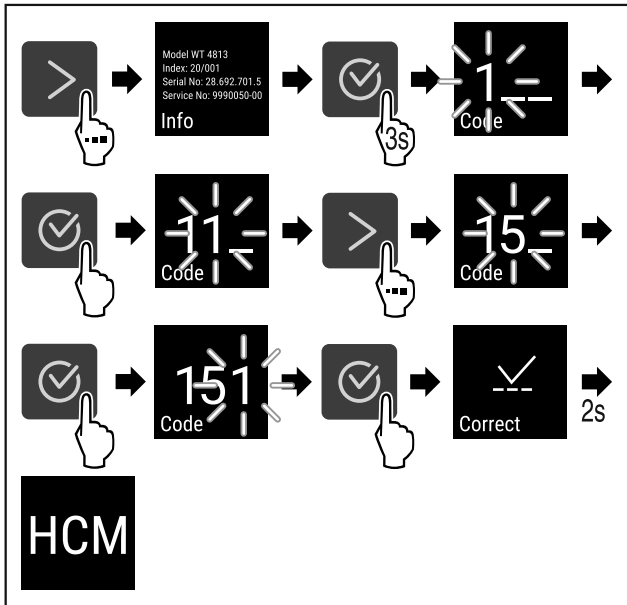

Фиг. 3 Пристап со кодот **151**

- ▶ Извршете ја постапката како што е наведено на сликата.
- ▷ Напредното мени е отворено.
- ▶ По потреба: Одете до посакуваната функција.

## 3.3 Режим на мирување

Ако не го допрете екранот 1 минута, преминува во режим на мирување. Приказот се затемнува при режим на мирување.

### 3.3.1 Завршување на режимот на мирување

- ▶ Притиснете ги посакуваните копчиња за навигација.
- ▷ Режимот на мирување е завршен.

## 4 Пуштање во употреба

### 4.1 Вклучување на уредот (прва употреба)

Проверете дали се исполнети следните услови:

- Уредот е поставен и поврзан според прирачникот за монтирање.
- Сите лепливи ленти, лепливи и заштитни фолии како и елементи за заштита при транспорт во и на уредот се отстранети.
- Сите рекламни материјали од фиоките се извадени.
- Функционалноста на екранот Touch е позната. (погледни 3 Функционалност на екранот Touch)

#### Вклучете го уредот преку екранот Touch:

- ▶ Ако екранот се наоѓа во режим на мирување: Допрете го екранот кратко.
- ▶ Извршете ја постапката како што е наведено на сликата.

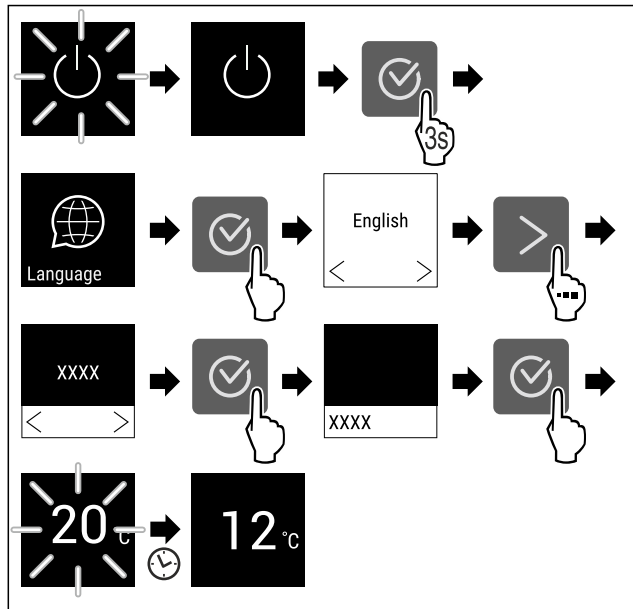

Фиг. 4 Пример за приказ

- ▷ Се појавува приказот за статус. (погледни 7.1 Елементи за контрола и прикажување)
- ▷ Уредот лади на фабрички поставената температура.
- ▷ Уредот стартува во демо-режим (се појавува приказот за статус со DEMO): Ако уредот стартува во демо-режим, можете да го исклучите демо-режимот во следните 5 минути. (погледни 7.2.20 Демо-режим )

#### Дополнителни информации:

- Вклучете ја функцијата SmartDevice. (погледни 1.3 SmartDevice) и (погледни 7.2.3 WLAN )

#### Забелешка

Можете да набавите дополнителна опрема од продавницата Liebherr-Hausgeräte на [home.liebherr.com/shop/de/deu/zubehor.html](http://home.liebherr.com/shop/de/deu/zubehor.html).

## 5 Складирање

### 5.1 Инструкции за складирање



#### ПРЕДУПРЕДУВАЊЕ

Опасност од пожар

- ▶ Не користете електрични апарати во просторот за прехранбени производи на уредот, ако не се препорачани од производителот.

#### Забелешка

Потрошувачката на енергија се зголемува и моќноста за ладење се намалува, ако нема доволно вентилација.

- ▶ Отворите за воздух треба да се слободни постојано.

Внимавајте на следните инструкции за складирање:

- Отворите за воздух внатре на задната страна треба да бидат отворени.
- Отворите за воздух на вентилаторот треба да бидат отворени.
- Чувајте ги течностите во затворени садови.
- Полиците треба да се постават според потребната висина.
- Внимавајте на максималното полнење. (погледни 10.1 Технички податоци)

# Складирање

## 5.2 Скица за складирање

### 5.2.1 WPbl 42.. / WSbl 42..

Може да се складираат максимален број шишиња само ако се постават на зададениот начин.

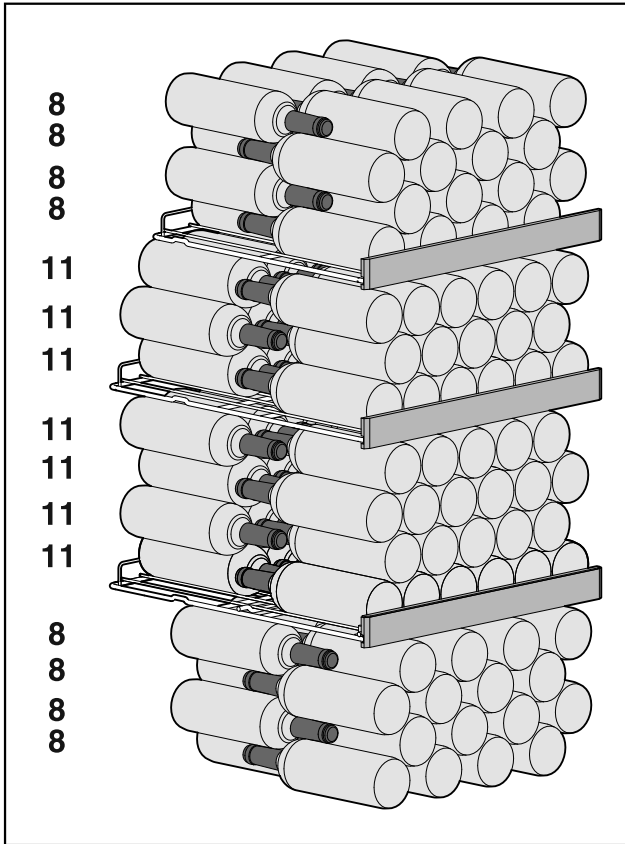

Фиг. 5 Вкупно 141 шишиња

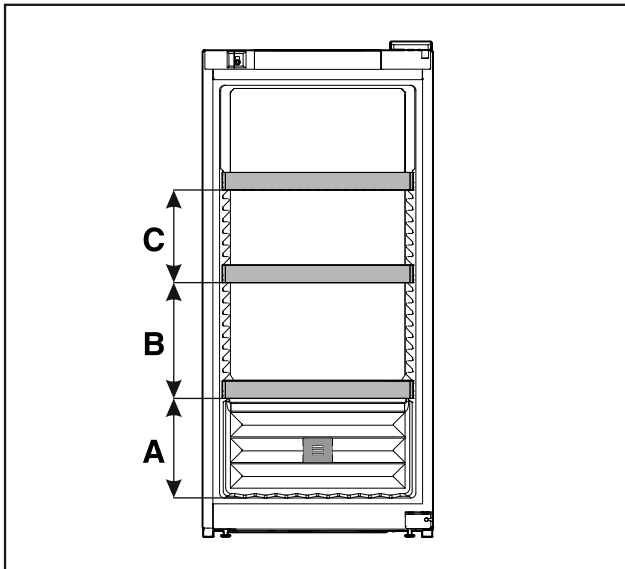

Фиг. 6 Растојание на решетките за складирање

	WPbl 42.. / WSbl 42..
A	260 mm
B	300 mm
C	240 mm

### 5.2.2 WPbl 46.. / WSbl 46..

Може да се складираат максимален број шишиња само ако се постават на зададениот начин.

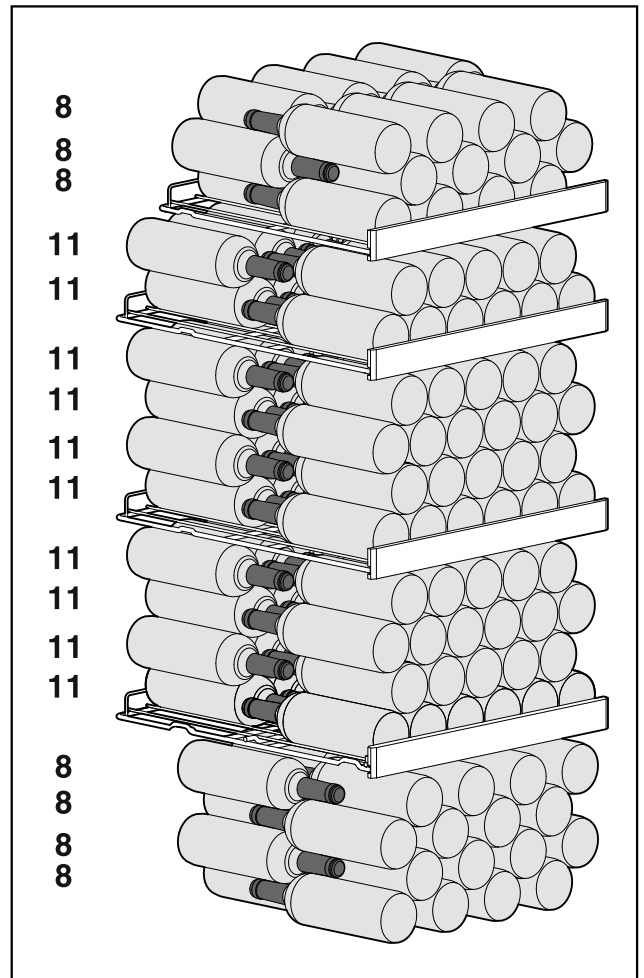

Фиг. 7 Вкупно 166 шишиња

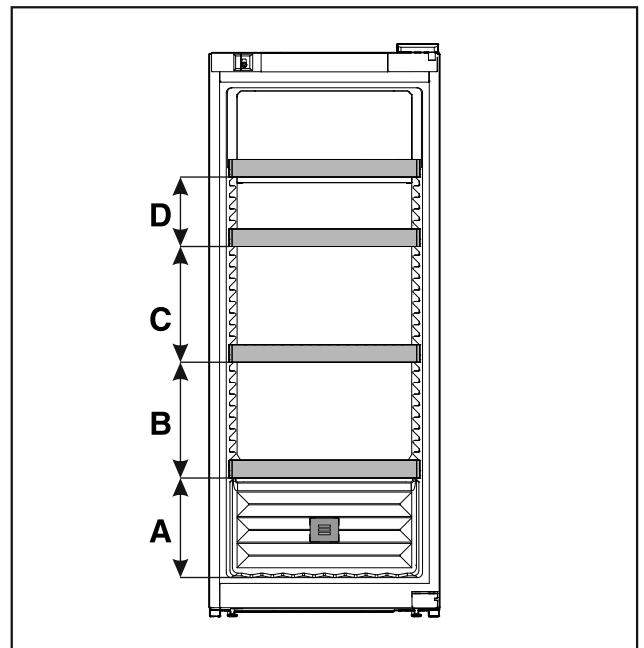

Фиг. 8 Растојание на решетките за складирање

	WPbl 46.. / WSbl 46..
A	260 mm



WPbl 46.. / WSbl 46..	
<b>B</b>	300 mm
<b>C</b>	300 mm
<b>D</b>	180 mm

### 5.2.3 WPbl 50.. / WSbl 50..

Може да се складираат максимален број шишиња само ако се постават на зададениот начин.

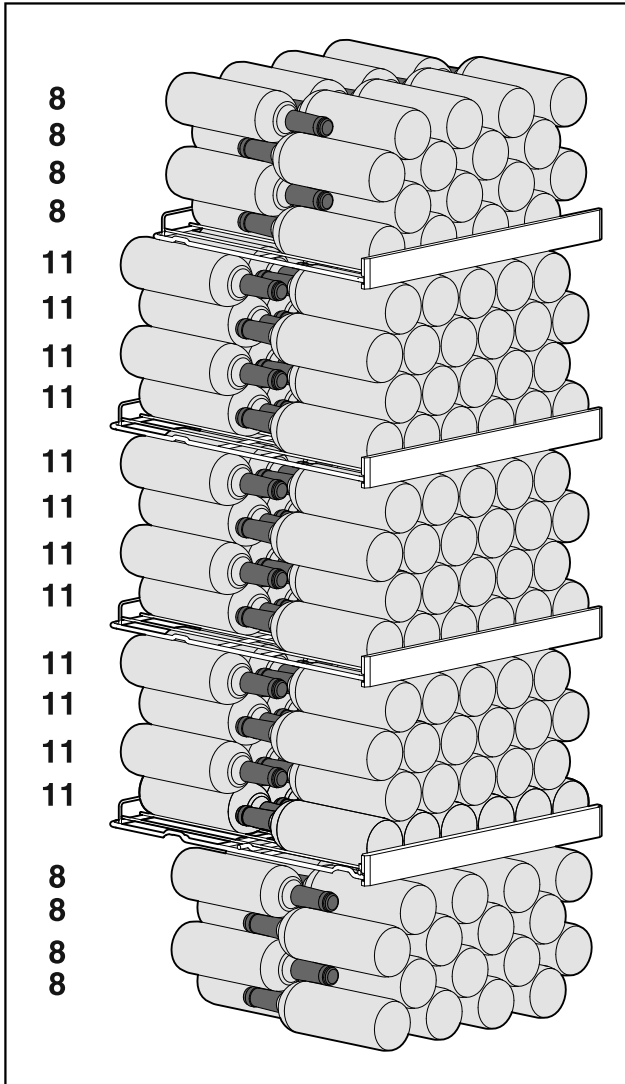

Фиг. 9 Вкупно 196 шишиња

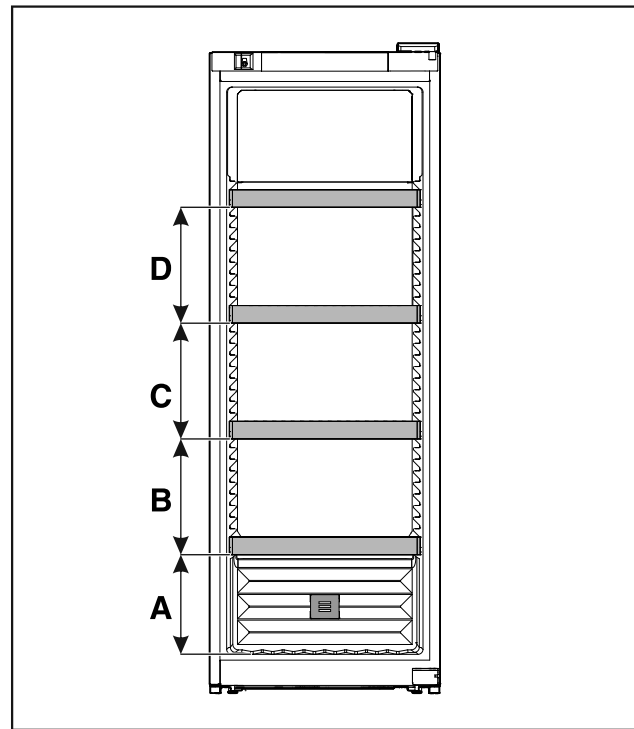

Фиг. 10 Растојание на решетките за складирање

WPbl 50.. / WSbl 50..	
<b>A</b>	260 mm
<b>B</b>	300 mm
<b>C</b>	300 mm
<b>D</b>	300 mm

### 5.2.4 WPbli 50.. / WSbli 50..

Може да се складираат максимален број шишиња само ако се постават на зададениот начин.

# Складирање

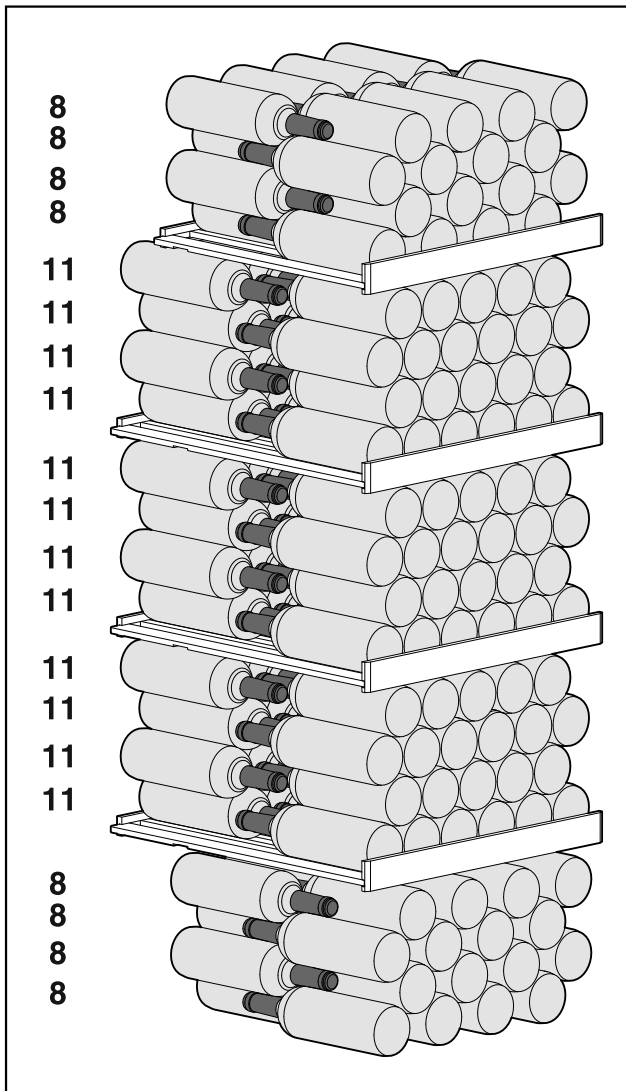

Фиг. 11 Вкупно 196 шишиња

WPbli 50.. / WSbli 50..	
A	260 mm
B	300 mm
C	300 mm
D	300 mm

## WPbli 52.. / WSbli 52..

Може да се складираат максимален број шишиња само ако се постават на зададениот начин.

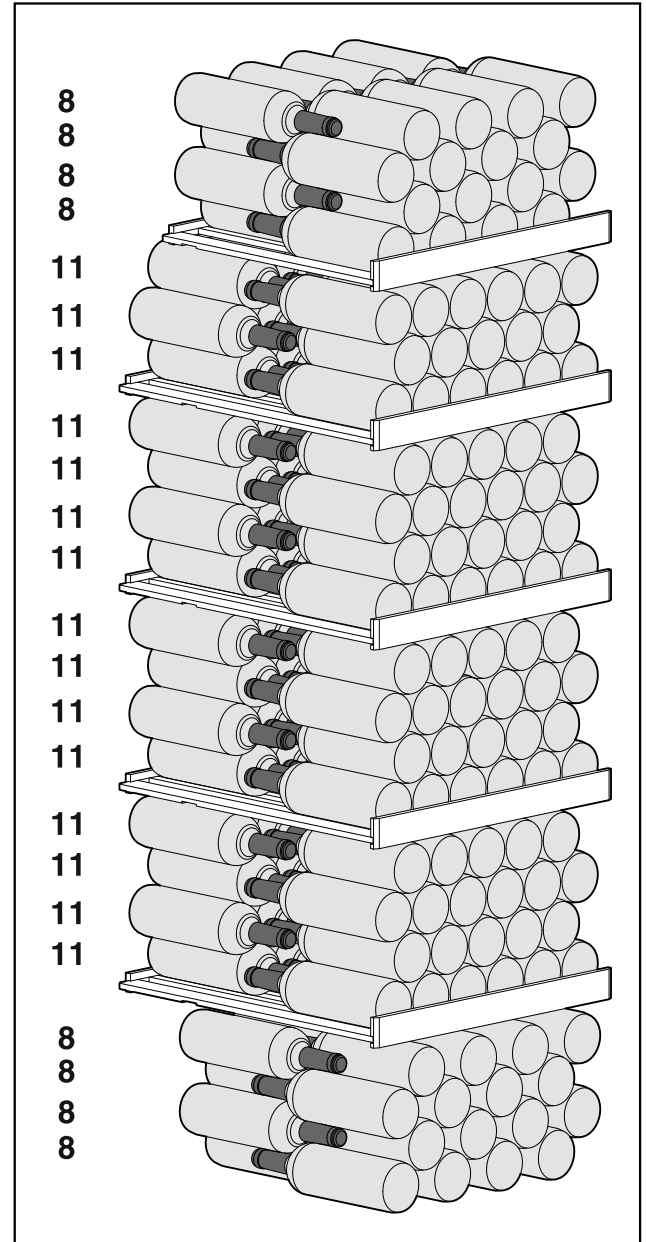

Фиг. 13 Вкупно 229 шишиња

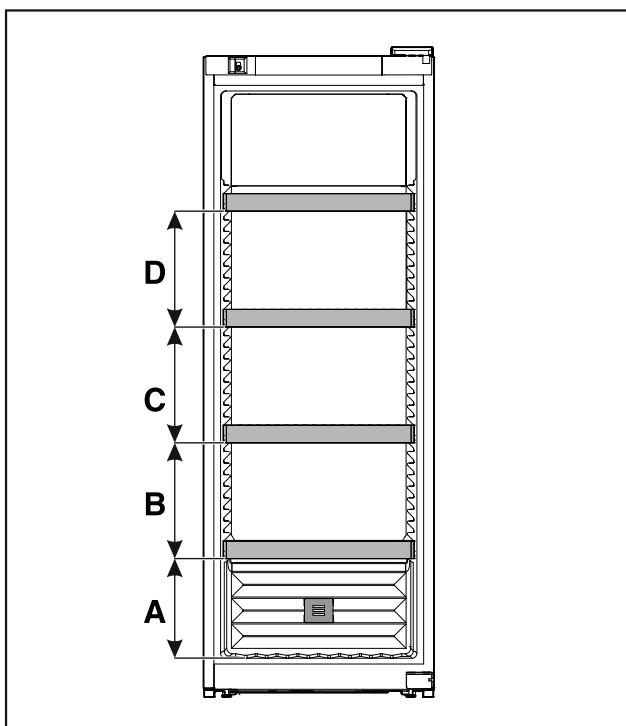

Фиг. 12 Растојание на решетките за складирање

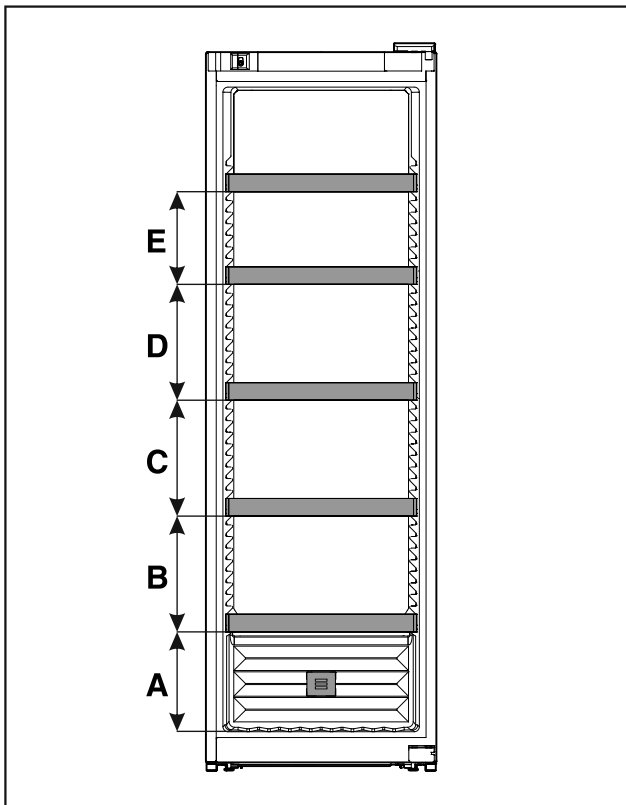

Фиг. 14 Растојание на решетките за складирање

	WPbli 52.. / WSbli 52..
A	260 mm
B	300 mm
C	300 mm
D	300 mm
E	240 mm

### WSbli 77..

Може да се складираат максимален број шишиња само ако се постават на зададениот начин.

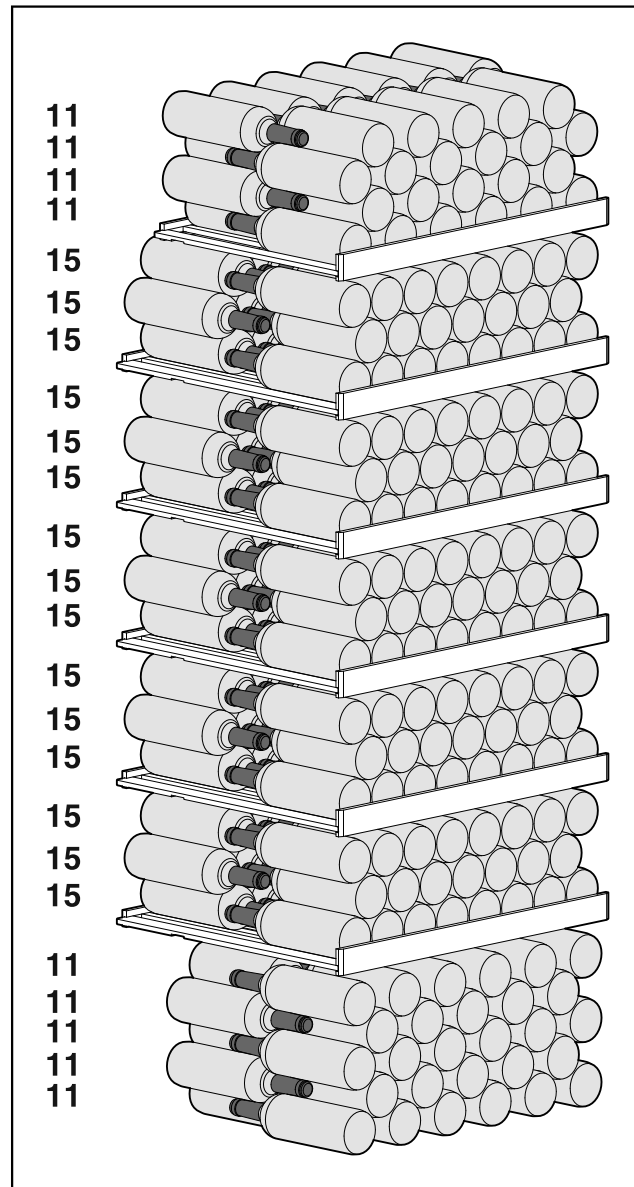

Фиг. 15 Вкупно 324 шишиња

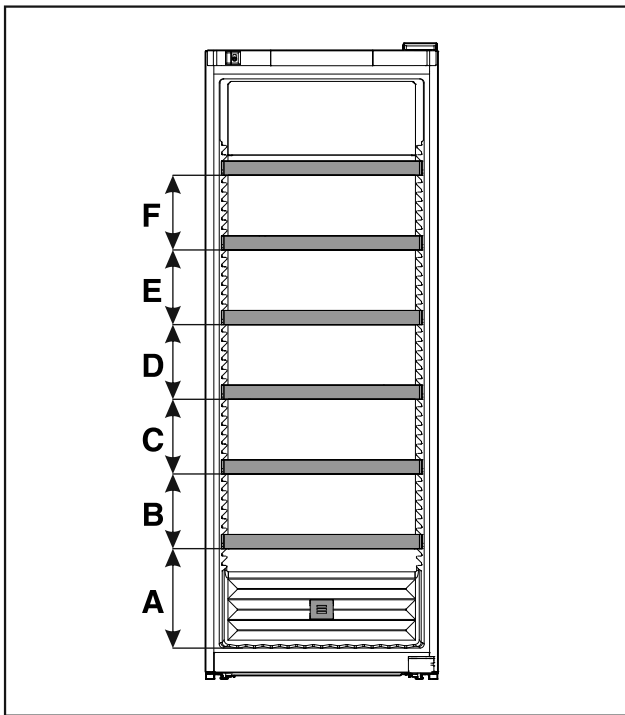

Фиг. 16 Растојание на решетките за складирање

	WSbli 77..
A	320 mm
B	240 mm
C	240 mm
D	240 mm
E	240 mm
F	240 mm

## 6 Заштеда на енергија

- Постојано треба да има добра вентилација. Не покривајте ги отворите и решетките за воздух.
  - Отворите за вентилатор треба да бидат отворени постојано.
  - Не поставувајте го уредот на место што е изложено на директна сончева светлина ниту во близина на греење или нешто слично.
  - Ако го поставите уредот директно до рерна, потрошувачката на енергија може постепено да се зголеми. Тоа зависи од времето и интензитетот на употреба на рерната.
  - Потрошувачката на енергија зависи од условите за инсталација, на пр., амбиенталната температура (погледни 1.4 Поле на примена на уредот) . При потопла амбиентална температура може да се зголеми потрошувачката на енергија.
  - Отворете го уредот најмалку што може.
  - Што пониска поставена температура, тоа поголема потрошувачка на енергија.
- Наслагите од прав ја зголемуваат потрошувачката на енергија:
- Исчистете го правот од ладилникот и рекуператорот - метална решетка на задната страна од уредот - еднаш годишно.



## 7 Ракување

### 7.1 Елементи за контрола и прикажување

Екранот овозможува брз преглед на тековната состојба на уредот, поставките за температура, состојбата на функциите и поставките, како и известувањата за аларм и грешки.

Управувањето се одвива преку стрелките за навигација и симболот за потврдување.

Може да се активираат или деактивираат функции и да се менуваат вредности.

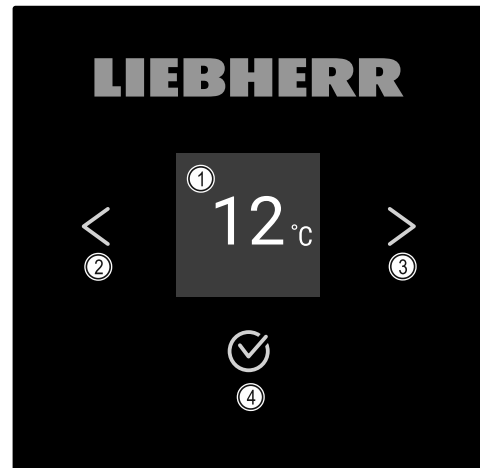

Фиг. 17 Екран

- (1) Приказ за статус
- (2) Стрелка за наназад
- (3) Стрелка за напред
- (4) Потврдување

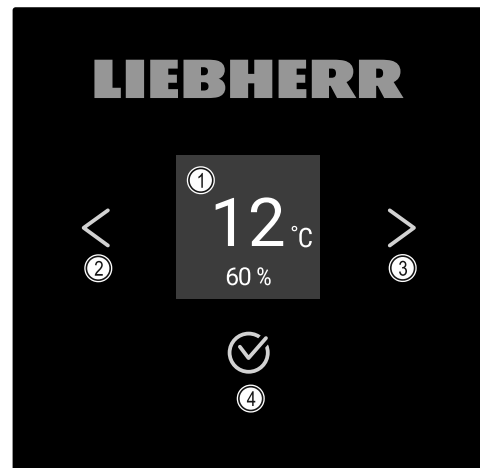

Фиг. 18 Екран со HumidityControl

- (1) Приказ за статус
- (2) Стрелка за наназад
- (3) Стрелка за напред
- (4) Потврдување

#### Приказ за статус



Фиг. 19 Приказ за статус со температура\*



Фиг. 20 Приказ за статус\*

(1) Температура (2) Влажност на воздухот

Приказот за статус претставува приказ за излез и ја прикажува температурата. Оттаму се оди до функциите и поставките. Приказот за статус може да прикажува разни симболи.

### Симболи

Симболите даваат информација за тековната состојба на уредот.

Симбол	Состојба на уредот
	<b>Standby</b> Уредот е исклучен.
	<b>Симбол за мирување што пулсира</b> Уредот стартува.
	<b>Температура што пулсира</b> Целната температура не е достигната сè не е достигната. Уредот лади на поставената температура.
	<b>Приказ на температура</b>
	<b>D на екранот</b> Уредот се наоѓа во режим Demo.
	<b>Симбол што трепка</b> Сè уште постои активна грешка.
	<b>Симбол за грешка</b> Уредот се наоѓа во состојба на грешка.
	<b>Долна бела лента</b> Подмени

Симбол	Состојба на уредот
	<b>Бела позадина</b> Претходни поставки, активни поставки или активна вредност
	<b>Растечка лента</b> Притиснете го копчето 3 секунди за да ги активирате поставките.
	<b>Опаѓачка лента</b> Притиснете го копчето 3 секунди за да ги деактивирате поставките.

Симболи на приказот за статус

### Звучни сигнали

Се испушта звучен сигнал при следните случаи:

- Кога ќе се потврди функција или вредност.
- Кога не може да се активира или деактивира функција или вредност.
- Кога ќе настане грешка.
- При известување за аларм.

Звучите за аларм се вклучуваат и исклучуваат во корисничкото мени.

## 7.2 Функции на уредот

### 7.2.1 Забелешки за функциите на уредот

Функциите се поставени фабрички за да може уредот да биде целосно функционален.

Пред да ги измените, вклучите или исклучите функциите на уредот, проверете дали се исполнети следните услови:

- Го прочитавте и разбравте описот на функционалноста на екранот.
- Се запознавте со елементите за контрола и прикажување во вашиот уред. (погледни 7.1 Елементи за контрола и прикажување)

### 7.2.2 Вклучување и исклучување на уредот



Со овие поставки може да се вклучи и исклучи целиот уред.

#### Вклучување на уредот

##### Без активен DemoMode:

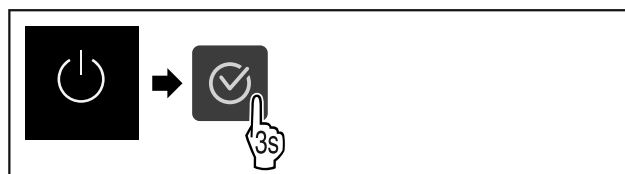

Фиг. 21

► Извршете ја постапката како што е наведено на сликата.

##### Со активен DemoMode:

# Ракување

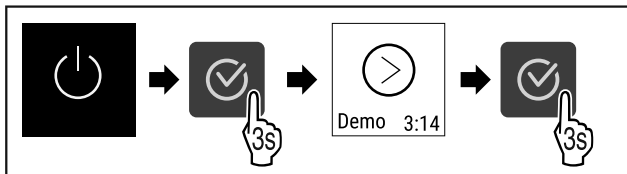

Фиг. 22

► Извршете ја постапката како што е наведено на сликата.

## Забелешка

Деактивирајте го DemoMode пред да истече одбројувањето.

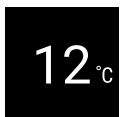

Фиг. 23 \*

▷ Приказот за температура се појавува на екранот.

## Исклучување на уредот



Фиг. 24

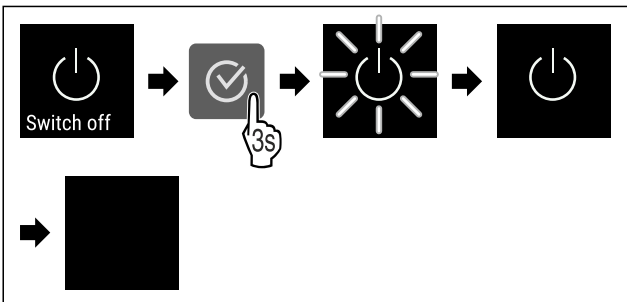

Фиг. 25

► Извршете ја постапката како што е наведено на сликата.

- ▷ На екранот се прикажува симболот за мирување.
- ▷ Екранот се исклучува после околу 10 минути.



## 7.2.3 WLAN

Со оваа функција го поврзувате уредот со WLAN-мрежата. Со тоа можете да го користите преку мобилен уред со апликацијата SmartDevice. Со оваа функција можете да ја прекинете или да ја воспоставувате врска со WLAN-мрежата.

За да можете да го поврзете уредот со WLAN-мрежата, потребна ви е опцијата SmartDeviceBox.\*

Дополнителни информации за SmartDevice: (погледни 1.3 SmartDevice)

## Забелешка

Функцијата SmartDevice не е достапна во следните земји: Русија, Белорусија, Казахстан.

Не можете да ја користите функцијата SmartDeviceBox.\*

## Воспоставување WLAN-врска за првпат

Проверете дали се исполнети следните услови:

- Опцијата SmartDeviceBox е купена и поставена. (погледни 1.3 SmartDevice) \*

- Апликацијата SmartDevice е инсталирана (погледнете [apps.home.liebherr.com](https://apps.home.liebherr.com)).
- Регистрирањето во апликацијата SmartDevice е завршено.



Фиг. 26

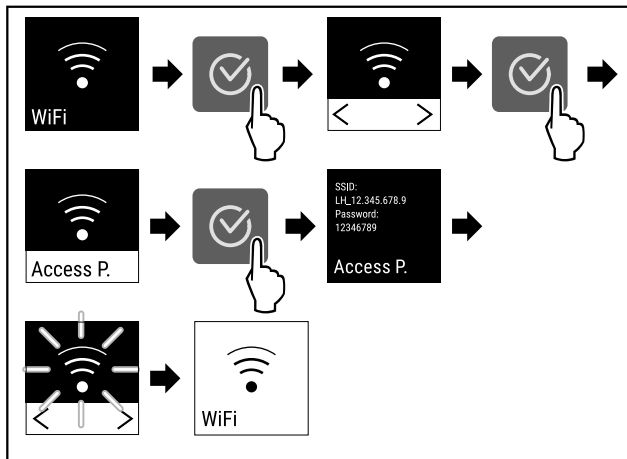

Фиг. 27

► Извршете ја постапката како што е наведено на сликата.

▷ Врската е воспоставена.

## Прекинување WLAN-врска



Фиг. 28

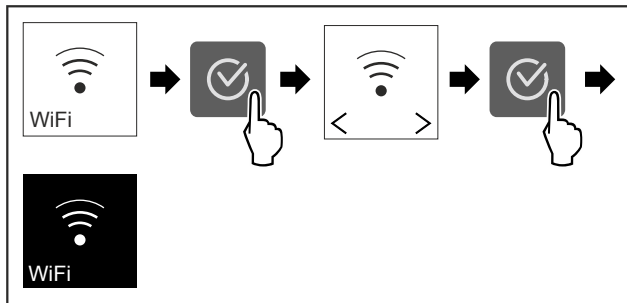

Фиг. 29

► Извршете ја постапката како што е наведено на сликата.

▷ Врската е прекината.

## Ресетирање на WLAN-врска



Фиг. 30



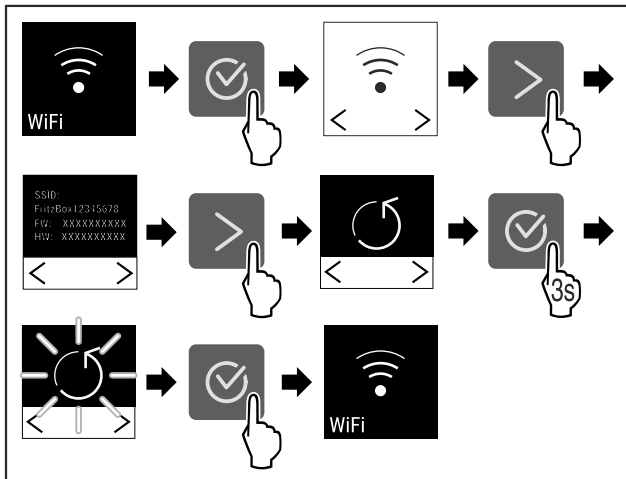

Фиг. 31

- ▶ Извршете ја постапката како што е наведено на сликата.
- ▷ WLAN-врската и другите WLAN-поставки се ресетираны до фабрички поставки.

### Прикажување на информациите за WLAN-врската



Фиг. 32

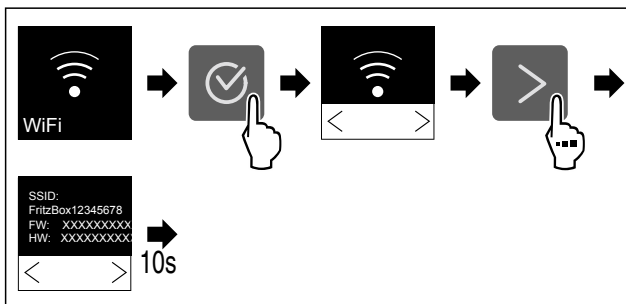

Фиг. 33

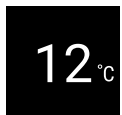

Фиг. 34 Приказ на статусот

- ▶ Извршете ја постапката како што е наведено на сликата.

### 7.2.4 Температура



Температурата зависи од неколку фактори:

- колку често ја отворате вратата
- колку долго ја оставате вратата отворена
- собната температура
- типот, температурата и количината на производите што се ладат

### Поставување температура

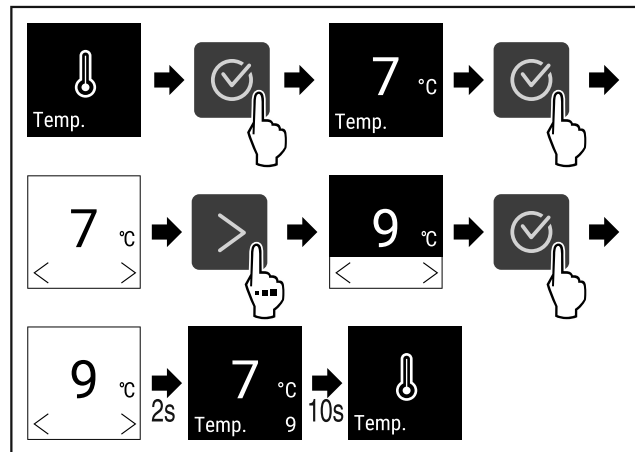

Фиг. 35 Менување на температурата од 7 °C на 9 °C

- ▶ Извршете ја постапката како што е наведено на сликата.
- ▷ Температурата е поставена.

### 7.2.5 Единица мерка за температура



Со оваа функција се поставува температурната единица. Можете да поставите степени целзиусови или степени фаренхајтови како температурна единица.

### Поставување на единицата мерка за температура



Фиг. 36

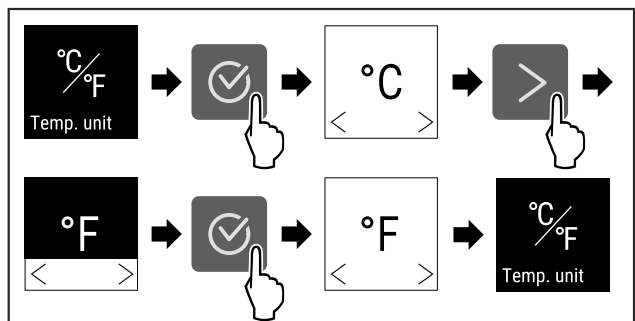

Фиг. 37 Пример за приказ: Смени од степен целзиусов во степен фаренхајтов.

- ▶ Извршете ја постапката како што е наведено на сликата.
- ▷ Температурната единица е поставена.

### 7.2.6 SabbathMode



Со оваа функција го активирате и деактивирате SabbathMode. Кога ќе ја активирате оваа функција, се исклучуваат некои електронски функции. Со тоа уредот ги исполнува религиозните потреби за време на еврејските празници, како на пр. Сабат и одговара на сертификатот STAR-K Kosher.

Состојба на уредот при активен SabbathMode

Приказот за статус постојано прикажува SabbathMode.

Состојба на уредот при активен SabbathMode
Сите функции на екранот, освен <b>функцијата за деактивирање на SabbathMode</b> се блокирани.
Активните функции остануваат активни.
Екранот продолжува да свети кога ќе ја затворите вратата.
Внатрешното осветлување е исклучено.
Потсетниците не се извршуваат. Поставениот временски интервал се зачувава.
Потсетниците и предупредувањата не се прикажуваат.
Нема аларм за вратата.
Нема аларм за температура.
Кога ќе снема струја, уредот се враќа во SabbathMode автоматски.

Состојба на уредот

## Забелешка

Уредот е сертифициран од институтот „Institute for Science and Halacha“: ([www.machonhalacha.co.il](http://www.machonhalacha.co.il))

Список со сертифицирани уреди со STAR-K можете да најдете на [www.star-k.org/appliances](http://www.star-k.org/appliances).

## Активирање на функцијата SabbathMode



Фиг. 38

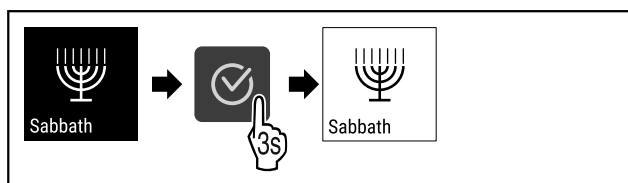

Фиг. 39

- ▶ Извршете ја постапката како што е наведено на сликата.
- ▷ Функцијата SabbathMode е активирана.
- ▷ Приказот за статус постојано прикажува SabbathMode.

## Деактивирање на функцијата SabbathMode

Функцијата SabbathMode се исклучува автоматски после 80 часа. Можете да ја исклучите функцијата SabbathMode рачно во секое време:

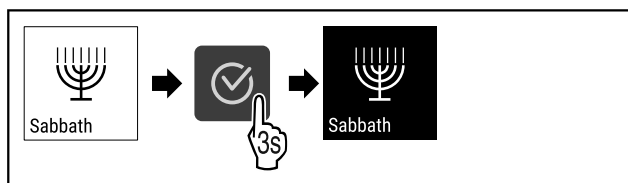

Фиг. 40

- ▶ Извршете ја постапката како што е наведено на сликата.
- ▷ SabbathMode е исклучена.

одразува врз структурата на тапата при долготрајно складирање и спречува тапата да се исуши.

## Забелешка

Врз влажноста на воздухот во уредот влијае и тоа колку често и колку долго се отвора вратата.

Можете да избирате помеѓу две поставки за влажноста на воздухот: \*

Функција HumiditySelect*	Поставки за температура на уредот*	Употреба/потрошувачка на енергија*
Стандардни поставки (претходно поставени)	10-12 °C	просечна влажност на воздухот во околината 50-80 % ниска потрошувачка на енергија на уредот
Висока температура	10-12 °C	просечна влажност на воздухот во околината < 50 % Потрошувачката на енергија на уредот се зголемува

## Зголемување на влажноста на воздухот во уредот



Фиг. 41

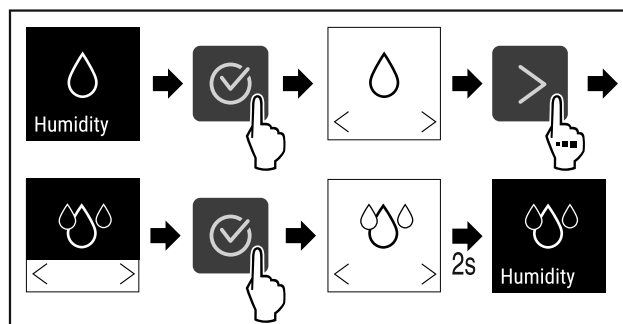

Фиг. 42 \*

- ▶ Извршете ја постапката како што е наведено на сликата.
- ▷ Влажноста на воздухот во уредот се зголемува.

## Поставување на влажноста на воздухот во уредот на стандардна температура



Фиг. 43

## 7.2.7 HumiditySelect \*

Со оваа функција се поставува влажноста на воздухот во внатрешниот простор на уредот. Кога ќе се постави правилната влажност на воздухот, тоа позитивно се

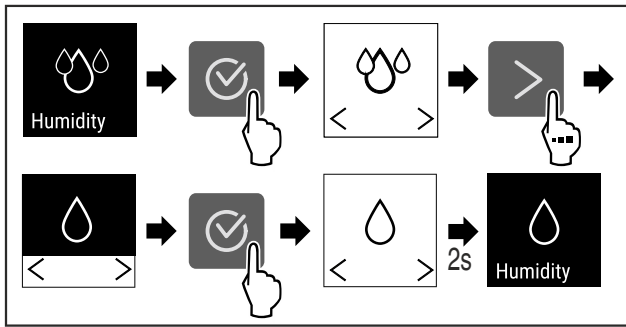

Фиг. 44 \*

- ▶ Извршете ја постапката како што е наведено на сликата.
- ▷ Влажноста на воздухот во уредот се намалува.

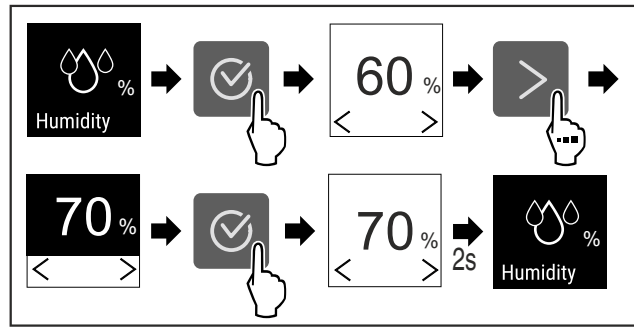

Фиг. 46

- ▶ Извршете ја постапката како што е наведено на сликата.
- ▷ Влажноста на воздухот во уредот се поставува на избраната вредност.

## 7.2.8 HumidityControl



Со оваа функција се поставува влажноста на воздухот во внатрешниот простор на уредот. Уредот содржи сензор за влага. Кога ќе се постави правилната влажност на воздухот, тоа позитивно се одразува врз структурата на тапата при долготрајно складирање и спречува тапата да се исуши.

Влагата на воздухот можете да ја поставите помеѓу 50 % и 80 % во чекори од по пет проценти. Ако ја измените влажноста на воздухот, самата се менува на избраната вредност во рок од неколку денови до една недела. Регулацијата на влажноста на воздухот функционира најдобри при температура на околината од 19 °C до 25 °C.

Внимавајте на следното во врска со влажноста на воздухот во уредот:

- Инструкции за складирање вино
- Влажноста на воздухот во уредот зависи и од тоа колку често и колку долго е отворена вратата, од температурата и влажноста на воздухот во околината, од тоа колку е полн уредот и неговите поставки.
- Физички условените варијации влијаат врз мерењето на влажноста на воздухот во уредот.
- Екранот ги прикажува измените на влажноста на воздухот во уредот со временско одложување.
- Екранот прикажува вредност на влажноста на воздухот определена во рок од 2 часа.

### Забелешка

Ако уредот работи во многу посува и поладна околина (влажност на воздухот < 30 % и температура на околината < 16 °C), Liebherr ја препорачува кутијата за вода од дополнителната опрема.

Можете да набавите дополнителна опрема од продавницата Liebherr-Hausgeräte на [home.liebherr.com/shop/de/deu/zubehor.html](http://home.liebherr.com/shop/de/deu/zubehor.html).

### Менување на влажноста на воздухот во уредот

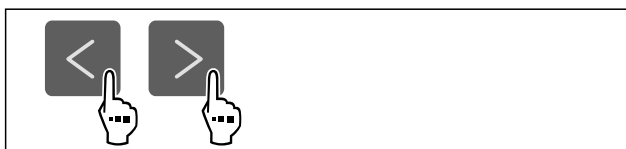

Фиг. 45

## 7.2.9 Интензитет на осветлување



Овие поставки овозможуваат едноставно приспособување на осветленоста во внатрешниот простор.

Може да се постават следните степени на осветленост:

- Исклучено
- 20%
- 40%
- 60%
- 80%
- 100% (стандардни поставки)

### Поставување на интензитетот на осветлувањето



Фиг. 47

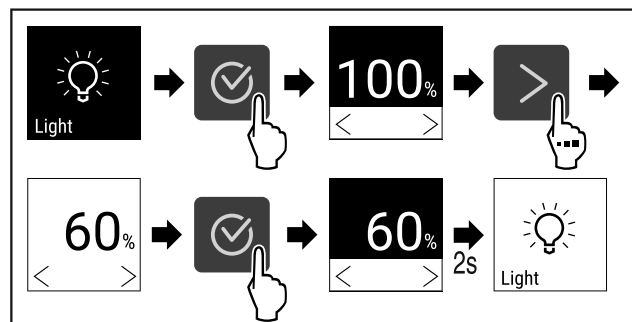

Фиг. 48

- ▶ Извршете ја постапката како што е наведено на сликата.
- ▷ Интензитетот на осветлувањето се зголемува или намалува соодветно.

## 7.2.10 Осветленост на екранот



Со оваа функција се поставува осветленоста на екранот постепено.

Можете да ги поставите следните степени на осветленост:

- 40 %

# Ракување

- 60 %
- 80 %
- 100 % (стандардни поставки)

## Поставување на осветленоста на екранот



Фиг. 49

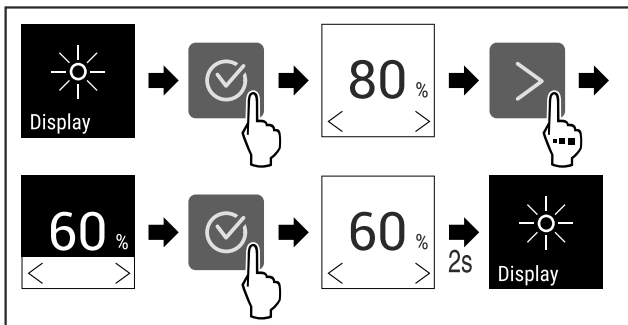

Фиг. 50 Пример за приказ: Сменете од 80 % во 60 %.

- Извршете ја постапката како што е наведено на сликата.
- ▷ Осветленоста на екранот е поставена.



## 7.2.11 Аларм за врата

Со оваа функција го активирате и деактивирате алармот за врата. Алармот за врата испушта звук ако вратата е отворена предолго. Алармот за врата е активиран фабрички. Можете да поставите колку долго да биде вратата отворена додека алармот за врата испушти звук.

Можете да ги поставите следните вредности:

- 1 минута
- 2 минути
- 3 минути
- Исклучено

## Поставување на алармот за врата



Фиг. 51

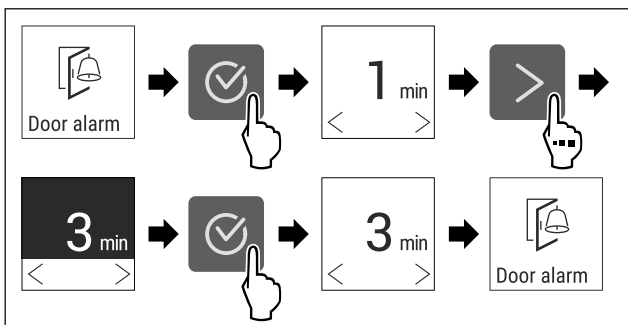

Фиг. 52 Пример за приказ: Изберете аларм за врата од 1 минута до 3 минути.

- Извршете ја постапката како што е наведено на сликата.
- ▷ Алармот за врата е поставен.

## Деактивирање на алармот за врата

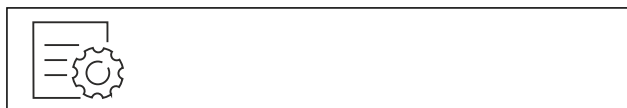

Фиг. 54

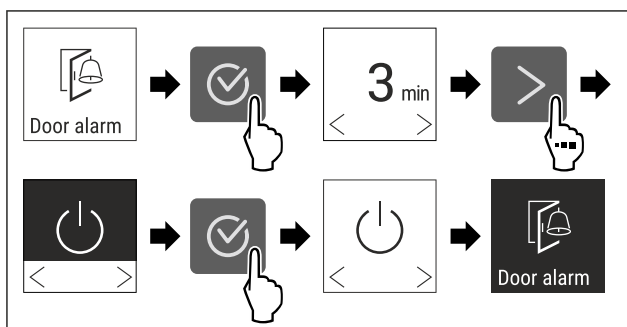

Фиг. 55

- Извршете ја постапката како што е наведено на сликата.
- ▷ Алармот за врата е деактивиран.



## 7.2.12 Alarm Sound

Оваа функција овозможува да се вклучат и исклучат сите звуци за аларм, како на пример, алармот за врата.

## Активирање Alarm Sound



Фиг. 56

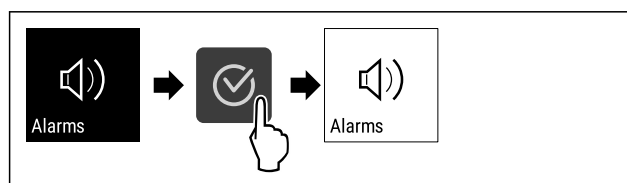

Фиг. 57

- Извршете ја постапката како што е наведено на сликата.
- ▷ Alarm Sound е активиран.

## Деактивирање Alarm Sound

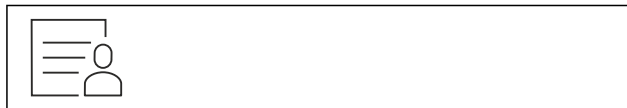

Фиг. 58

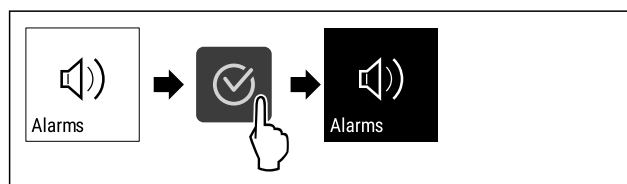

Фиг. 59

- Извршете ја постапката како што е наведено на сликата.
- ▷ Alarm Sound е исклучена.

### 7.2.13 Key Sound



Оваа функција овозможува да се вклучат и исклучат звуците за потврдување и Startsound.

#### Активирање Key Sound

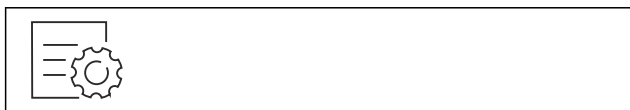

Фиг. 60

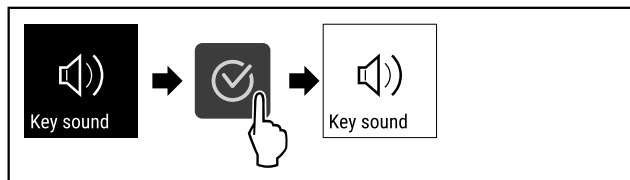

Фиг. 61

- ▶ Извршете ја постапката како што е наведено на сликата.
- ▷ Key Sound е активиран.

#### Деактивирање Key Sound



Фиг. 62

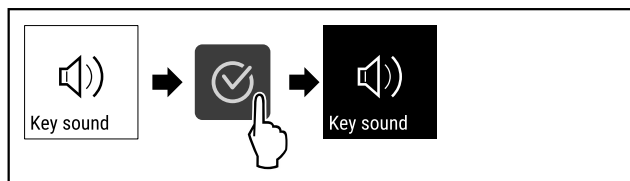

Фиг. 63

- ▶ Извршете ја постапката како што е наведено на сликата.
- ▷ Key Sound е исклучена.

### 7.2.14 Заклучување на екранот



Оваа функција спречува ненамерно користење на уредот.

Употреба:

- Спречува ненамерно да се изменат поставките и функциите.
- Спречува ненамерно да се исклучи уредот.
- Спречува ненамерно поставување на температурата.

#### Активирање на функцијата за заклучување на екранот



Фиг. 64

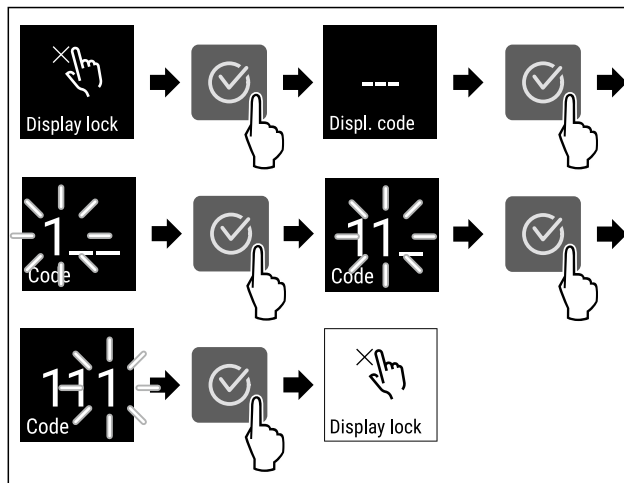

Фиг. 65 За пример е искористен претходно поставениот код на екранот 111.

- ▶ Извршете ја постапката како што е наведено на сликата.
- ▷ Функцијата за заклучување на екранот е активирана.
- ▷ Се појавува приказот за статус.

#### Краткотрајно отклучување на функцијата за заклучување на екранот

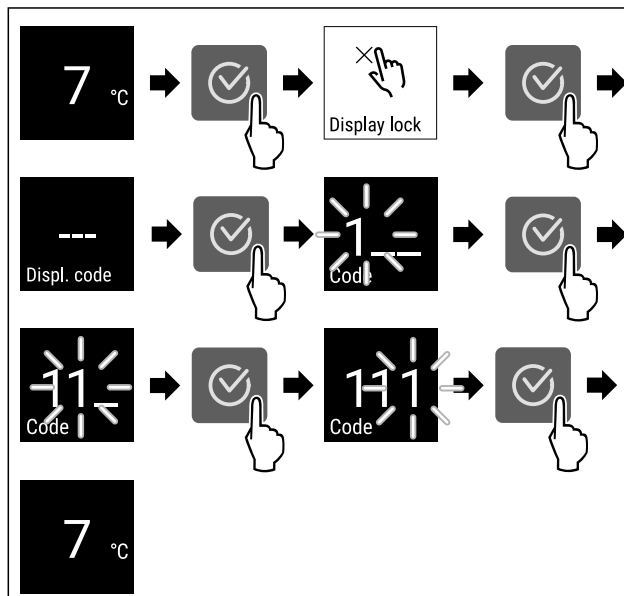

Фиг. 66 \*

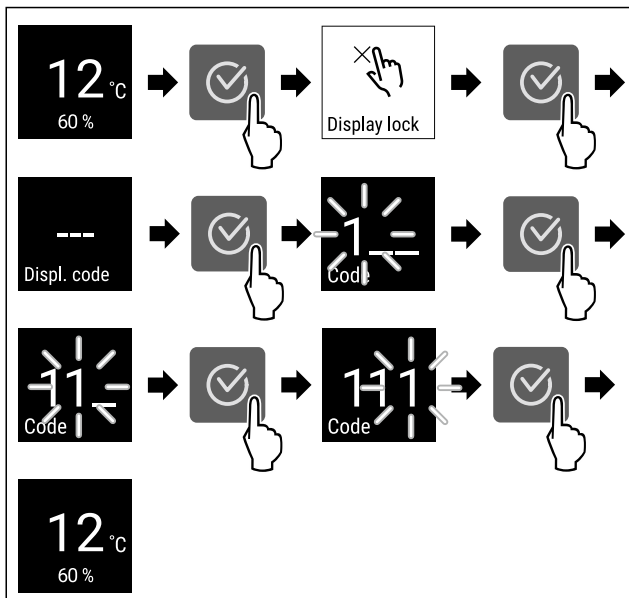

Фиг. 67\*

- ▶ Извршете ја постапката како што е наведено на сликата.
- ▷ Функцијата за заклучување на екранот е деактивирана.
- ▷ Се појавува приказот за статус.

## 7.2.15 PIN-код на екранот



Со оваа функција го менувате PIN-кодот на екранот. PIN-кодот на екранот е 1 1 1 при испорака. Ако сте го заборавиле PIN-кодот на екранот, ресетирајте го уредот до фабрички поставки за да го ресетираете PIN-кодот на екранот. (погледни 7.2.21 Ресетирање до фабрички поставки )

### Менување на PIN-кодот на екранот



Фиг. 68

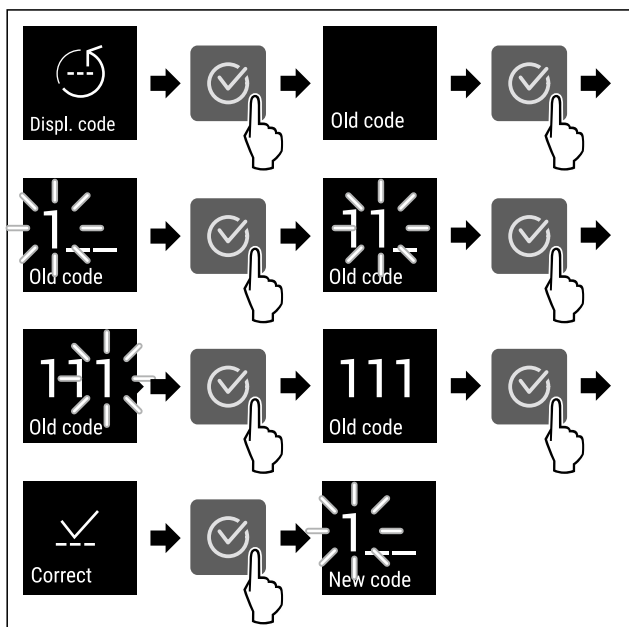

Фиг. 69 Пример за приказ: Менување на PIN-кодот на екранот од 1 1 1 во 2 3 4

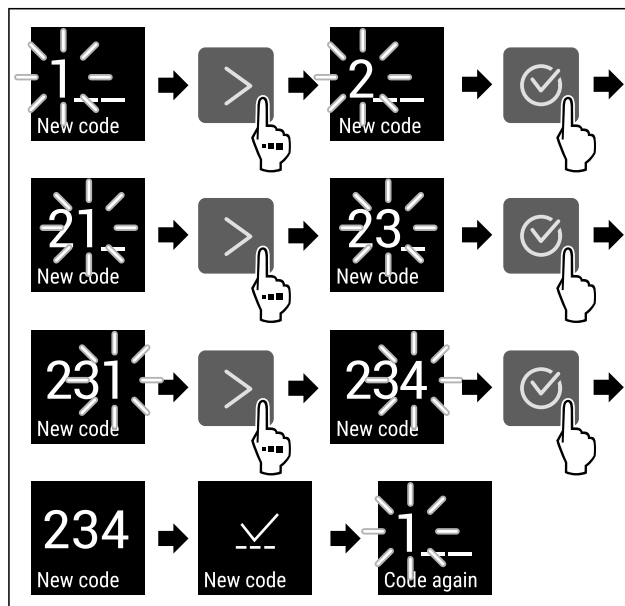

Фиг. 69 Пример за приказ: Менување на PIN-кодот на екранот од 1 1 1 во 2 3 4

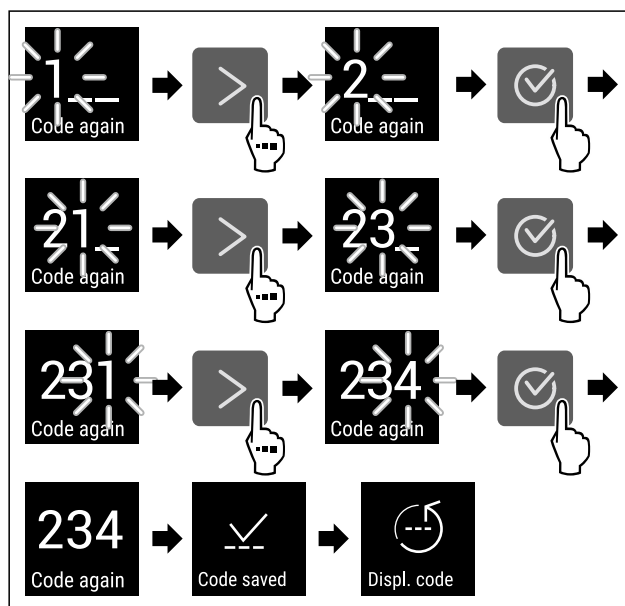

Фиг. 69 Пример за приказ: Менување на PIN-кодот на екранот од 1 1 1 во 2 3 4

- ▶ Извршете ја постапката како што е наведено на сликата.
- ▷ PIN-кодот на екранот е поставен.

## 7.2.16 Јазик



Со овие поставки се поставува јазикот на приказот.

### Поставување на јазикот



Фиг. 70



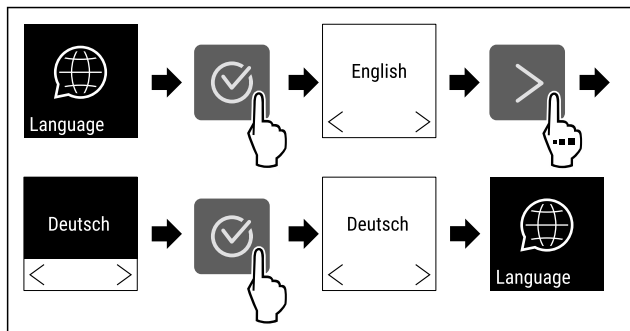

Фиг. 71

- ▶ Извршете ја постапката како што е наведено на сликата.
- ▷ Избраниот јазик е поставен.

## 7.2.17 Информации за уредот

Со оваа функција се покажува името на моделот, индексот, сервисниот број и сервисниот број на уредот. Потребни ви се информациите за уредот ако сакате да се обратите до корисничката служба. (погледни 10.4 Корисничка служба)

Со оваа функција се отвора напредното мени. (погледни 3 Функционалност на екранот Touch)

### Приказ на информациите за уредот

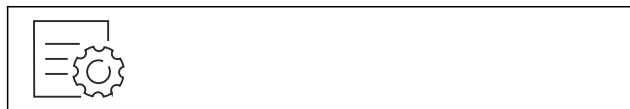

Фиг. 72



Фиг. 73

- ▶ Извршете ја постапката како што е наведено на сликата.
- ▷ На екранот се прикажуваат информациите за уредот.

## 7.2.18 Софтвер

Со оваа функција се покажува верзијата на софтверот на уредот.

### Приказ на софтверската верзија

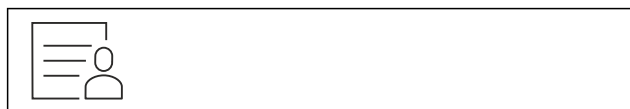

Фиг. 74

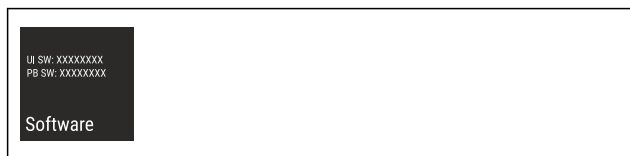

Фиг. 75

- ▶ Извршете ја постапката како што е наведено на сликата.
- ▷ На екранот се прикажува верзијата на софтверот.

## 7.2.19 Потсетување



Со оваа функција ја активирате или деактивирате функцијата за потсетување за смена на филтерот со активен јаглен FreshAir.

### Исклучување на функцијата за потсетување



Фиг. 76

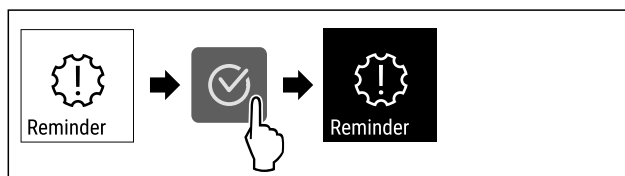

Фиг. 77

- ▶ Извршете ја постапката како што е наведено на сликата.
- ▷ Функцијата за потсетување е деактивирана.

### Вклучување на функцијата за потсетување



Фиг. 78

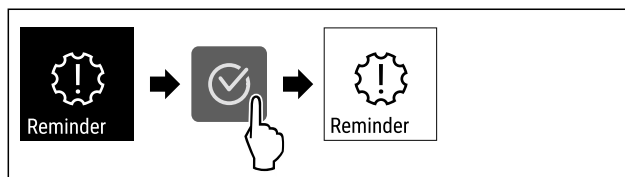

Фиг. 79

- ▶ Извршете ја постапката како што е наведено на сликата.
- ▷ Функцијата за потсетување е активирана.

## 7.2.20 Демо-режим



Демо-режимот е специјална функција за корисниците што сакаат да ги претставуваат функциите на уредот. Кога ќе го активирате демо-режимот, се исклучуваат сите функции за ладење.

Ако на приказот за статус се појави „D“ кога ќе го вклучите уредот, демо-режимот е вклучен.

Ако го вклучите и потоа исклучите демо-режимот, уредот се ресетира до фабрички поставки. (погледни 7.2.21 Ресетирање до фабрички поставки )

### Вклучување на демо-режимот

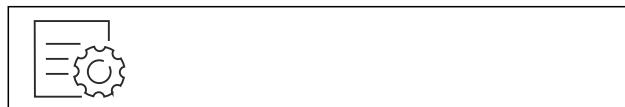

Фиг. 80

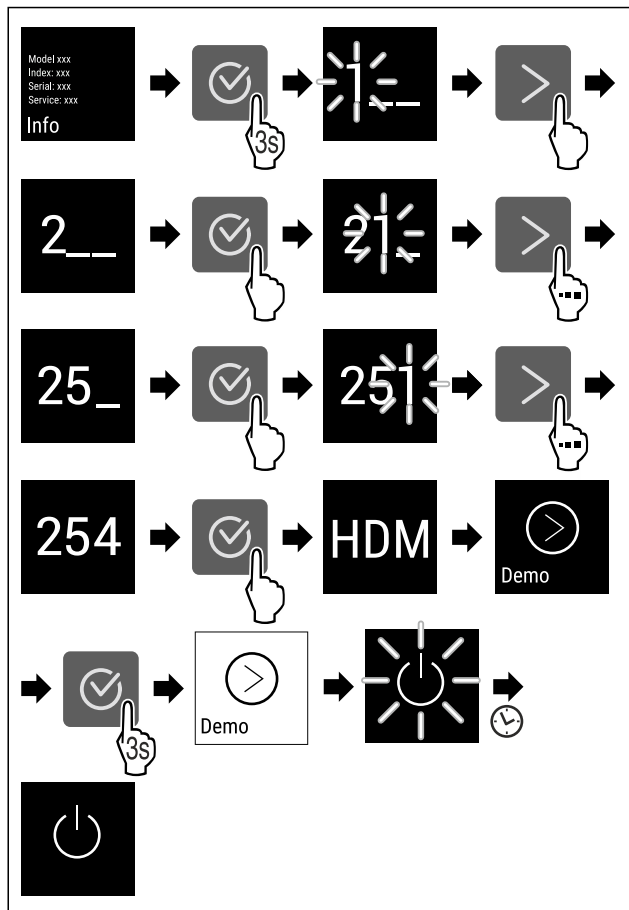

Фиг. 81

- ▶ Извршете ја постапката како што е наведено на сликата.
- ▷ Демо-режимот е вклучен.
- ▷ Уредот е исклучен.
- ▶ Вклучете го уредот. (погледни 4.1 Вклучување на уредот (прва употреба))
- ▷ На екранот за статус се појавува „D“.

### Исклучување на демо-режимот



Фиг. 82

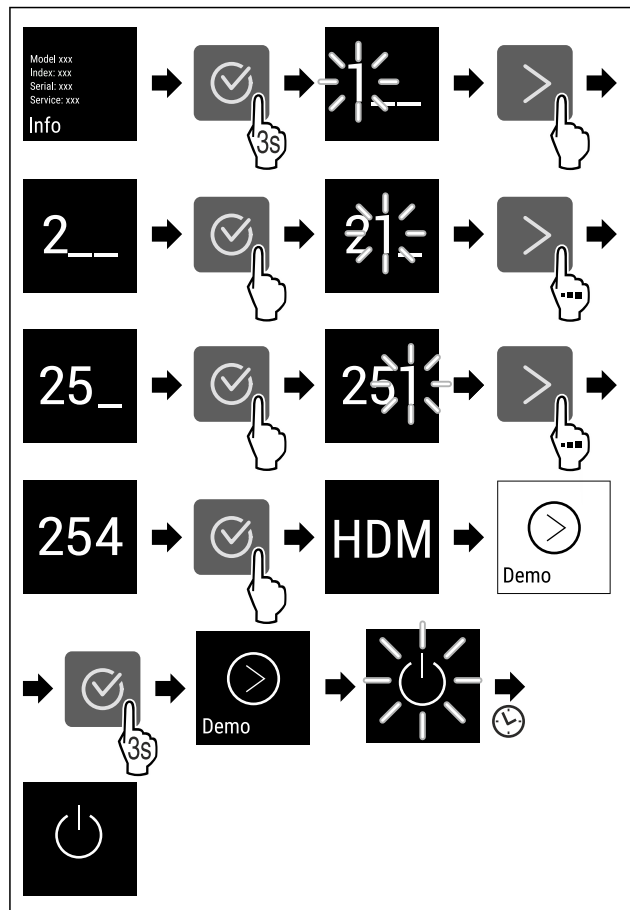

Фиг. 83

- ▶ Извршете ја постапката како што е наведено на сликата.
- ▷ Демо-режимот е исклучен.
- ▷ Уредот е исклучен.
- ▶ Вклучете го уредот. (погледни 4.1 Вклучување на уредот (прва употреба))
- ▷ Уредот е ресетиран до фабрички поставки.

### 7.2.21 Ресетирање до фабрички



#### ПОСТАВКИ

Со оваа функција се ресетираат сите поставки до фабричките поставки. Сите поставки, што сте ги извршиле досега, се ресетираат до својата оригинална верзија.

#### Извршување на ресетирањето

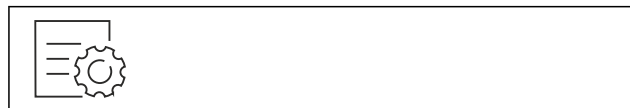

Фиг. 84

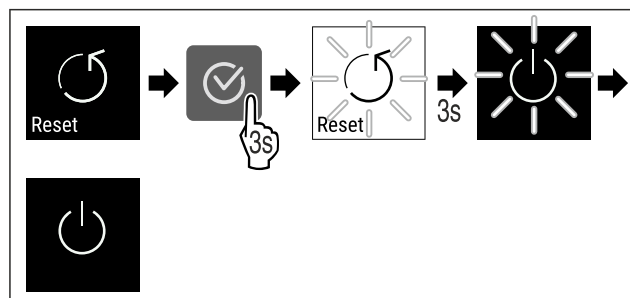





Фиг. 85



- ▶ Извршете ја постапката како што е наведено на сликата.
- ▷ Уредот е ресетиран.
- ▷ Уредот е исклучен.
- ▶ Престартувајте го уредот. (погледни 4.1 Вклучување на уредот (прва употреба))

## 7.3 Известувања

### 7.3.1 Предупредувања

Предупредувањата се прикажуваат со звучен сигнал и со симбол на екранот. Звучниот сигнал се засилува и станува погласен додека се потврди известувањето.

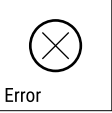



Известување	Причина	Отстранување
 <p>Door open</p> <p><b>Отворена врата</b></p>	<p>Известувањето се појавува ако вратата е отворена предолго.</p>	<ul style="list-style-type: none"> <li>▶ Затворете ја вратата.</li> </ul>  <ul style="list-style-type: none"> <li>▶ Притиснете го копчето за потврдување.</li> <li>▶ Алармот е завршен.</li> </ul> <p><b>Забелешка</b></p> <p>Времето до кога се појавува известувањето може да се постави (погледни 7.2.11 Аларм за врата ).</p>
 <p>Temperature</p> <p><b>Аларм за температура</b></p>	<p>Известувањето се појавува ако температурата не одговара на поставената. Причина за температурната разлика може да биде:</p> <ul style="list-style-type: none"> <li>- Поставен е топол производ за ладење.</li> <li>- При прередување и вадење производи за ладење влегол топол воздух од просторијата.</li> <li>- Подолго време нема струја.</li> </ul>	 <ul style="list-style-type: none"> <li>▶ Притиснете го копчето за потврдување.</li> <li>▶ Се прикажува највисоката температура.</li> </ul>  <ul style="list-style-type: none"> <li>▶ Притиснете го копчето за потврдување.</li> <li>▶ Тековната температура трепка и приказот се менува со симболот за аларм за температура додека се постигне поставената температура.</li> <li>▶ Проверете го квалитетот на прехранбените производи за ладење.</li> </ul>

Известување	Причина	Отстранување
 <p><b>Грешка</b></p>	<p>Уредот е неисправен, се појавува грешка во уредот или дел од уредот покажува грешка.</p>	<ul style="list-style-type: none"> <li>▶ Преместете ги производите што се ладат.</li> </ul>  <ul style="list-style-type: none"> <li>▶ Притиснете го копчето за потврдување.</li> <li>▶ Се прикажува кодот за грешка.</li> </ul>   <ul style="list-style-type: none"> <li>▶ Притиснете го копчето за потврдување.</li> <li>▶ Ако има други грешки, се прикажуваат и нивните кодови.</li> </ul> <p><b>или</b></p> <ul style="list-style-type: none"> <li>▶ На екранот за статус трепка симбол за грешка</li> </ul>  <ul style="list-style-type: none"> <li>▶ Притиснете ги копчињата за навигација за да се прикажат кодовите за грешка повторно.</li> <li>▶ Запишете ги кодовите за грешка и обратете се до корисничката служба.</li> </ul>
 <p><b>Нема струја</b></p>	<p>Известувањето се појавува при прекин на напојувањето со струја, ако температурата е поголема од граничната вредност за алармот при враќање на струјата.</p>	 <ul style="list-style-type: none"> <li>▶ Притиснете го копчето за потврдување. Се прикажуваат најголемата температура и вкупниот број прекини на струјата.</li> </ul>  <ul style="list-style-type: none"> <li>▶ Притиснете го копчето за потврдување.</li> <li>▶ Алармот завршува и се прикажува тековната температура.</li> <li>▶ Проверете го квалитетот на прехранбените производи за ладење.</li> </ul>
 <p><b>WLAN-грешка</b></p>	<p>WLAN-врската е прекината.</p>	<ul style="list-style-type: none"> <li>▶ Проверете ја врската.</li> <li>▶ Притиснете го копчето за потврдување.</li> <li>▶ Алармот е завршен.</li> </ul>

 <p>WWW error</p> <p><b>WWW-грешка WLAN</b></p>	<p>Известувањето се појавува ако нема интернет-врска преку WLAN.</p>	<ul style="list-style-type: none"> <li>▶ Проверете ја врската.</li> <li>▶ Притиснете го копчето за потврдување.</li> <li>▶ Алармот е завршен.</li> </ul>
---	--	--

## 7.3.2 Потсетници

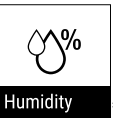
Потсетниците се појавуваат ако постои барање да се стори нешто. Се прикажуваат со звучен сигнал и со симбол на екранот. Притиснете го копчето за потврда за да го потврдите известувањето.

Известување	Причина	Отстранување
 <p>FreshAir</p> <p><b>Менување на филтерот со активен јаглен FreshAir</b></p>	<p>Известувањето се појавува на секои 6 месеци.</p>	<p>Менување на филтерот со активен јаглен FreshAir.</p>  <p>Потсетувањето е завршено.</p>
 <p>Humidity *</p>	<p>Ова известување се појавува кога влажноста на воздухот ќе падне под 50 %.*</p>	<p>Наполнете ја кутијата за вода.*</p>  <p>Потсетувањето е завршено.*</p>

## 8 Опрема

### 8.1 Безбедносна брава

Бравата во вратата на уредот содржи безбедносен механизам.

#### 8.1.1 Заклучување на уредот

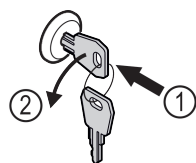

Фиг. 86

- ▶ Притиснете го клучот навнатре.
- ▶ Завртете го клучот за 90° во спротивна насока од стрелките на часовникот.
- ▷ Уредот е заклучен.

#### 8.1.2 Отклучување на уредот

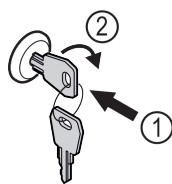

Фиг. 87

- ▶ Притиснете го клучот навнатре Фиг. 87 (1).
- ▶ Завртете го клучот за 90° во насока на стрелките на часовникот Фиг. 87 (2).
- ▷ Уредот е отклучен.

### 8.2 Етикети

Етикетите можете да ги набавите како дополнителна опрема преку вашиот дилер. Со нив можете да ги означите сортите вино што ги чувате во соодветните прегради.

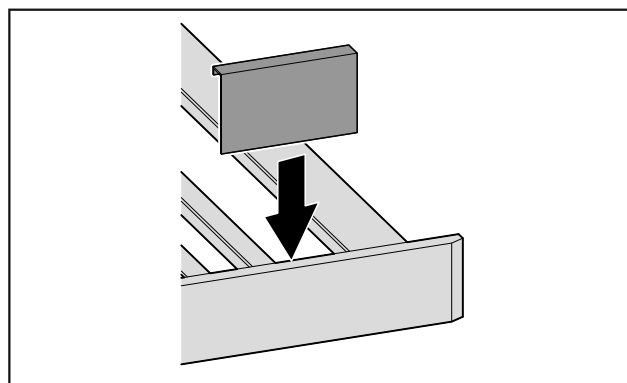

Фиг. 88

- ▶ Поставете ги етикетите од горната страна.

## 9 Одржување

### 9.1 Размена на воздухот преку филтерот со активен јаглен FreshAir

Вината се активни постојано, во зависност од условите на околината; затоа квалитетот на воздухот е важен за конзервирањето.

Филтерот со активен јаглен FreshAir овозможува оптимален квалитет на воздухот.

# Одржување

- ❑ Менувајте го филтерот со активен јаглен на секои 6 месеци.
- ❑ Фрлете го филтерот со активен јаглен во обичен отпад.

## Забелешка

Филтерот со активен јаглен FreshAir можете да го набавите во Liebherr-Hausgeräte, на веб-страницата [home.liebherr.com/shop/de/deu/zubehor.html](http://home.liebherr.com/shop/de/deu/zubehor.html).

### 9.1.1 Менување на филтерот со активен јаглен FreshAir

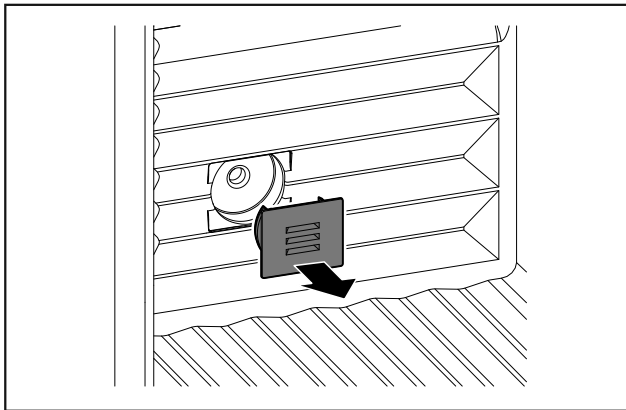

Фиг. 89

- Извлекете го капакот.

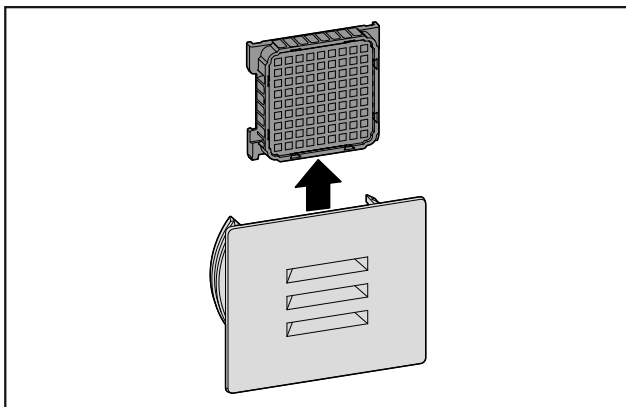

Фиг. 90

- Извадете го филтерот.

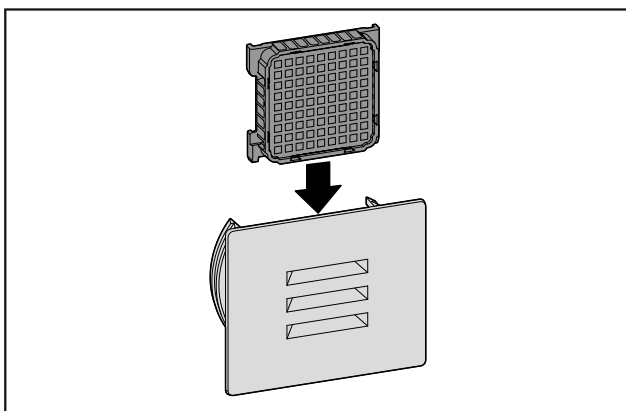

Фиг. 91

- Поставете нов филтер.

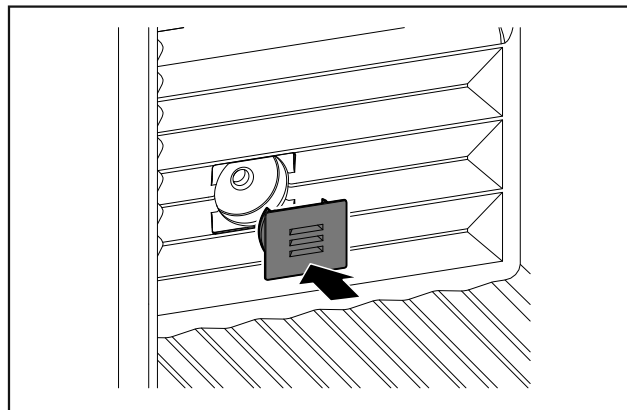

Фиг. 92

- Поставете го капакот.

## 9.2 Чистење на уредот

### 9.2.1 Подготовка



#### ПРЕДУПРЕДУВАЊЕ

Опасност од електричен удар!

- Извлекете го приклучокот на ладилникот или прекинете го напојувањето со струја.



#### ПРЕДУПРЕДУВАЊЕ

Опасност од пожар

- Не оштетувајте го водот за разладно средство.

- Испразнете го уредот.
- Извлекете го приклучокот од струја.

### 9.2.2 Чистење на куќиштето

#### ВНИМАНИЕ

Несоодветно чистење!

Оштетувања на уредот.

- Користете исклучиво бели крпи за чистење и pH-неутрални детергенти за општа намена.
- Не користете абразивни или рапави пени или челична волна.
- Не користете остри и абразивни средства за чистење што содржат песок, хлорид или киселина.



#### ПРЕДУПРЕДУВАЊЕ

Опасност од повреди и оштетување поради жешка пара!

Жешката пара може да предизвика изгореници и оштетување на површините.

- Не користете уреди за чистење со пара!
- Бришете го куќиштето исклучиво со влажна и чиста крпа. Ако нечистотиите се посилни, користете топла вода со неутрален детергент. Стаклените површини може да се исчистат и со средство за чистење стакло.



## 9.2.3 Чистење на внатрешниот простор

### ВНИМАНИЕ

Несоодветно чистење!

Оштетувања на уредот.

- ▶ Користете исклучиво бели крпи за чистење и рН-неутрални детергенти за општа намена.
- ▶ Не користете абразивни или рапави пени или челична волна.
- ▶ Не користете остри и абразивни средства за чистење што содржат песок, хлорид или киселина.

- ▶ Пластични шишиња: чистете рачно со влажна, чиста крпа, млека вода и малку детергент.
- ▶ Метални шишиња: чистете рачно со влажна, чиста крпа, млека вода и малку детергент.
- ▶ Отвор за празнење: отстранете ги наслагите со тенок предмет, на пр., со памучно стапче.

## 9.2.4 Чистење на опремата

### ВНИМАНИЕ

Несоодветно чистење!

Оштетувања на уредот.

- ▶ Користете исклучиво бели крпи за чистење и рН-неутрални детергенти за општа намена.
- ▶ Не користете абразивни или рапави пени или челична волна.
- ▶ Не користете остри и абразивни средства за чистење што содржат песок, хлорид или киселина.

### Чистење со сува крпа без влакна:

- Полица за шишиња
- ▶ Чистење на опремата.

## 9.2.5 После чистењето

- ▶ Избришете ги уредот и деловите со сува крпа.
- ▶ Приклучете и вклучете го уредот.
- ▶ Редовно чистете го уредот.

# 10 Помош за корисници

## 10.1 Технички податоци

Максимална тежина за оптоварување на опремата		
Опрема	Ширина на уредот 600 mm (погледнете го делот за димензии на уредот во прирачникот за монтирање)	Ширина на уредот 750 mm (погледнете го делот за димензии на уредот во прирачникот за монтирање)
Полица за шишиња	за 60 kg	60 kg

Осветлување	
Класа на енергетска ефикасност <sup>1</sup>	Извор на светлина
Производот содржи еден или повеќе извори на светлина од класата на енергетска ефикасност G.	LED

<sup>1</sup> Уредот може да содржи извори на светлина од различни класи на енергетска ефикасност. Зададена е најниската класа за енергетска ефикасност.

За уреди со WLAN-врска:\*

Наведена фреквенција*	
Фреквенција	2,4 GHz
Максимална емитувана моќност	< 100 mW
Намена на радиоопрема	Дел од локалната WLAN-мрежа за податочна комуникација

## 10.2 Бучава при работа

Уредот создава разни звуци додека работи.

- При **послабо ладење** уредот заштедува енергија, но работи подолго. Јачината на звукот е **помала**.
- При **посилно ладење** прехранбените производи се ладат побрзо. Јачината на звукот е **поголема**.

Примери:

- активирани функции (погледни 7.2 Функции на уредот)
- вклучен вентилатор
- свежи поставени прехранбени производи
- висока амбиентална температура
- долго време отворена врата

Бучава	и	Можни причини	Тип бучава
Брборенење	и	Разладно средство тече низ водот.	нормален звук при работа
Шуштење шумолење	и	Разладно се вбригува во водот.	нормален звук при работа
Зуење		Уредот лади. Јачината на звукот зависи од моќноста на ладењето.	нормален звук при работа
Брмчење бучење	и	Вентилаторот работи.	нормален звук при работа
Кликање		Компонентите се вклучуваат и исклучуваат.	нормален звук на преклопување
Свечкање зуење	и	Вентилите или капациите се активни.	нормален звук на преклопување

Бучава	Можни причини	Тип бучава	Отстранување
Вибрација	Несоодветна структура	Звук за грешка	Порамнете го уредот преку ногарките под васервага.
Тропање	Опрема, Предмети во внатрешноста на уредот	Звук за грешка	Фиксирајте ги деловите. Треба да има растојание помеѓу предметите.

## 10.3 Техничка пречка

Производот е конструиран и произведен за да овозможи безбедно функционирање и долг работен век. Но ако при работата се појави пречка, проверете дали пречката е поради грешка во работата. Во тој случај, дури и во гарантен период, трошоците треба сами да ги платите.

Следните пречки можете да ги отстраните сами:

### 10.3.1 Функција на уредот

Грешка	Причина	Отстранување
<b>Уредот не работи.</b>	→ Уредот не е вклучен.	▶ Вклучете го уредот.
	→ Приклучокот за струја не се вметнува правилно во штекерот.	▶ Проверете го приклучокот за струја.
	→ Осигурувачот на штекерот не работи.	▶ Проверете го осигурувачот.
	→ Нема струја	▶ Уредот треба да биде исклучен. ▶ Заштита на прехранбените производи: Поставете патрони за ладење врз прехранбените производи или користете периферен фрижидер ако нема струја подолго време. ▶ Не замрзнувајте ги повторно одмрзнатите производи.
	→ Приклучокот на уредот не се вметнува правилно во штекерот.	▶ Проверете го приклучокот на уредот.
<b>Температурата не е доволно ниска.</b>	→ вратата на уредот не е правилно затворена.	▶ Затворете ја вратата.
	→ Доводот и одводот на воздух не се доволни.	▶ Ослободете и исчистете ги решетките за воздух.
	→ Околната температура е превисока.	▶ Решение на проблемот: (погледни 1.4 Поле на примена на уредот)
	→ Уредот се отвора почесто или подолго.	▶ Почекајте да видите дали потребната температура ќе се постави самостојно. Ако не, обратете се до корисничката служба. (погледни 10.4 Корисничка служба)
	→ Температурата е поставена погрешно.	▶ Поставете пониска температура и проверете после 24 часа.
	→ уредот се наоѓа преблизу до извор на топлина (шпорет, греење итн).	▶ Преместете го уредот или изворот на топлина.
<b>Кедерот на вратата е неисправен или поради друга причина треба да се замени.</b>	→ Кедерот на вратата може да се замени. Може да се замени без дополнителна помошна алатка.	▶ Обратете се до корисничката служба. (погледни 10.4 Корисничка служба)
<b>Уредот е подмрзнат или се кондензира вода.</b>	→ Кедерот на вратата може да се излезе од лежиштето.	▶ Проверете дали кедерот е правилно поставен во лежиштето.
<b>Надворешните површини на уредот се топли*.</b>	→ Топлината од водот на разладното средство се користи за отстранување на кондензираната вода.	▶ Ова е нормална појава.

## 10.3.2 Опрема

Грешка	Причина	Отстранување
Мувла на шишињата за вино	→ Слично како кај останатите форми на складирање, може малку да се создаде мувла поради видот на лепилото на етикетата.	▶ Отстранете ги остатоците од лепило.
Внатрешното осветлување не работи.	→ Уредот не е вклучен.	▶ Вклучете го уредот.
	→ Вратата е отворена повеќе од 15 мин.	▶ Внатрешното светло се исклучува автоматски ако вратата е отворена повеќе од 15 мин.
	→ LED-светлото е неисправно или капакот е оштетен.	▶ Обратете се до корисничката служба. (погледни 10.4 Корисничка служба)

## 10.4 Корисничка служба

Прво обидете се сами да ја отстраните грешката (погледни 10 Помош за корисници) . Ако не можете, обратете се до корисничката служба.

Адресата можете да ја најдете во приложената брошура „Liebherr-Service“ или на [home.liebherr.com/service](http://home.liebherr.com/service).



### ПРЕДУПРЕДУВАЊЕ

Непрофесионална поправка!  
Повреди.

- ▶ Поправките на уредот и кабелот за струја коишто не се наведени (погледни 9 Одржување) , треба да ги изведува само корисничката служба.
- ▶ Оштетениот кабел за струја може да го замени само производителот или неговата корисничката служба или друго квалификувано лице.
- ▶ Кај уреди со IEC-приклучок, замената смеат да ја извршат и корисниците.

### 10.4.1 Обраќање до корисничката служба

Проверете дали се достапни следните информации за уредот:

- Ознака на уредот (модел и индекс)
- Сервисен бр. (сервис)
- Сериски бр. (S-Nr.)

▶ Повикајте ги информациите за уредот преку екранот.  
-или-

- ▶ Информациите на уредот се наоѓаат на табличката. (погледни 10.5 Табличка со податоци)
- ▶ Запишете ги информациите за уредот.
- ▶ Известете ја корисничката служба: Споделете ги грешките и информациите за уредот.
- ▷ Ова овозможува брзо и правилно сервисирање.
- ▶ Следете ги понатамошните инструкции од корисничката служба.

## 10.5 Табличка со податоци

Табличката со податоци се наоѓа долу, на левата внатрешна страна.

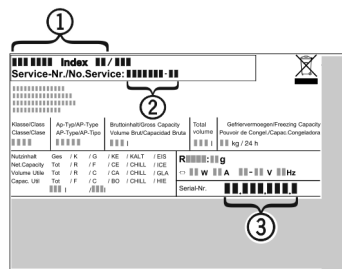

Фиг. 93

- (1) Назнака на уредот
- (2) Сервисен бр.
- (3) Сериски бр.

- ▶ Прочитајте ги информациите од табличката со податоци.

## 11 Отстранување од употреба

- ▶ Испразнете го уредот.
- ▶ Исклучување на уредот. (погледни 7.2.2 Вклучување и исклучување на уредот )
- ▶ Извлечете го приклучокот од струја.
- ▶ По потреба, отстранете го приклучокот на уредот: Извлечете и истовремено придвижете од лево кон десно.
- ▶ Исклучете го уредот. (погледни 9.2 Чистење на уредот)
- ▶ Оставете ја вратата отворена за да не се појават непријатни мириси.

## 12 Фрлање

### 12.1 Подготовка на уредот за фрлање



Liebherr поставува батерии во некои уреди. Поради еколошки причини, законите во ЕУ го обврзуваат крајниот корисник да ги отстрани батериите од стариот уред пред фрлање. Ако уредот содржи батерии, на него се поставени соодветни инструкции.

Сијалички За да можете сами да ги отстраните сијаличките без да ги оштетите, извадете ги непосредно пред да го фрлите уредот.

- ▶ Исклучете го уредот.
- ▶ Уред со батерии: Извадете ги батериите. Процесот е опишан во поглавјето **Одржување**.
- ▶ По можност: Извадете ги сијаличките без да ги оштетите.

## 12.2 Соодветно фрлање на уредот



Уредот сè уште содржи вредни материјали и мора да се фрли одделно од вообичаениот отпад.



Фрлете ги батериите од стариот уред. Можете бесплатно да ги вратите батериите кај дистрибутерот и во центрите за рециклажа.

Сијалички

Фрлете ги извадените сијалички преку соодветните системи за собирање.

За Германија:

Уредот можете бесплатно да го фрлите во локалните центри за рециклажа во контејнер од класа 1. При купување ладилник / замрзнувач и продажен простор > 400 m<sup>2</sup>, дистрибутерот го зема стариот уред бесплатно.



### ПРЕДУПРЕДУВАЊЕ

Разладно средство и масло што истекуваат!

Оган. Разладното средство е еколошко, но запаливо. Маслото е запаливо. При поголема концентрација и во допир со надворешен извор на топлина, разладното средство и маслото што истекуваат може да се запалат.

► Не оштетувајте ги цревата за разладно средство и компресорот.

- Следете ги инструкциите за пренесување на уредот.
- Испратете го уредот без оштетување.
- Фрлете ги батериите, сијаличките и уредот според горенаведените инструкции.





[home.liebherr.com/fridge-manuals](https://home.liebherr.com/fridge-manuals)

**МК** Климатизирана полица за вино

Датум на издавање: 20240326

**Бр. на артикл-  
индекс: 7080556-00**

Liebherr-Hausgeräte GmbH  
Memminger Straße 77-79  
88416 Ochsenhausen  
Deutschland