

Návod k použití

Stolní lednice

Před prvním zapnutím si přečtete tento návod k použití.

Strana 7

CS

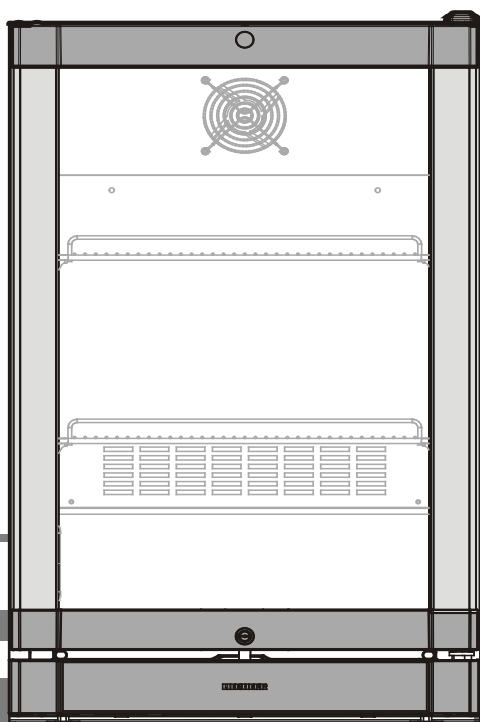

7084 883-05

BCv 1103

LIEBHERR

Bezpečnostní pokyny a varování

- **POZOR:** Tento spotřebič není určen pro používání osobami (včetně dětí) se sníženými fyzickými, smyslovými nebo mentálními schopnostmi nebo nedostatkem zkušeností a znalostí, pokud na ně nedohlíží osoba odpovědná za jejich bezpečnost nebo nebyly poučeny ohledně používání spotřebiče.
- **POZOR:** Děti musí být pod dohledem, aby bylo zajištěno, že si se spotřebičem nebudou hrát.
- **POZOR:** Maximální zatížení každé police je pouze 30 kg!
- **VAROVÁNÍ:** Jestliže je poškozený napájecí kabel, smí jej vyměnit pouze výrobce, servisní technik nebo osoba s podobnou příslušnou kvalifikací, aby se předešlo rizikům.
- **POZOR:** V tomto spotřebiči neuchovávejte výbušné látky, jako jsou aerosolové nádoby s hořlavým hnacím plynem.
- **POZOR:** Tento spotřebič obsahuje hořlavé materiály, což je nutno zohlednit při manipulaci, údržbě a likvidaci.
- **VAROVÁNÍ:** Udržujte volný prostor před všemi větracími otvory ve skříni spotřebiče nebo v konstrukci pro vestavbu.
- **VAROVÁNÍ:** K urychlení odmrazování nepoužívejte žádná mechanická zařízení ani jiné pomůcky, než které doporučuje výrobce.
- **VAROVÁNÍ:** Nepoškodte chladicí okruh.
- **VAROVÁNÍ:** Nepoužívejte elektrické spotřebiče uvnitř přihrádek na potraviny, pokud jejich typ nedoporučuje výrobce.
- Tento spotřebič smí používat děti starší osmi let nebo osoby se sníženými fyzickými, smyslovými nebo duševními schopnostmi nebo osoby bez patřičných zkušeností a znalostí, pouze pokud tak činí pod dozorem nebo byly poučeny ohledně bezpečného provozu spotřebiče, a pokud rozumí rizikům spojeným s provozem spotřebiče. Zabraňte dětem, aby si se spotřebičem hrály. Čištění a uživatelskou údržbu nesmí provádět děti bez dozoru.
- Aby nedošlo ke zranění nebo poškození jednotky, musí být tento spotřebič vybalen a nainstalován ve dvou osobách.
- V případě, že je spotřebič při dodání poškozen, kontaktujte dodavatele bezprostředně před připojením k síti.
- Pro zaručení bezpečného provozu se ujistěte, že je spotřebič nainstalován a připojen tak, jak je popsáno v tomto návodu k obsluze.
- V případě jakékoli závady odpojte spotřebič od sítě. Vytáhněte zástrčku, vypněte nebo vyjměte pojistku.
- Při odpojování spotřebiče ze sítě zatáhněte za zástrčku, nikoli za kabel.
- Jakékoli opravy a práce na spotřebiči smí provádět pouze oddělení zákaznického servisu, protože neoprávněné práce mohou být pro uživatele vysoce nebezpečné. Totéž platí pro výměnu síťového napájecího kabelu.
- Zabraňte vniknutí otevřeného ohně nebo zdrojů vznícení do spotřebiče. Při přepravě a čištění spotřebiče dbejte na to, aby nedošlo k poškození chladicího okruhu. V případě poškození se ujistěte, že v blízkosti nejsou žádné zdroje vznícení a místnost dobře větrejte.
- Nestoupejte na sokl, zásuvky nebo dvířka ani je nepoužívejte k podpírání čehokoli jiného.
- Zabraňte dlouhodobého kontaktu pokožky se studenými povrchy nebo chlazenými/mraženými potravinami. Mohlo by to způsobit bolest, necitlivost a omrzliny. V případě dlouhodobého kontaktu s kůží je třeba přijmout ochranná opatření, např. nosit rukavice.
- Nekonzumujte potraviny, které byly skladovány příliš dlouho, protože by mohly způsobit otravu jídlem.
- Elektrické součásti mohou způsobit vznícení unikajícího plynu. Takové spreje poznáte podle vytištěného popisu nebo symbolu plamene.
- Pokud máte uzamykatelný spotřebič, nenechávejte klíč v blízkosti spotřebiče nebo v dosahu dětí.
- Spotřebič je určen k použití v uzavřených prostorech. Nepoužívejte spotřebič venku nebo v oblastech, kde je vystaven stříkající vodě nebo vlhkým podmínkám.
- Při přepravě nebo provozu spotřebiče v nadmořské výšce nad 1500 m nad mořem může v důsledku snížení tlaku vzduchu prasknout skleněná tabule ve dveřích. Rozbité úlomky mají ostré hrany a mohou způsobit vážné zranění.

Rozsah použití spotřebiče

Tento spotřebič slouží k pultovému uložení potravin, včetně nápojů, v maloobchodním prodeji. Komerčním využitím se rozumí například jejich použití v restauracích, jídelnách, nemocnicích a v komerčních zařízeních, jako jsou pekárny, řeznictví, supermarkety atd.

Příklady nevhodného použití:

Tento spotřebič nepoužívejte k následujícím účelům:

- Ke skladování a chlazení:
 - chemicky nestabilních, hořlavých nebo korozivních látek.
 - léků, krevní plazmy, laboratorních přípravků nebo podobných látek a výrobků, které spadají pod směrnici 2007/47/ES o zdravotnických prostředcích.
- Nepoužívejte v nebezpečných oblastech.
- Nepoužívejte venku ani na místech o vysoké vlhkosti nebo stříkající vodě.

Nevhodné použití spotřebiče povede k poškození nebo znehodnocení skladovaného zboží.

Tento profesionální chladicí spotřebič je určen pro skladování, prezentaci a prodej balených potravin a nápojů. Spotřebič lze použít pro komerční prezentaci nápojů a balených potravin, je určen k odběru chlazeného zboží zákazníkem.

V tomto zařízení neuchovávejte výbušné látky, například aerosolové nádoby s hořlavým hnacím plynem.

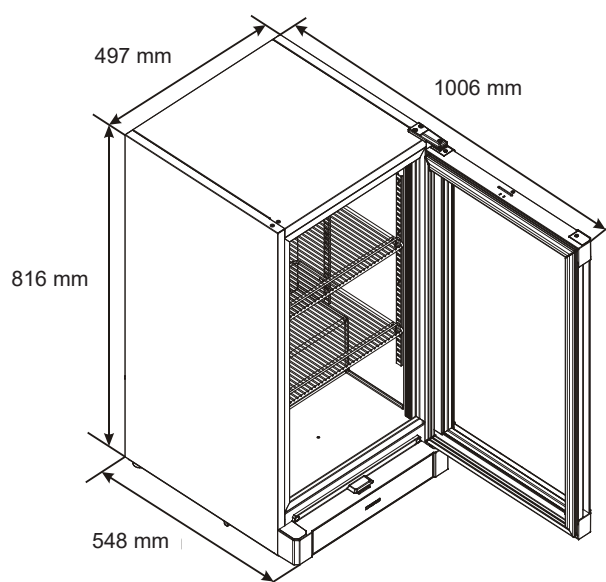

Rozměry:

Výška: **816 mm** Šířka: **497 mm** Hloubka: **548 mm**

Popis spotřebiče

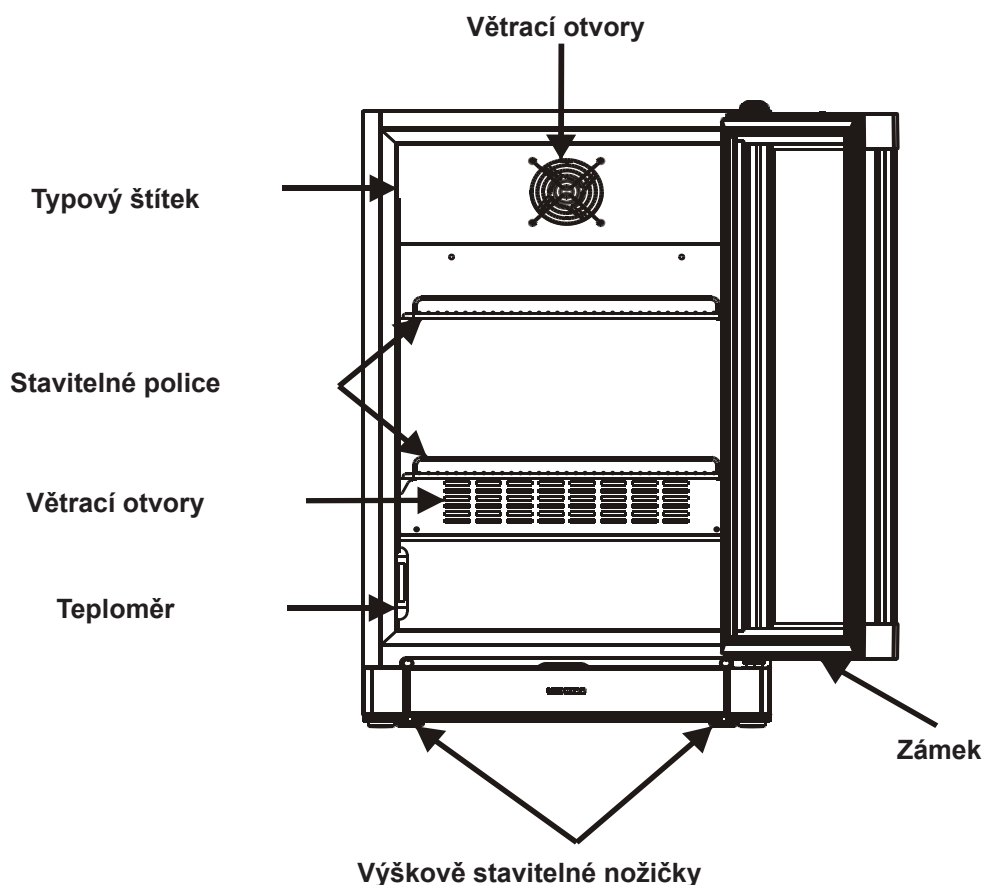

Klimatická charakteristika

Klimatická třída [X] určuje okolní podmínky, ve kterých lze spotřebič bezpečně provozovat.

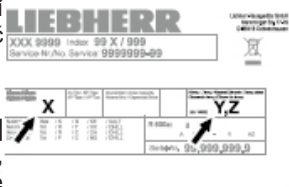

Klimatická třída [Y] a teplotní třída [Z] definují maximální okolní podmínky, ve kterých budou spotřebiče ideálně fungovat.

[Y] Klimatická třída	Teplota [°C]	Relativní vlhkost [%]
CC1	25,0	60
CC2	32,2	65
CC3	40,6	75

Doporučené nastavení teploty:

[Z] Teplotní třída	Nastavení teploty [°C]
K1	3,2
K2	3,5
K3	-1,0
K4	+5,0

Instalace

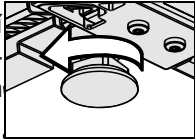
- Neumísťujte spotřebič na přímé sluneční světlo nebo do blízkosti sporáků, radiátorů a podobných zdrojů tepla.
- Podlaha, na které spotřebič stojí, musí být vodorovná a plochá. Vyrovnajte nerovnosti podlahy pomocí stavitelných nožiček. 
- **UPOZORNĚNÍ:** Mezi bočním krytem (levý a pravý) a zadním krytem spotřebiče proti zdi musí být mezera alespoň 10 cm.
- Vždy se ujistěte, aby bylo zajištěno dostatečné větrání, a aby mohl unikat vystupující vzduch. Spotřebič vždy instalujte přímo ke stěně.
- **Nezakrývejte větrací otvory ani mřížku.**
- Norma EN 378 stanoví, že místnost, ve které spotřebič instalujete, musí mít objem 1 m³ na 8 g chladiva R 600a / R 290 použitého ve spotřebiči, aby se zabránilo tvorbě hořlavé směsi plynu/vzduchu v místnosti, kde je spotřebič umístěn v případě netěsnosti chladicího okruhu. Množství chladiva použitého ve vašem spotřebiči je uvedeno na typovém štítku na vnitřní straně spotřebiče.

Elektrické připojení

K napájení tohoto spotřebiče použijte pouze střídavý proud (AC).

Povolené napětí a frekvence jsou uvedeny na typovém štítku. Umístění typového štítku je uvedeno v části **Popis spotřebiče**.

Elektrická zásuvka musí být řádně uzemněna a chráněna pojistkou.

Vypínací proud pojistky musí být mezi 10 A a 16 A.

Elektrická zásuvka nesmí být umístěna za spotřebičem a musí být snadno přístupná.

Nepřipojujte spotřebič pomocí prodlužovacího kabelu nebo prodlužovací zásuvky.



Nepoužívejte samostatné invertory (pro převod stejnosměrného proudu na střídavý proud/třífázový proud) nebo úsporné zástrčky. Hrozí nebezpečí poškození elektronického řídicího systému!

Zapnutí a vypnutí spotřebiče

Před uvedením do provozu doporučujeme spotřebič vyčistit. Spotřebič je dodáván připravený k použití a zapojený pro normální provoz. Po připojení je spotřebič připraven k provozu.

Pokyny pro zapnutí spotřebiče

Připojte spotřebič k elektrické síti - spotřebič je zapnutý.

Pokyny pro vypnutí spotřebiče

Vytáhněte síťovou zástrčku - spotřebič se vypne.

Důležité

Když je ovladač teploty otočen do polohy „•“, chladicí systém se vypne, ale spotřebič není zcela odpojen od sítě.

Nastavení teploty

Pomocí mince otočte šipkou ovladače teploty T na nastavení mezi 1 a 7.

Nastavení 1 = nejvyšší teplota

Nastavení 7 = nejnižší teplota

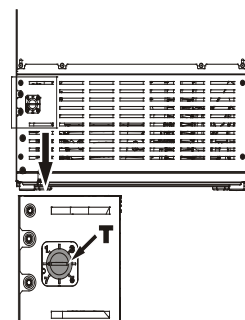

Zobrazení teploty

Teploměr je umístěn na levé straně vnitřní přihrádky.

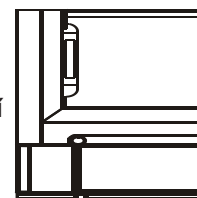

Chlazení

Tento spotřebič lze použít pro chlazení všech druhů nápojů a potravin.

Mřížkové police lze posouvat, aby se do nich vešly lahve nebo balíčky různé výšky.

Vysokoprocentní alkoholy by měly být těsně uzavřeny a skladovány ve svislé poloze.

Nezakrývejte větrací otvory uvnitř spotřebiče.

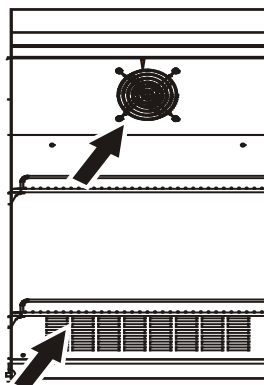

Zámek je vybaven bezpečnostním mechanismem.

1.

Pro odemknutí spotřebiče je nutné zopakovat stejný postup ve stejném pořadí.

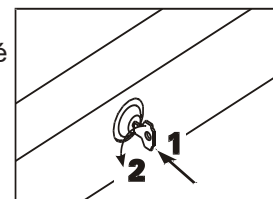

Osvětlení

Vnitřek spotřebiče je vybaven LED osvětlením.

POZOR: Intenzita LED vnitřního osvětlení odpovídá laserové třídě 1M:

- Když je kryt odstraněn, nedívejte se přímo do světla přes optické přístroje. Může dojít k vážnému poranění zraku.
- Výměnu osvětlení smí provádět pouze technik zákaznického servisu nebo kompetentní kvalifikovaný personál!
- Nepokoušejte se LED pásky vyměnit vlastními silami!

Emise hluku ze spotřebiče

Hladina hluku spotřebiče v provozu je nižší než 70 dB (A) (relativní hladina hluku 1 pW).

Ovládání jasu

Pokyny pro změnu jasu LED pásků:

- Vložte vhodný předmět (minci, šroubovák atd.) do otvoru v knoflíku.
- Otočením po směru hodinových ručiček zvýšíte jas osvětlení.
- Otočením proti směru hodinových ručiček snížíte jas osvětlení.

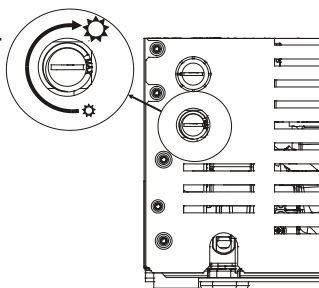

Poznámka: Platí pouze pro spotřebič se stmívačem

Odmrazování

Lednička se odmrazuje automaticky. Voda, která se tvoří na zadní stěně, odtéká do nádržky na zadní straně spotřebiče a automaticky se odpařuje teplem z horké trubky.

Čištění

Spotřebič čistěte alespoň dvakrát ročně.

Před čištěním spotřebič vždy vypněte. Vytáhněte síťovou zástrčku nebo vypněte napájení.

- Vnitřek, části zařízení a vnější stěny očistěte vlažnou vodou s trochou čisticího prostředku. Nepoužívejte abrazivní nebo kyselé čisticí prostředky nebo chemická rozpouštědla.
- Zajistěte, aby do elektrických součástí nebo větrací mřížky nepronikla při čištění žádná voda.
- Jednou ročně je třeba odstranit prach z chladicí jednotky a výměníku tepla - kovové mřížky na zadní straně spotřebiče.
- Vyčistěte vypouštěcí otvor v chladicím prostoru tenkým předmětem, např. vatovým tamponem nebo podobně.
- Nepoškozujte ani neodstraňujte typový štítek uvnitř spotřebiče. Je velmi důležitý pro servisní účely.

Nepoužívejte parní čističe kvůli riziku zranění a poškození.

Vypnutí spotřebiče

Chcete-li spotřebič na delší dobu vypnout, vypněte jej a odpojte zástrčku nebo vyšroubujte pojistku.

Vyčistěte spotřebič a nechte dveře otevřené, aby se zabránilo nepříjemnému zápachu.

Tento spotřebič vyhovuje příslušným bezpečnostním předpisům a směrnicím ES 2004/108/ES a 2006/95/ES.

Poznámky k likvidaci

Spotřebič obsahuje opakovaně použitelné materiály a je nutné jej správně zlikvidovat - nikoli s netříděným komunálním odpadem. Nepotřebné spotřebiče musí být zlikvidovány profesionálně a odpovídajícím způsobem v souladu s platnými místními předpisy a zákony.



Při likvidaci spotřebiče zajistěte, aby nedošlo k poškození okruhu chladiva a nekontrolovatelnému úniku obsaženého chladiva (údaje na typovém štítku) a oleje.

- Vypněte spotřebič.
- Vytáhněte síťovou zástrčku.
- Odřízněte síťový kabel.



VAROVÁNÍ

Nebezpečí udušení obalovým materiálem a plastovou fólií!

Nenechte děti hrát si s obalovým materiálem.

Obalové materiály odevzdejte do oficiální sběrný.

Závady

Pokud během provozu dojde k závadě, ověřte, zda nebyla způsobena provozní chybou.

Následující závady můžete odstranit sami:

Spotřebič nefunguje:

- Je spotřebič zapnutý?
- Je zástrčka správně zapojena do zásuvky?
- Není spálená pojistka?

Hlučný provoz:

- Je spotřebič usazen pevně na podlaze?
- Nezpůsobuje spotřebič vibrace okolního nábytku nebo předmětů? Upozorňujeme vás, že hluku způsobenému chladicím okruhem nelze zabránit.

Teplota není dostatečně nízká:

- Je nastavena správná teplota (viz „Nastavení teploty“)?
- Nebylo do spotřebiče vloženo nadměrné množství čerstvých potravin?
- Ukazuje samostatně nainstalovaný teploměr správné hodnoty?
- Funguje ventilační systém správně?
- Není spotřebič umístěn příliš blízko zdroje tepla?

Pokud nenastala žádná z výše uvedených příčin a nemůžete závadu odstranit vlastními silami, obraťte se na nejbližší oddělení zákaznických služeb a uveďte typ spotřebiče (1), servisní číslo (2) a číslo spotřebiče (3) uvedené na typovém štítku. Umístění typového štítku je uvedeno v části **Popis spotřebiče**.

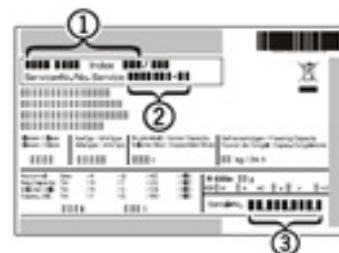

Liebherr Appliances Kluang Sdn Bhd (153177-U)

No.7 Jln Firma 2 , Kaw.Perind.Kluang II, KM7, Jln Mersing, 86007 kluang, Johor, West Malaysia.
www.liebherr.com.my