

Návod k použitiu

Kombinácia chladnička-mraznička

Pred spustením spotrebiča do prevádzky si prečítajte návod k použitiu

strana 308

SK

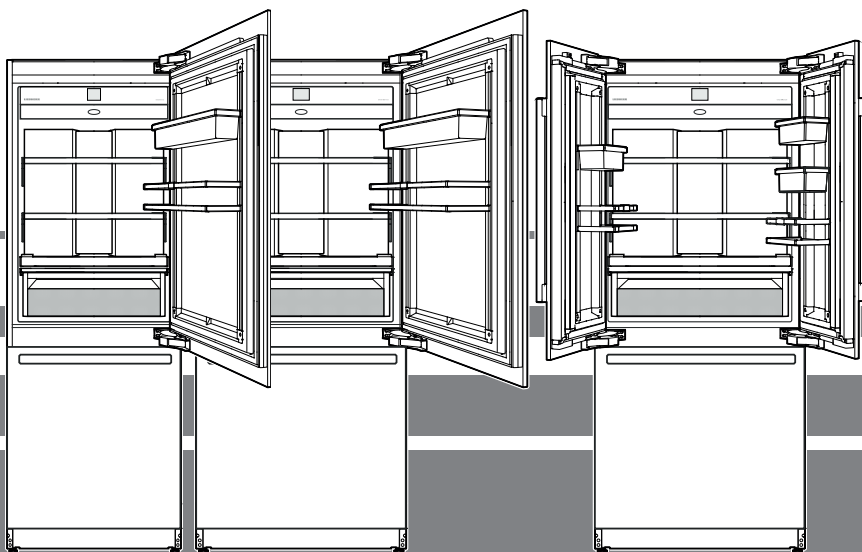

7080 406-00



ECBN 94 / EBN 96

LIEBHERR

Obsah

Odstupňovanie výstražných upozornení.....	308
Symboly na zariadení:	308
Bezpečnostné a výstražné pokyny	309
Pokyny k likvidácii	310
Databáza EPREL:	310
Oblasť nasadenia spotrebiča	310
Klimatická trieda.....	310
Popis spotrebiča.....	311
Ovládací panel	312
Zapnutie spotrebiča	312
Hlavné menu	313
Nastavenie teploty.....	314
Nastavenie teploty (Chladiaca časť)	314
Nastavenie teploty (Mrziaca časť)	315
Nastavenie teploty (Časť BioFresh-Plus).....	315
SuperCool	316
SuperFrost.....	317
Pokyny k zmrazovaniu.....	317
Bezpečnostné a výstražné pokyny pre IceMaker	318
Opis IceMaker	318
Zapnutie IceMaker	318
Vypnutie IceMaker	319
Prepnutie IceMaker na maximálnu výrobu ľadu.....	319
PartyMode.....	320
HolidayMode	320
SabbathMode.....	321
Vypnutie spotrebiča	321
Údržbové hlásenie	322
Potvrdenie údržby	322
Menu Nastavenie (Setup).....	323
SmartDeviceBox (nie je priložené vo všetkých krajinách)....	325
Opis displeja SmartDevice	325
Alarmové hlásenia.....	326
Vybavenie.....	329
Dávkovač vody	329
Časť BioFresh-Plus	330
Čistenie	330
Menu Údržba.....	332
Údržba.....	333
Prídavné funkcie.....	336
Šetriť energiu.....	341
Porucha	341
Odstavenie z prevádzky	341

Odstupňovanie výstražných upozornení

 NEBEZPEČENSTVO!	označuje bezprostredne nebezpečnú situáciu, ktorá bude mať za následok smrť alebo ťažké telesné poranenia, ak sa jej nezabráni.
 VÝSTRAHA!	označuje nebezpečnú situáciu, ktorá by mohla mať za následok smrť alebo ťažké telesné poranenia, ak sa jej nezabráni.
 OPATRNE!	označuje nebezpečnú situáciu, ktorá by mohla mať za následok ľahké alebo stredné telesné poranenia, ak sa jej nezabráni.
POZOR	označuje nebezpečnú situáciu, ktorá by mohla mať za následok vecné škody, ak sa jej nezabráni.
Upozornenie	označuje užitočné upozornenia a tipy.

Symboly na zariadení:

	Tento symbol sa môže nachádzať na kompresore. Vzťahuje sa k oleju v kompresore a upozorňuje na nasledujúce nebezpečenstvo: Pri prehltnutí alebo vniknutí do dýchacích ciest môže byť smrteľný. Toto upozornenie je dôležité iba pre recykláciu. V normálnej prevádzke nevzniká žiadne nebezpečenstvo.
	Symbol sa nachádza na kompresore a označuje nebezpečenstvo pred horľavými látkami. Nálepku neodstraňujte.
	Táto alebo podobná nálepka sa môže nachádzať na zadnej strane zariadenia. Odkazuje na to, že vo dverách a/alebo v telese sa nachádzajú vákuové izolačné panely (VIP) alebo perlitové panely. Táto poznámka je dôležitá iba pre recykláciu. Nálepku neodstraňujte.

Upozornenie

Všetky typy a modely podliehajú nepretržitému zlepšovaniu. Výrobca si vyhradzuje právo vykonávať zmeny na tvare, vybavení a technológii.

Bezpečnostné a výstražné pokyny

- **VÝSTRAHA:** vetracie otvory v skriní spotrebiča alebo vo vstavanej skriní neuzatvárajte.
- **VÝSTRAHA:** na urýchlenie procesu rozmrazovania neodporúčame používať žiadne iné mechanické zariadenia alebo ostatné prostriedky, ako tie, ktoré odporúča výrobca.
- **VÝSTRAHA:** nepoškodzuje cirkulačný obeh chladiaceho prostriedku.
- **VÝSTRAHA:** vo vnútri chladiacej priehradky neprevádzkujte žiadne elektrické prístroje, ktoré nezodpovedajú konštrukčnému typu odporúčanému výrobcom.
- **VÝSTRAHA:** kábel sieťovej prípojky sa pri inštalácii spotrebiča nesmie poškodiť.
- **VÝSTRAHA:** viacnásobné zásuvkové/rozvodné lišty, ako aj iné elektronické prístroje (ako napr. halogénové transformátory) sa nesmú umiestňovať a prevádzkovať na zadnej strane spotrebičov.
- **VÝSTRAHA:** nebezpečenstvo poranenia v dôsledku zásahu elektrickým prúdom! Pod krytom sa nachádzajú časti pod prúdom. Vnútorne osvetlenie LED nechať vymeniť alebo opraviť iba služby zákazníkom alebo vyučenému personálu vyškolenému na tento účel.
- **VÝSTRAHA:** nebezpečenstvo poranenia v dôsledku LED-žiarovky. Svetelná intenzita LED osvetlenia zodpovedá rizikovej skupiny RG2. Keď je kryt chybný, nepozerať optickými šošovkami z bezprostrednej blízkosti priamo do osvetlenia. Mohli by sa pritom poraniť oči.
- **VÝSTRAHA:** tento spotrebič treba upevniť podľa návodu k použitiu (návodu k zabudovaniu), aby bolo možné vylúčiť nebezpečenstvá v dôsledku nedostatočnej stability.
- Podstavec, zásuvky, dvere, atď. nezneužívať ako stúpadlá, alebo opery.
- Tento spotrebič môžu používať i deti staršie ako 8 rokov, ako i osoby so zníženými fyzickými, senzorickými alebo mentálnymi schopnosťami alebo s nedostatkami skúseností a znalostí, keď budú pod dohľadom, alebo keď boli zaučení ohľadne bezpečného používania spotrebiča a poučení o možných nebezpečenstvách vychádzajúcich zo spotrebiča. Deti sa nesmú hrať so spotrebičom. Čistenie a údržbu spotrebiča nesmú robiť deti bez dozoru. Deti staršie ako 3 roky a mladšie ako 8 rokov smú chladničku/mrazničku nakladať a vykladať.
- V spotrebiči neskladujte žiadne výbušné látky, ako napríklad aerosolové nádoby s horľavým pohonným plynom.
- Aby sa predišlo úrazom a vecným škodám, musí byť spotrebič vybalený a postavený 4 osobami.
- Po vybalení skontrolujte poškodenia spotrebiča. V prípade poškodení kontaktujte dodávateľa. Spotrebič nepripájajte na zdroj napätia.
- Zabráňte dlhšiemu kontaktu kože so studenými povrchmi (napr. chladený/mrazený tovar). V prípade potreby vykonajte ochranné opatrenia (napr. rukavice).
- Nepožívajte žiadne potraviny s vypršanou dobou ich spotrebovania, môže to viesť k otrave potravinami.
- Opravy a zásahy do spotrebiča nechať previesť službami zákazníkom alebo na to vyučený personál. To platí i pre výmenu kábla sieťovej prípojky.
- Opravy a zásahy na spotrebiči vykonávajúte výlučne pri viditeľne vytiahnutej sieťovej zástrčke.
- Spotrebič montujte, pripájajte a likvidujte výlučne podľa údajov návodu na použitie.
- V prípade poruchy vytiahnite sieťovú zástrčku alebo vypnite poistku.
- Kábel sieťovej prípojky odpojte od siete výlučne vytiahnutím zástrčky zo siete. Neťahajte za kábel.
- Pri spotrebičoch so zámkom neuschovávajú klúč v blízkosti spotrebiča a uschovávajú ho mimo dosahu detských rúk.

- Spotrebič je koncipovaný pre používanie v uzavretých priestoroch. Nepoužívajte spotrebič vonku, alebo v priestoroch, ktoré sú ohrozené vlhkosťou alebo striekajúcou vodou.
- Vnútorne osvetlenie LED nepoužívajte na osvetlenie miestnosti. Vnútorne osvetlenie LED v spotrebiči slúži výlučne na osvetlenie vnútorného priestoru spotrebiča.
- Vo vnútornom priestore spotrebiča sa vyvarujte otvoreného ohňa alebo zápalných zdrojov.
- Alkoholické nápoje alebo iné nádoby s obsahom alkoholu skladujte tesne uzatvorené.

Pokyny k likvidácii

Spotrebič obsahuje hodnotné materiály a musí sa likvidovať separátne od netriedeného domáceho odpadu. Likvidácia vyslúžilých spotrebičov sa musí previesť odborne podľa miestne platných predpisov.



Pri preprave doslúžilého spotrebiča nepoškodí jeho chladiaci okruh, aby nemohol nekontrolovane vytiecť naplnený chladiaci prostriedok (údaje na typovom štítku) a olej.

- Urobiť spotrebič nepoužiteľným.
- Vytiahnuť sieťovú zástrčku.
- Odrezať kábel prípojky.

⚠ VÝSTRAHA

Nebezpečenstvo udusením baliacim materiálom a fóliami!

Nenechajte deti hrať sa s baliacim materiálom.

Odovzdať baliaci materiál v oficiálnej zberni surovín.

Databáza EPREL:

Od 1. marca 2021 je možné informácie k energetickému označovaniu a požiadavkám na ekodizajn nájsť v európskej databáze výrobkov (EPREL). Databázu výrobkov nájdete na tomto odkaze <https://eprel.ec.europa.eu/>. Tu dostanete výzvu na zadanie identifikačného kódu modelu. Identifikačný kód modelu nájdete na typovom štítku.

Osvetlenie	
Trieda energetickej účinnosti ¹	Svetelný zdroj
Tento výrobok obsahuje svetelný zdroj triedy energetickej účinnosti G	LED
¹ Zariadenie môže obsahovať svetelné zdroje s rozdielnymi triedami energetickej účinnosti. Najnižšia trieda energetickej účinnosti je uvedená.	

Oblasť nasadenia spotrebiča

Spotrebič sa hodí výhradne iba ku chladeniu potravín v domácnostiach a domácnostiam podobným priestorom. K tomu patrí napríklad jeho používanie

- v podnikových sociálnych priestoroch, v penziónoch s raňajkami,
- hosťami v prenajatých domoch, hoteloch, motelloch a iných ubytovniach,
- pri cateringu a podobnom servise vo veľkoobchode.

Používajte spotrebič výhradne pre potreby domácnosti. Všetky ostatné použitia spotrebiča nie sú prípustné. Spotrebič sa nehodí pre skladovanie a chladenie medikamentov, krvnej plazmy, laboratórnych preparátov alebo podobných látok a produktov podľa údajov Smernice o zdravotníckych pomôckach 2007/47/ES. Zneužitie spotrebiča môže viesť k poškodeniu v ňom skladovaného tovaru, alebo k jeho zničeniu. Ďalej sa spotrebič nehodí pre prevádzku v oblastiach ohrozených explóziou.

Klimatická trieda

Klimatická trieda udáva, pri akých teplotách miestnosti sa môže spotrebič prevádzkovať, aby dosiahol úplný chladiaci výkon.

Klimatická trieda je uvedená na typovom štítku.

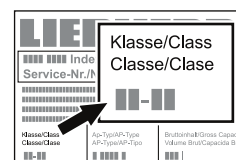

Umiestnenie typového štítku nájdete v kapitole „Popis spotrebiča“.

Klimatická trieda teplota miestnosti

SN	+10 °C do +32 °C
N	+16 °C do +32 °C
ST	+16 °C do +38 °C
T	+16 °C do +43 °C
SN-ST	+10 °C do +38 °C
SN-T	+10 °C do +43 °C

Neprevádzkovať spotrebič mimo udanej teploty miestnosti!

Popis spotrebiča

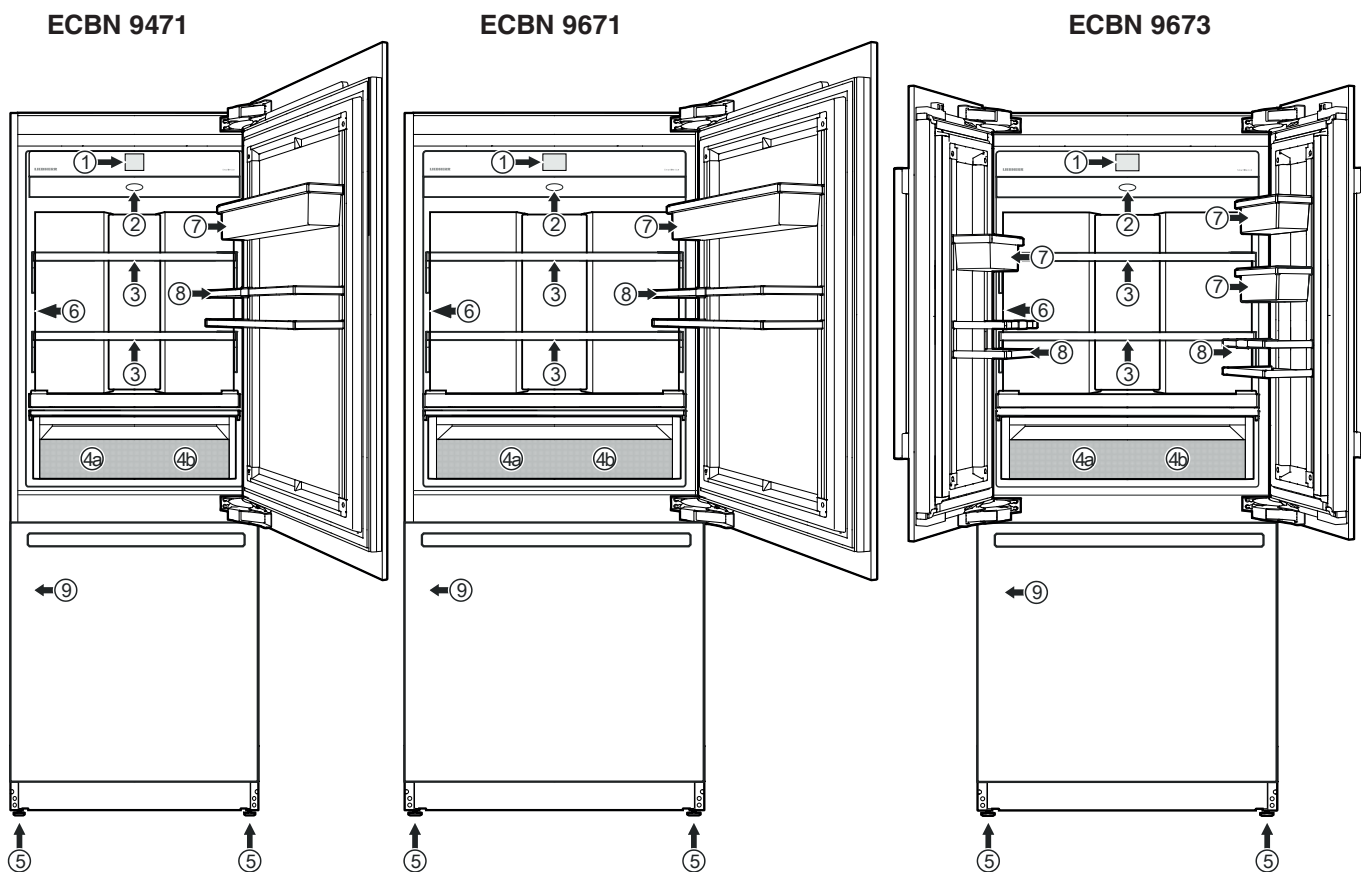

- (1) ovládací panel
- (2) vzduchový filter
- (3) prestavitelné odkladacie plochy (max. 20 kg)
- (4a/b) Zásuvka BioFresh-Plus. Na skladovanie potravín voľiteľne pri 0 °C alebo -2 °C.
- (5) nastavovacie nožičky
- (6) dávkovač vody
- (7) prestavitelná zarážka dverí
- (8) zarážka na fľaše
- (9) typový štítok (za zásuvkou na ľavej strane)
- (10) vodný filter (za vetracou mriežkou)
- (11) IceMaker (vo vnútri zásuvky) a odoberateľný zásobník na ľadové kocky
- (12) mraziaca zásuvka

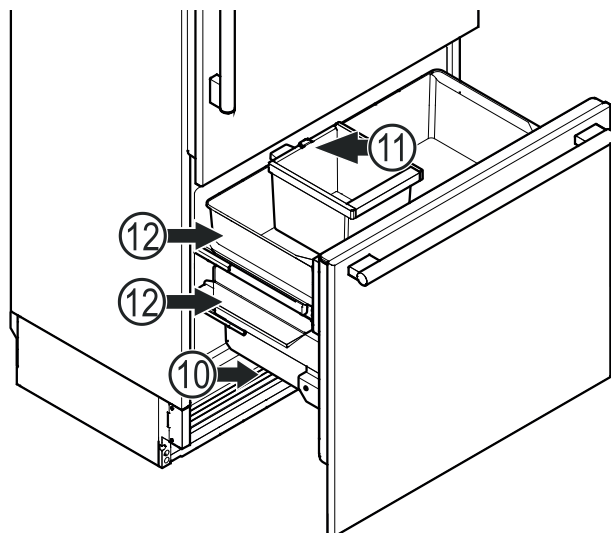

Ovládací panel

Tri rôzne akcie na obsluhu ovládacieho panela.

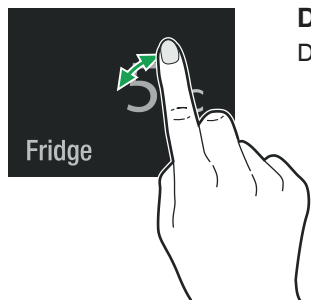

Dotknutie sa

Dotknite sa, aby ste aktivovali funkcie.

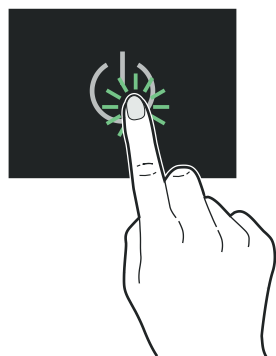

Stlačenie

Na aktivovanie funkcií stláčajte cca 2 sekundy.

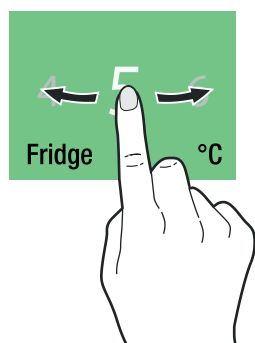

Posunutie

Posuňte doľava alebo doprava, aby ste navigovali v menu alebo hľadali hodnoty.

Zapnutie spotrebiča

Dotknutie sa

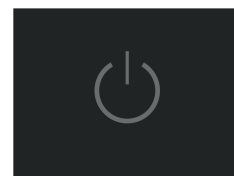

Posuňte k jazyku a dotknite sa



Dostupné jazyky:

- Nemčina
- Portugalčina (Brazília)
- Francúzština
- Španielčina
- Taliančina
- Angličtina (GB)
- Angličtina (US)
- Čínština
- Ruština

Posuňte na želanú jednotku teploty a dotknite sa

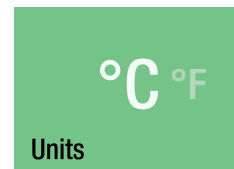

Dotknutie sa na potvrdenie alebo posuňte smerom doprava, aby ste mohli zmeniť na predchádzajúce nastavenia.

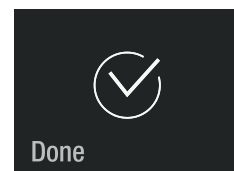

Hlavné menu

Navigujte cez hlavné menu. K dispozícii sú tieto funkcie.

 Fridge	Ukazovateľ teploty v chladiacom priestore a nastavenie teploty.
 BioFresh-Plus	Ukazovateľ teploty a nastavenie teploty časti BioFresh-Plus.
 Freezer	Ukazovateľ teploty mraziaceho priestoru a nastavenie teploty.
 SuperCool	Pre maximálne chladenie s obmedzením času a automatickým návratom do normálnej prevádzky.
 SuperFrost	Čerstvé potraviny zamrazte tak rýchlo, ako je to možné, aby výživná hodnota, vzhľad a chuť potraviny zostali neporušené.
 IceMaker	Na zapnutie a vypnutie IceMaker a na maximálnu výrobu ľadu.
 PartyMode	Pre trvalé maximálne chladenie.
 HolidayMode	Spotrebič zapne do energeticky úsporného prevádzkového režimu; teplota v chladiacej časti sa zvýši na 15 °C.
 SabbathMode	Prevádzkový režim prístroja pre sabat a sviatky. Zodpovedá certifikácii STAR-K kóšer.
 	Zapnutie a vypnutie spotrebiča.

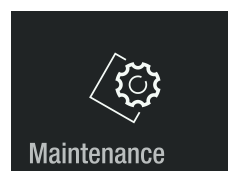

Opisuje výber filtrov, čistenie dávkovača vody a prachového filtra.

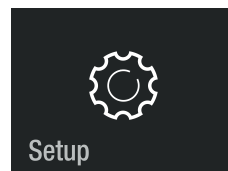

Umožňuje nastavenie svetlosti obrazovky a obsahuje informácie o spotrebiči (servisné číslo, názov modelu, sériové číslo).

Upozornenie

Keď sa dvere otvoria na dlhší čas, môže dôjsť k značnému nárastu teploty v priehradkách spotrebiča.

Nastavenie teploty

Posuňte na želanú zónu.
Dotknutie sa

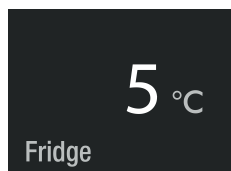

alebo



alebo

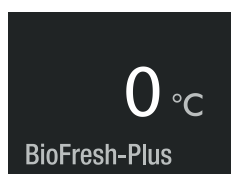

Upozornenie

Hodnota teploty v najteplejšej oblasti chladiaceho spotrebiča môže byť vyššia ako nastavená teplota.

Nastavenie teploty (Chladiaca časť)

Štandardné nastavenie je 5 °C.

Dotknutie sa

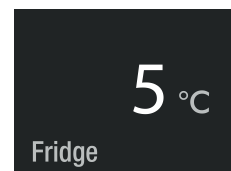

Posuňte na želanú požadovanú teplotu
a dotknite sa.



Blikajúce číslo vpravo dole ukazuje
aktuálnu vnútornú teplotu. Zhasne pri
dosiahnutí požadovanej teploty.

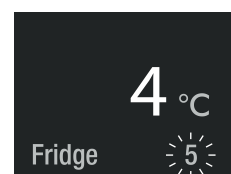

Zatvorte dvere prístroja.

Ukazovateľ, keď sa dvere znova otvoria.

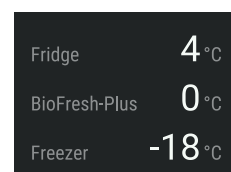

Ukazovateľ teploty chladiacej časti bliká, keď skutočná vnútorná teplota sa odlišuje od požadovanej teploty. Prestane blikáť, keď je dosiahnutá požadovaná teplota.

Teplota sa môže nastaviť medzi 2 °C a 7 °C.

Nastavenie teploty (Mraziaca časť)

Štandardné nastavenie je -18 °C.

Dotknutie sa



Posuňte na želanú požadovanú teplotu a dotknite sa.

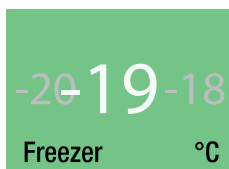

Blikajúce číslo vpravo dole ukazuje aktuálnu vnútornú teplotu. Zhasne pri dosiahnutí požadovanej teploty.



Zatvorte dvere prístroja.

Ukazovateľ, keď sa dvere znova otvoria.

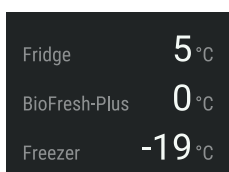

Ukazovateľ teploty chladiacej časti bliká, keď skutočná vnútorná teplota sa odlišuje od požadovanej teploty. Prestane blikáť, keď je dosiahnutá požadovaná teplota.

Teplota sa môže nastaviť medzi -14 °C a -27 °C.

Nastavenie teploty (Časť BioFresh-Plus)

Štandardné nastavenie je 0 °C.

Dotknutie sa

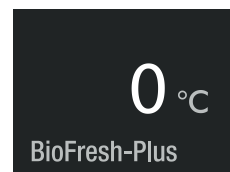

Posuňte na želanú požadovanú teplotu a dotknite sa.

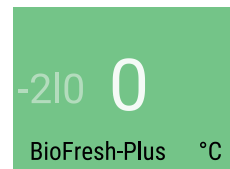

alebo



alebo



Na výber -2° C/0 °C sa musí použiť navyše rozdeľovač zásuvky.



Teplotný rozsah v priehradke vľavo: -2 °C
Teplotný rozsah v priehradke vpravo: 0 °C



Upozornenie

Pri nastavení na 0 °C alebo -2 °C nie je potrebné odstrániť rozdeľovač zásuvky. Teplota sa nastaví na oboch stranách priehradky.

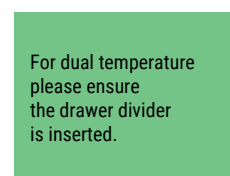

Zásuvky celkom vytiahnite, vzadu nadvihnite a vyberte.

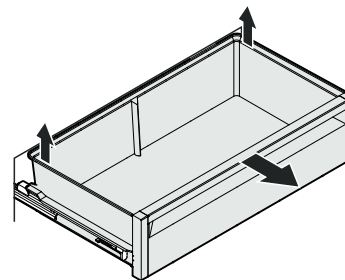

Pridrznú časť zavesť do háčikov hore (1) a otočte (2).

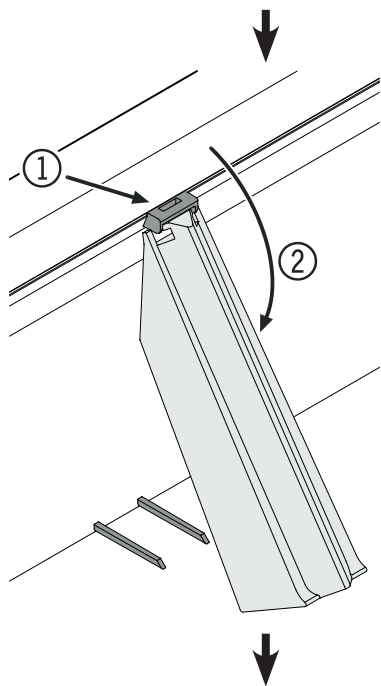

Vloženie rozdeľovača zásuvky.

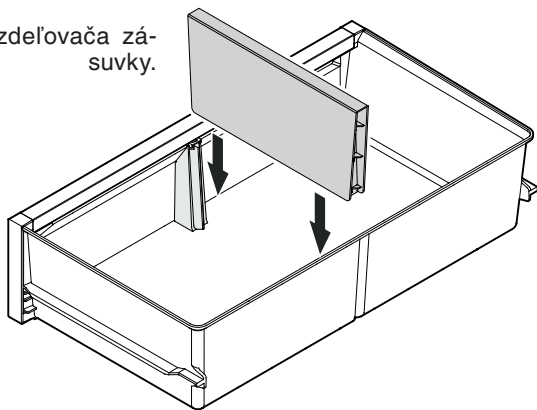

Vyťahovacie koľajnice celkom vytiahnite. Zásuvu nasadíte na koľajnice a celkom ju zasuňte.

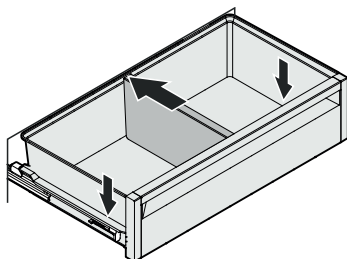

Zatvorte dvere prístroja.

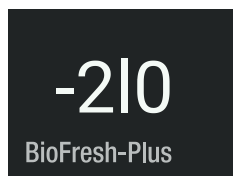

Ukazovateľ, keď sa dvere znova otvoria.

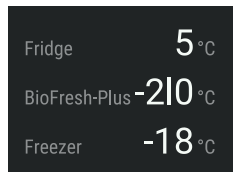

SuperCool

Aktivujte SuperCool, keď sa majú rýchlo vychladiť veľké množstvá potravín. Nastavená teplota činí 2 °C.

Dotknutie sa

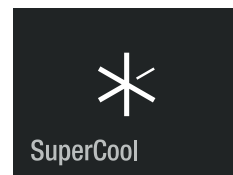

SuperCool je aktivovaný. Hore vpravo je viditeľná zostávajúca doba chodu 6 hodín. Po uplynutí tohto času spotrebič prepne znova do normálnej prevádzky.

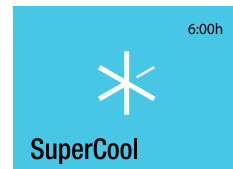

Zatvorte dvere prístroja.

Ukazovateľ, keď sa dvere znova otvoria.

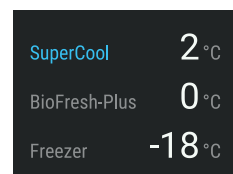

Na zmenu teploty sa musí režim SuperCool deaktivovať. Dotknite sa ukazovateľa.

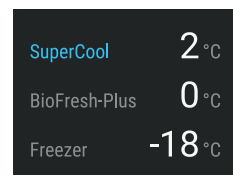

Dotknutie sa

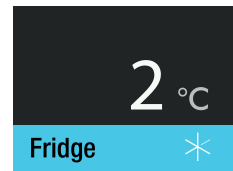

Dotknutie sa

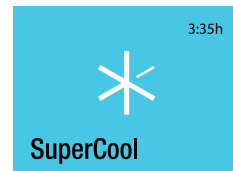

SuperCool je deaktivovaný.

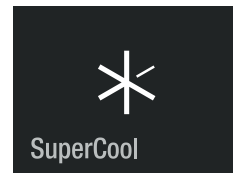

SuperFrost

Čerstvé potraviny by sa mali zamraziť tak rýchlo, ako je to možné. Toto je zaistené vďaka funkcii SuperFrost a zaručuje, že výživná hodnota, vzhľad a chuť potraviny zostanú zachované.

Behom 24 hodín môžete zmraziť toľko kg čerstvých potravín, ako uvedené na typovom štítku pod "**Kapacita zmrazenia**".

Dotknutie sa

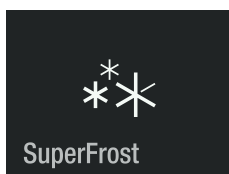

SuperFrost je aktivované.

Počkať 24 hodín. Vložte potraviny a zatvorte dvere spotrebiča.

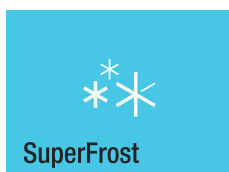

Ukazovateľ, keď sa dvere znova otvoria.

Funkcia SuperFrost sa vypne automaticky medzi 30 a 65 hodinami, v závislosti od množstva vloženéj potraviny.

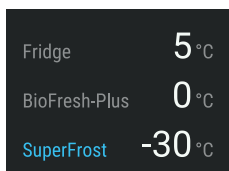

Na skoršiu deaktiváciu SuperFrost sa dotknite displeja.

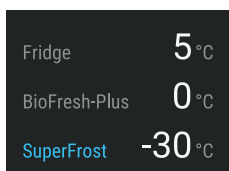

Dotknutie sa

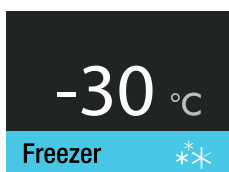

Dotknutie sa

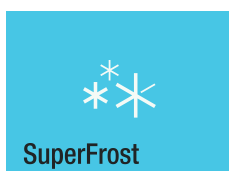

SuperFrost je deaktivované.

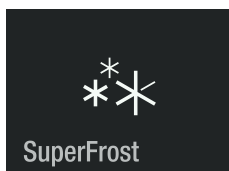

Pokyny k zmrazovaniu

- Rovnaký zmrazený tovar skladovať vždy spoločne.
- Potraviny, ktoré zmrazíte sami, zmrazovať a zabaliť vždy podľa porcií, ktoré používate vo Vašej domácnosti. Aby sa tovar rýchle zmrazil až do jadra, nemali by sa prekračovať uvedené množstvá:
 - ovocie, zelenina, do 1 kg,
 - mäso, do 2,5 kg.
- Ako baliaci materiál sa hodia obvyklé sáčky na zmrazovanie, a znovu použiteľné nádoby z plástov, kovov a hliníka.
- Čerstvo zmrazované potraviny by nemali prísť do kontaktu už so zmrazenými potravinami. Balenia vkladať do mrazničky suché, aby sa predišlo ich zmrazeniu dohromady.
- Uviesť na baleniach vždy dátum a obsah, aby sa neprekročila doporučená doba ich skladovania.
- Fľaše a plechovky s nápojmi obsahujúcimi kyselinu uhličitú nezmrazovať. Mohli by prasknúť.
- K rozmrazeniu vybrať vždy iba také množstvo, ktoré je práve potrebné. Rozmrazené potraviny spracujte podľa možnosti čo najrýchlejšie do jedál.

Zmrazený tovar môžete rozmraziť:

- v teplovzdušnej rúre
- v mikrovlnke
- pri teplote miestnosti
- v chladničke

Bezpečnostné a výstražné pokyny pre IceMaker

- IceMaker je koncipovaný výlučne na výrobu kociek ľadu v množstve potrebnom pre domácnosť.
- Všetky opravy a práce na IceMaker smie vykonávať iba personál služby zákazníkom alebo iný zodpovedajúco vyškolený personál.
- **Prvé tri dávky ľadu nekonzumujte ani nepoužívajte. To platí ako pre prvé použitie spotrebiča, tak aj pre použitie po dlhšom nepoužívaní.**
- **Výrobca nepreberá žiadne ručenie za škody, ktoré vzniknú vplyvom spotrebičov alebo vodovodných potrubí medzi magnetickým ventilom a napájaním vodou.**

Opis IceMaker

IceMaker sa nachádza v hornej zásuvke spotrebiča.

Ľadové kocky padajú z IceMaker do zásuvky.

Ak ľad dosiahne určitú úroveň v zásuvke, spotrebič automaticky zastaví výrobu ľadu.

Potom, čo ste IceMaker spustili po prvý raz, môže trvať až 24 hodín, kým budú vyrobené prvé kocky ľadu.

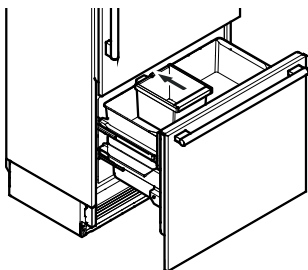

Upozornenie

Prvé tri dávky ľadu sa nesmú konzumovať ani používať.

Zapnutie IceMaker

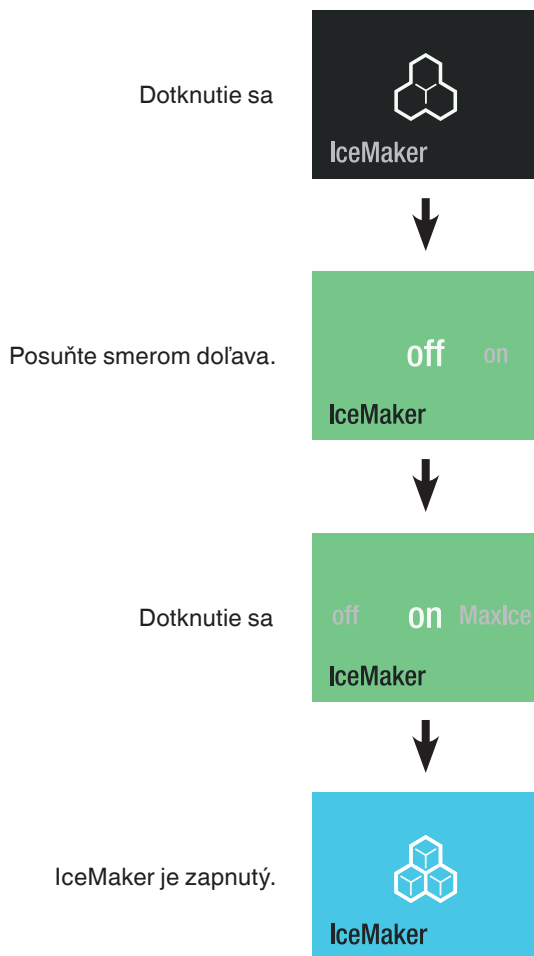

Výrobná kapacita činí 100 - 120 kociek ľadu za 24 hodín pri teplote -18 °C v mraziacej časti.

Vypnutie IceMaker

Hinweis

Dodatočné kroky pri odstavení prístroja z prevádzky alebo dlhšej neprítomnosti!

- Uzatvorte prívod vody.
- Počkajte 24 hodín alebo kým sa neobjaví chyba Vodný alarm.
- Deaktivuje IceMaker.

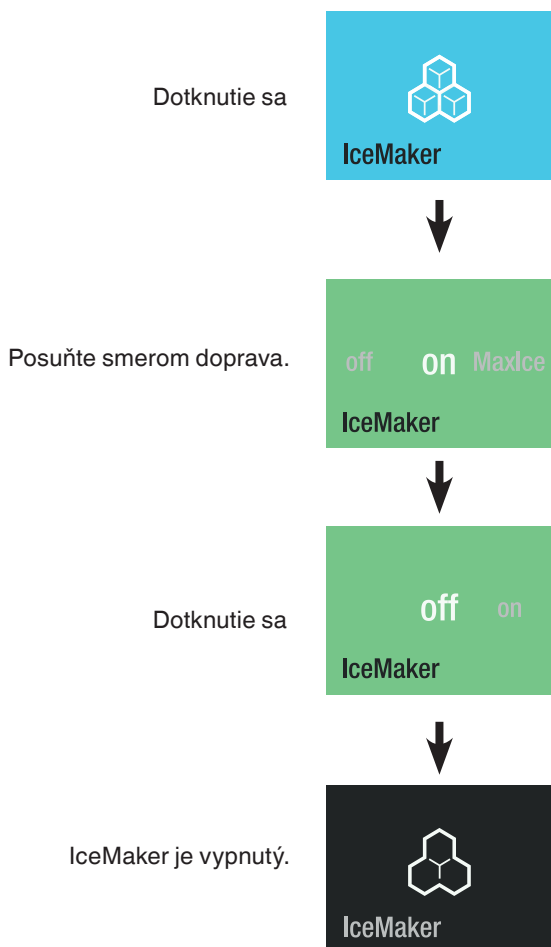

Prepnutie IceMaker na maximálnu výrobu ľadu

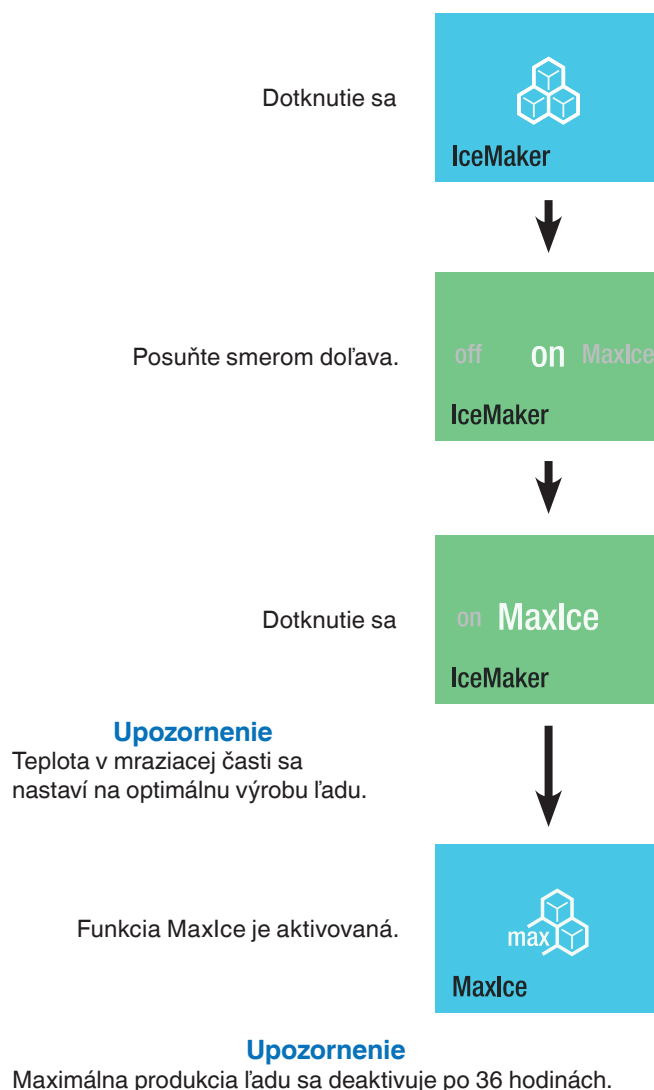

Výrobná kapacita činí cca 150 kociek ľadu za 24 hodín.

Zohľadnite, že toto mierne zvýši spotrebu energie.

PartyMode

Keď bude potrebné väčšie množstvo studených jedál alebo nápojov: jedlá a nápoje položte do spotrebiča jeden deň vopred sa aktivujte PartyMode. V chladiacej časti sa aktivuje SuperCool a v mraziacej časti maximálna produkcia ľadu.

Dotknutie sa

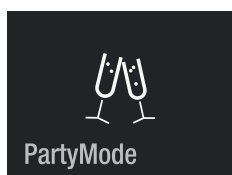

Režim PartyMode je aktivovaný. Musí sa manuálne deaktivovať. Zatvorte dvere prístroja.



Ukazovateľ, keď sa dvere znova otvoria. Ukazovateľ teploty chladiacej časti bliká.

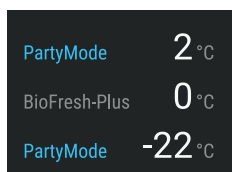

Na zmenu teploty sa musí režim PartyMode deaktivovať. Dotknite sa ukazovateľa.

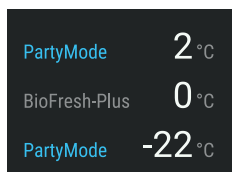

Dotknutie sa

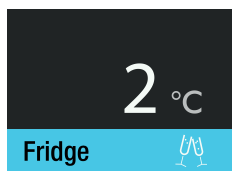

Dotknutie sa

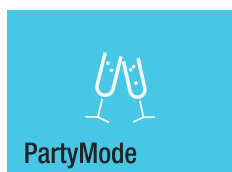

Zatvorte dvere prístroja.

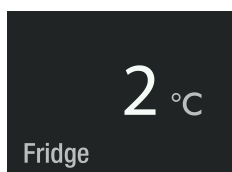

Ukazovateľ, keď sa dvere znova otvoria.

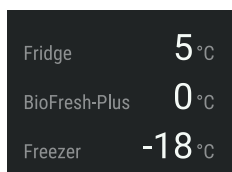

HolidayMode

Pri dlhšej neprítomnosti všetky potraviny, ktoré sa nachádzajú v chladiacej časti, spotrebujte a aktivujte režim HolidayMode. Tým sa zabezpečí, že aj pri zatvorených dverách spotrebiča sa vo vnútornom priestore spotrebiča nevytvárajú žiadne nepríjemné zápachy. (Teplota v chladiacej časti sa zvýši na 15 °C.) V mraziacej časti sa dokončí aktuálny cyklus ľadových kociek a IceMaker sa deaktivuje.

Dotknutie sa

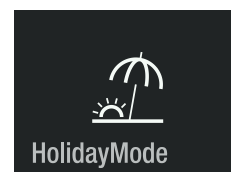

Režim HolidayMode je aktivovaný.

Zatvorte dvere prístroja.

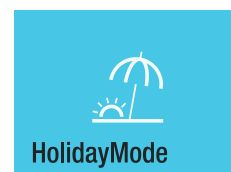

Ukazovateľ, keď sa dvere znova otvoria.

Na displeji sa zobrazí aktuálna teplota v chladiacom priestore.

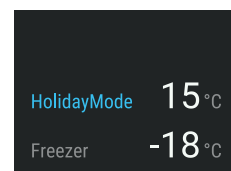

Keď sa má deaktivovať režim HolidayMode, dotknite sa displeja.

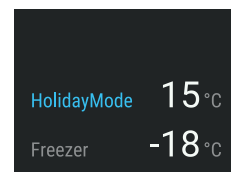

Dotknutie sa

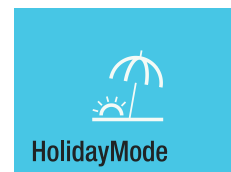

Režim HolidayMode je deaktivovaný.

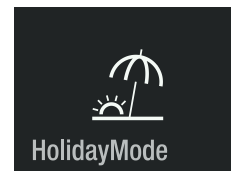

SabbathMode

Keď je aktívny režim SabbathMode, vypnú sa niektoré funkcie elektroniky, aby bolo možné vyhovovať certifikácii STAR-K kóšer.

- Osvetlenie nenastane.
- Chladiaci ventilátor zostáva v aktuálnom stave: keď je zapnutý, zostane zapnutý, keď je vypnutý, zostane vypnutý.
- Neexistuje žiadny alarm otvorených dverí.
- Neexistuje žiadny teplotný alarm.
- Cykly rozmrazovania sú nezávislé od počtu a dĺžky dverných otvorov.
- Po výpadku prúdu sa spotrebič vráti späť do režimu SabbathMode.

Dotknutie sa

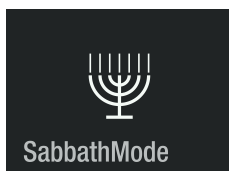

Tlačidlo stlačte na cca 2 sekundy, aby ste aktivovali režim SabbathMode alebo krátko sa dotknite, aby ste sa vrátili späť do normálneho prevádzkového režimu.

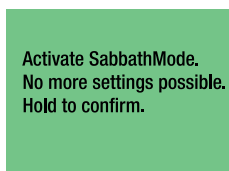

Režim SabbathMode je aktivovaný. Režim SabbathMode sa po 120 hodinách automaticky vypne. Na skoršiu deaktiváciu režimu SabbathMode sa dotknite znova.



Režim SabbathMode je deaktivovaný.

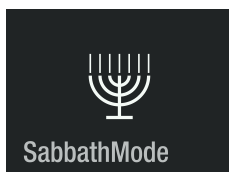

Vypnutie spotrebiča

Dotknutie sa

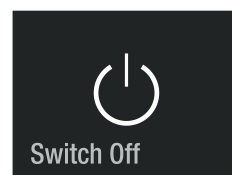

Tlačidlo stlačte na cca 2 sekundy, aby ste vypli spotrebič alebo krátko sa dotknite, aby ste sa vrátili späť do normálneho prevádzkového režimu.



Spotrebič je vypnutý.

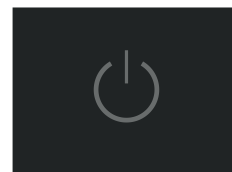

Údržbové hlásenie

V pravidelných intervaloch prevádzky spotrebiča zaznie údržbové hlásenie (6 mesiacov). Filtre sa musia vymeniť. Dávkovač vody, sa musí vypláchnuť. Prachový filter sa musí vyčistiť.

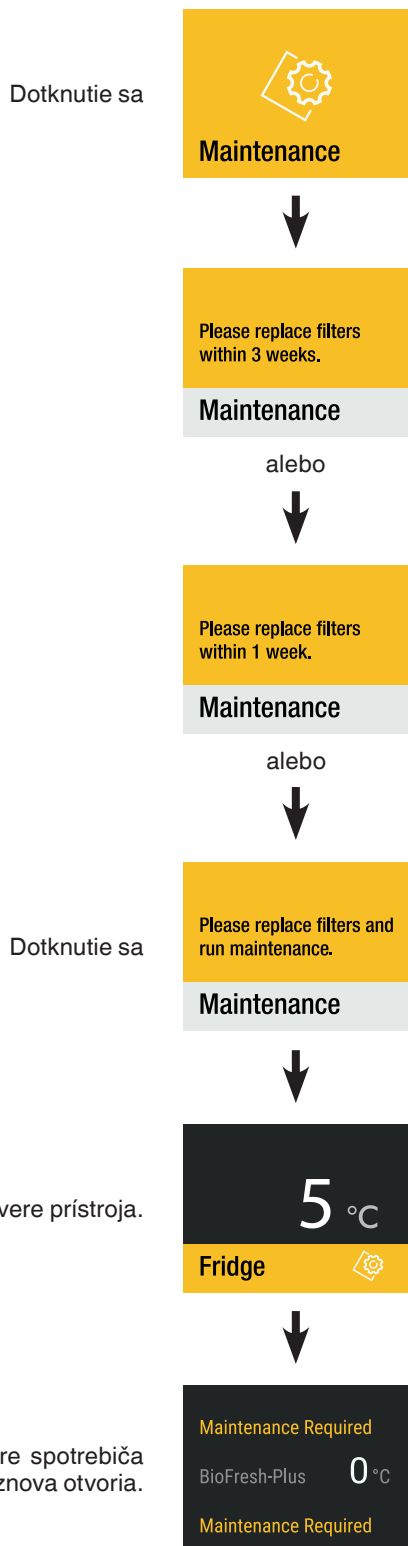

Vodný filter a vzduchový filter si zaobstarajte od predajcu a vykonajte údržbu.

Potvrdenie údržby

Upozornenie

Skôr ako začnete s údržbou, odstráňte z IceMaker kocky ľadu.

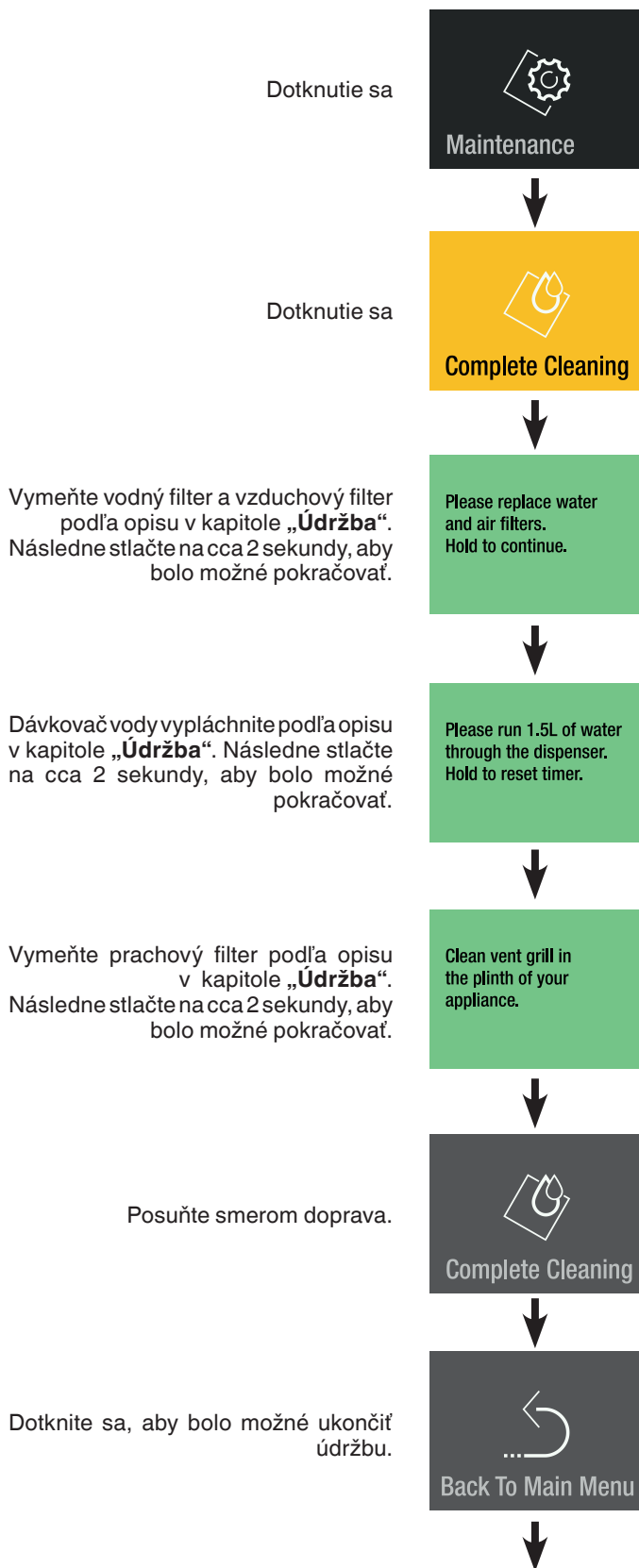

Upozornenie

Prvé tri dávky ľadu sa nesmú konzumovať ani použiť, objaví sa pripomenutie.

Údržbové pripomenutia po 3 cykloch.

Dotknutie sa



Kocky ľadu odstráňte zo zásuvky a zlikvidujte.

Dotknutie sa

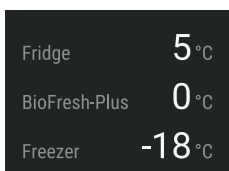
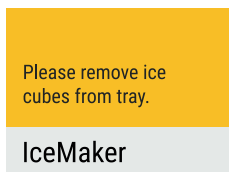

Menu Nastavenie (Setup)

Obsahuje nastavenie svetlosti displeja, jazyk, jednotky, aktiváciu SmartDeviceBox a informácie o spotrebiči.

Dotknutie sa

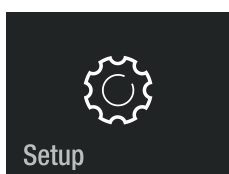

Posuňte smerom doľava.

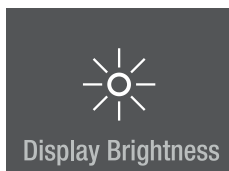

Posuňte smerom doľava.

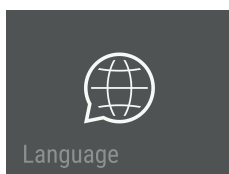

Posuňte smerom doľava.

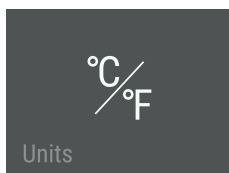

Posuňte smerom doľava.

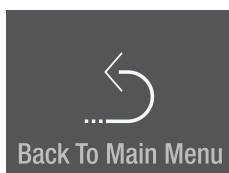

Displej zobrazí informácie o spotrebiči.

Posuňte smerom doprava.

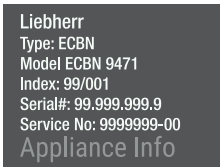

Posuňte smerom doľava.
(Viditeľné iba pri zastrčenom Smart-DeviceBox.)

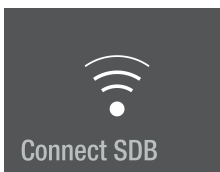

Na opustenie dotknite sa.

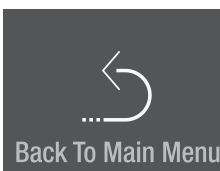

Svetlosť displeja

Dotknutie sa

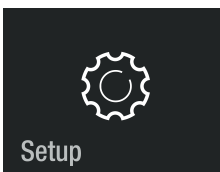

Dotknutie sa

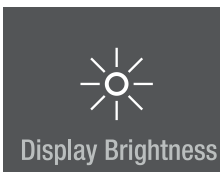

100 % = maximálna svetlosť.
25 % = najnižšia svetlosť.
Posuňte na želanú hodnotu a dotknite sa.

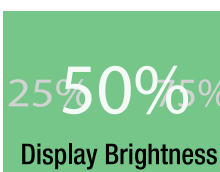

Posuňte smerom doľava.

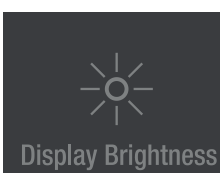

Na opustenie dotknite sa.

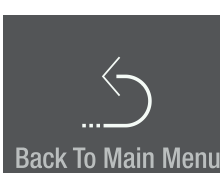

Jazyk

Dotknutie sa

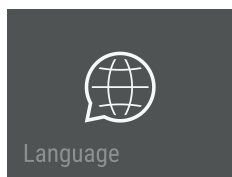

Posuňte k jazyku a dotknite sa

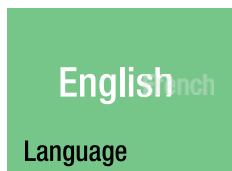

Posuňte dvakrát smerom doľava.

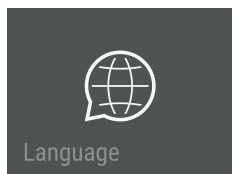

Na opustenie dotknite sa.

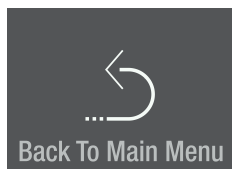

Dostupné jazyky:

- Nemčina
- Portugalčina (Brazília)
- Francúzština
- Španielčina
- Taliančina
- Angličtina (GB)
- Angličtina (US)
- Čínština
- Ruština

Jednotky

Dotknutie sa

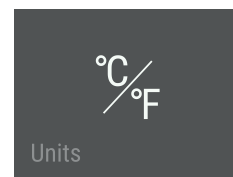

Posuňte na želanú jednotku teploty a dotknite sa

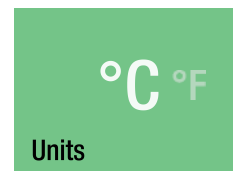

Posuňte smerom doľava.

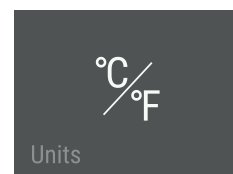

Na opustenie dotknite sa.

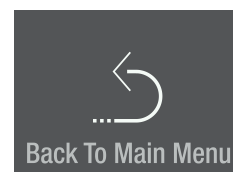

SmartDeviceBox (nie je priložené vo všetkých krajinách)

Spotrebič je pripravený na integráciu do systému Smart Home a pripravený na rozšírené služby.

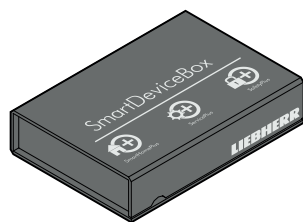

Ďalšie informácie o dostupnosti a predpokladoch, ako aj jednotlivých možnostiach nájdete na webovej stránke smartdevice.liebherr.com.

Na mobilné koncové zariadenie stiahnite aplikáciu "SmartDevice".

Spustíte aplikáciu na mobilnom koncovom zariadení a sledujte pokyny.

Funkcie SmartDevice nie sú k dispozícii vo všetkých krajinách.

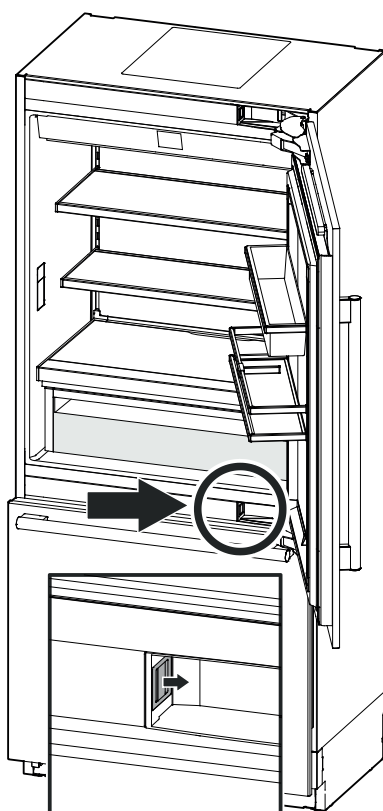

Opis displeja SmartDevice

SmartDeviceBox je zastrčený.

Hold to configure now.

SDB Inserted

Indikátor na spustenie spojenia WLAN.



Connect SDB

Symbol bliká.

Spojenie na WLAN je vo vytváraní.



SDB Connecting

Zobrazia sa prihlasovacie údaje routera.

Router_0123456789
01234567890123456

Connecting to:

Spotrebič je spojený s WLAN.



SDB Connected

Vynulovanie spojenia.

Reset SDB connection?
Hold to reset.

Táto správa informuje o problémoch s routerom alebo internetom.



No Connection

Alarmové hlásenia

Alarm otvorených dverí

Dvere spotrebiča boli otvorené dlhšie ako 60 sekúnd.

Akcia
Zatvorte dvere prístroja.



Alarm chyby elektroniky

Chyba elektroniky.
Dotknutie sa

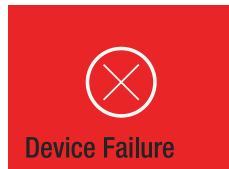

Akcia
Kontaktujte služby zákazníkom a oznámte zobrazený kód chyby.

Dotknutie sa



Dotknutie sa

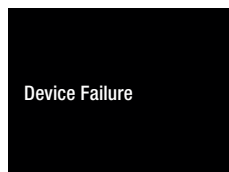

Na opätovné odčítanie kódu chyby stlačte znova cca 2 sekundy.



Teplotná výstraha

Dotknutie sa



Vnútrná teplota bola príliš vysoká.

Dotknutie sa



Dotknutie sa

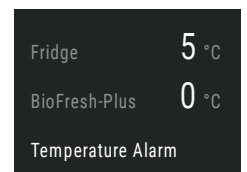

Akcia
Skontrolujte kvalitu uskladnenej potraviny.

Indikátor alarmu zhasne, hneď ako je dosiahnutá nastavená teplota.

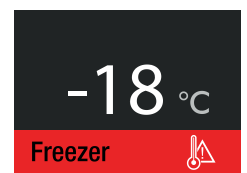

Vodný alarm



Prúdový alarm

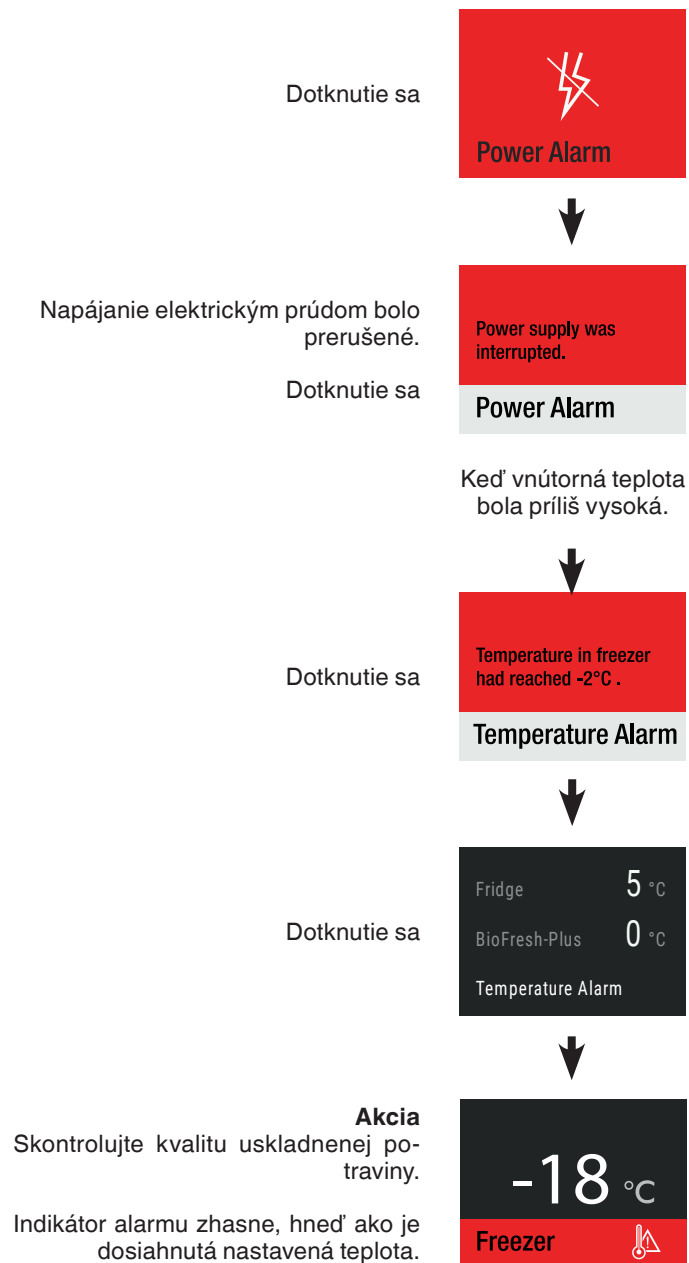

Alarm IceMaker

Dotknutie sa



Akcia
Kontaktujte služby zákazníkom a
oznámte zobrazený kód chyby.

Dotknutie sa



IceMaker je deaktivovaný.
Nie je potrebné preskladiť chladený
tovar.



V menu IceMaker naďalej signalizuje
chybu, kým nebude odstránená službou
zákazníkom.



Chyba spojenia

Dotknutie sa

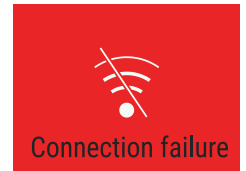

Akcia
Kontaktujte služby zákazníkom a
oznámte zobrazený kód chyby.

Dotknutie sa



Spojenie je deaktivované.
Nie je potrebné preskladiť chladený
tovar.



V menu sa chyba spojenia naďalej
signalizuje ako chyba, kým nebude
odstránená službou zákazníkom.

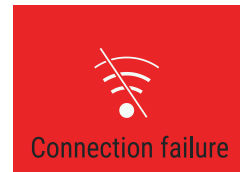

Vybavenie

Odkladacie plochy a zarážky dverí podľa potreby umiestnite vo výške nanovo.



OPATRNE!

Nebezpečenstvo poranenia a poškodenia.

Nepokúšajte sa odkladaciu plochu alebo zarážku dverí osadzovať s na nej položenými potravinami.

Osadzujte iba prázdnu odkladaciu plochu alebo prázdnu zarážku dverí.

Premiestnenie odkladacích plôch

Vybratie

Zdvihnite odkladaciu plochu a vyberte ju.

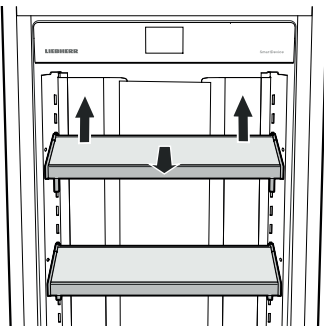

Vloženie

Háčky odkladacej plochy vložte v želanej výške do otvorov zaskakovacej koľajnice a zatlačte nadol.

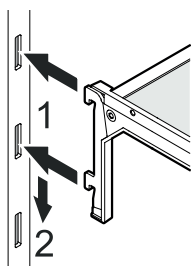

Premiestnenie zarážky dverí

Vybratie

Zarážku dverí nadvihnite a vyberte.

Vloženie

Háčky zarážky dverí vložte v želanej výške do otvorov zaskakovacej koľajnice a zatlačte nadol.

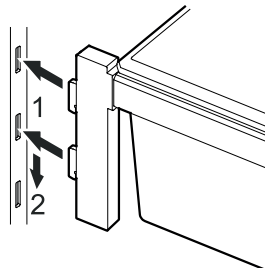
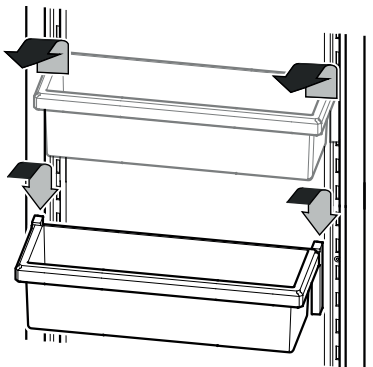

Držiak na fľaše

Fľaše je možné pri otváraní a zatváraní dverí chrániť pred prepadnutím.

Držiak na fľaše zasuňte do želanej polohy. Na pohyb chytajte vždy na prednej strane.

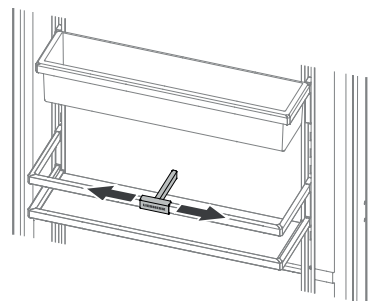

Odkladacia polička na fľaše

Odkladacia polička nad zásuvkami BioFresh sa môže používať na horizontálne uskladnenie fliaš.

Vyberte sklenenú dosku.

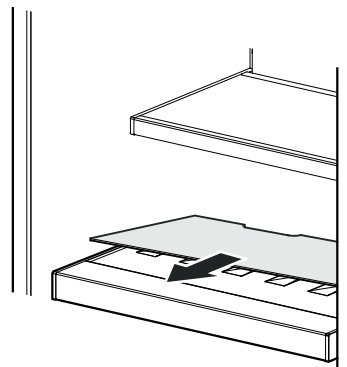

Upozornenie

Pri skladovaní vysokých fliaš (väčšie ako 230 mm) sa musí zarážka na fľaše premiestniť do vyššej polohy, aby sa zabránilo kolíziám.

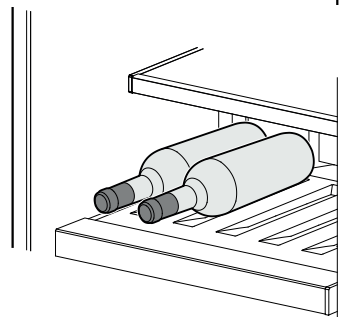

Dávkovač vody

Pohár zatlačte proti spodnej časti dávkovača. Horná časť sa pohne smerom von a do pohára tečie voda.

(max. čas 2 min → čas čakania pred opätovným použitím 4 min)

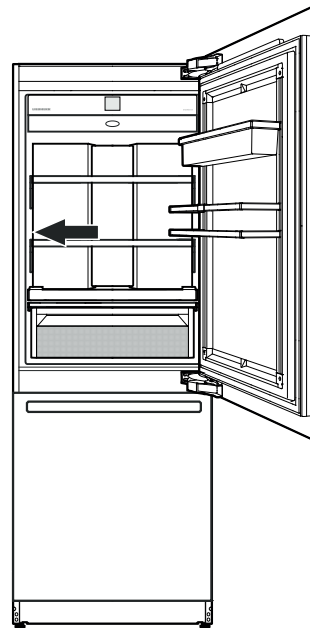
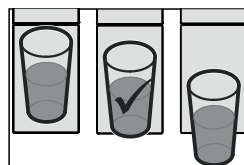
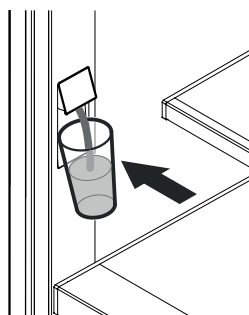

Upozornenie

Teplota vody závisí od nastavenia zariadenia a teploty prítoku vody.

Časť BioFresh-Plus

Nastavte teplotu časti BioFresh-Plus podľa druhu uskladnených potravín. Pozri kapitolu „Nastavenie teploty (Časť BioFresh-Plus)“.

Nastavte na 0 °C (výrobné nastavenie), aby bolo možné uskladniť ovocie, zeleninu, mäso, salámy alebo mliečne výrobky.

Nastavte na -2 °C, aby ste mohli uskladniť ryby alebo morské plody. Doba skladovania činí maximálne 3 dni.

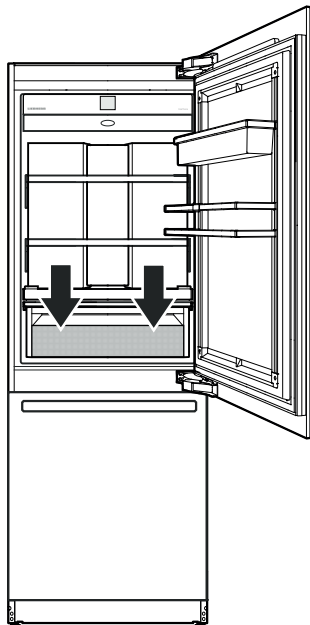

Upozornenia

- Vlhkosť vzduchu v priehradke je závislá od obsahu vlhkosti vložených chladených potravín, ako aj častosti otvárania.
- Stupeň čerstvosti a kvalita potravín sú rozhodujúce pre dobu skladovania.
- Nezabalené živočíšne a rastlinné potraviny skladujte oddelene, roztriedené do zásuvných priehradiek. Ak sa z priestorových dôvodov musia skladovať spolu, potom ich uskladnite zabalené! Rozličné druhy mäsa nedávajte priamo do vzájomného kontaktu, vždy ich oddel'te obalom; zabráni sa predčasnému pokazeniu v dôsledku prenosu zárodkov.
- Do časti BioFresh-Plus nepatria: tvrdý syr, zemiaky, zelenina citlivá na chlad ako uhorky, baklažány, avokáda, polozrelé paradajky, cuketa, všetko sladké ovocie citlivé na chlad ako ananás, banány, grapefruit, melóny, mango, papája atď.

Čistenie

⚠ VÝSTRAHA!

- Aby bolo možné zabrániť možným poraneniam v dôsledku zásahu elektrickým prúdom, pred čistením spotrebiča vytiahnite sieťovú zástrčku alebo vypnite poistku.
- Aby sa zabránilo poraneniam alebo škodám, na čistenie spotrebiča nepoužívajte žiadne parné čističe.
- Aby sa zabránilo skratom, pri čistení spotrebiča dávajte pozor na to, aby do elektrických komponentov nevníkla žiadna čistiaca voda. Nepoužívajte príliš mokrú špongiu ani utierku.

- Vyberte potraviny zo spotrebiča a uschovajte ich na chladnom mieste.
- Vypláchnutie, resp. vyčistenie systému vody po 5 dňoch bez použitia, pozri kapitolu „Menu Údržba“.
- Vyberte odkladacie plochy a zarážky dverí. Pozri kapitolu „Vybavení“.

- Vyberte zásuvky.

Zásuvky celkom vytiahnite, vzadu nadvíhnite a vyberte.

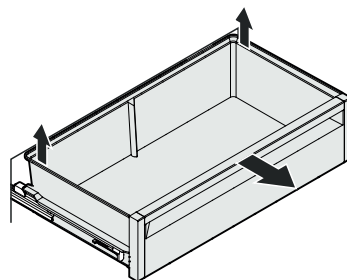

- Mraziacu priehradku dole na pravej a ľavej strane vytiahnite nahor (1). Nádobu zasuňte smerom dozadu (2). Nádobu postavte šikmo a vyberte ju (3).

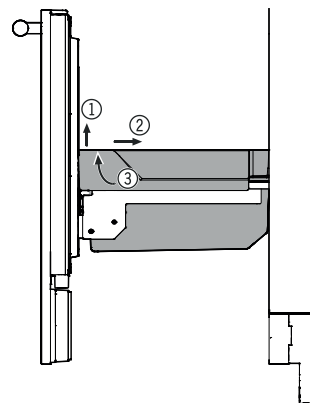

- Na vyčistenie sklenenej dosky v mraziacej priehradke sa musí odobrať najspodnejšia mraziaca priehradka.

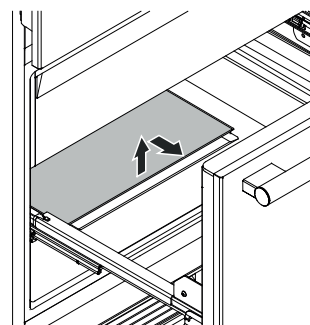

- Vnútrotný priestor a diely vybavenia vyčistíte vlažnou vodou so trochu prostriedku na umývanie.

Upozornenie

Nepoužívajte žiadne drhnuce/škrabajúce špongie, nekonzentované čistiace prostriedky a v žiadnom prípade čistiace prostriedky, resp. chemické prostriedky s obsahom piesku, chloridu alebo kyseliny.

- Vyťahovacie koľajnice čistíte iba s mierne navlhčenou utierkou.

Upozornenie

Čistiaca voda sa nesmie dostať do vedení koľajníc.

- Všetko utrite handrou dosucha.
- Nepoškodte alebo neodstráňte typový štítok vo vnútri spotrebiča - je dôležitý pre služby zákazníkom.

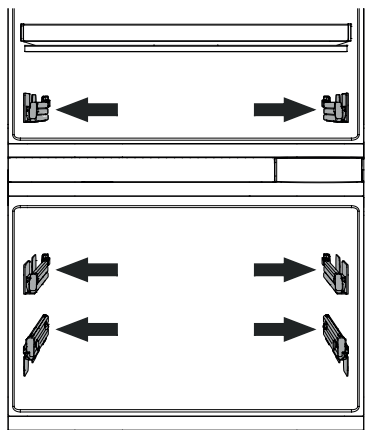

- Vložte zásuvky.

Vyťahovacie koľajnice celkom vytiahnite. Zásuvu nasadte na koľajnice a celkom ju zasuňte.

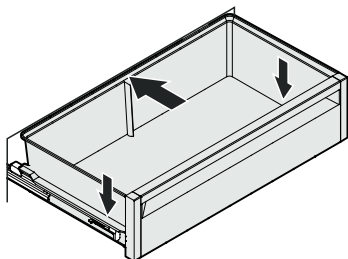

- Všetky diely opäť nasadte a vložte znova potraviny. Pozri kapitolu „**Vybavení**“.
- Zapnite spotrebič.

Menu Údržba

Údržba sa môže vykonať nezávisle od zadaných pravidelných intervalov. Menu Údržba obsahuje nasledujúce kroky.

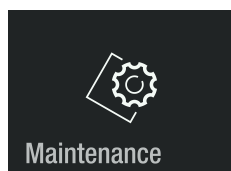

Kompletné čistenie
Na úplnú údržbu spotrebiča.

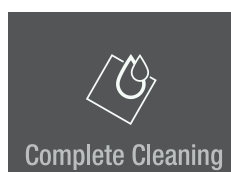

→ Please replace water and air filters.
Hold to continue.

→ Please run 1.5L of water through the dispenser.
Hold to reset timer.

→ Clean vent grill in the plinth of your appliance.

Čistenie dávkovača vody
Na prerušenie zásobovania vodou treba vyčistiť výpusť dávkovača vody.



→ Please clean water dispenser.
Hold to activate water dispenser.

Nový vodný filter
Na oplachovanie a vynulovanie intervalu údržby.



→ Please replace water filter.
Hold To continue.

→ Please run 1.5L of water through the dispenser.
Hold to reset timer.

Nový vzduchový filter
Na vynulovanie intervalu údržby.

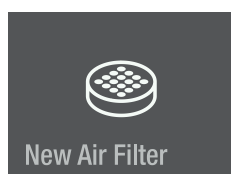

→ Please replace air filter.
Hold to reset timer.

Čistenie oplachovania
Na oplachovanie dávkovača vody, keď nebol používaný dlhšie časové obdobie.

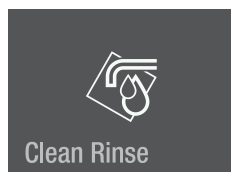

→ Please run 1.5L of water through the dispenser.

Späť k hlavnému menu.

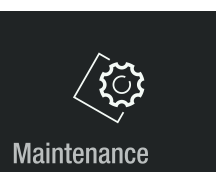
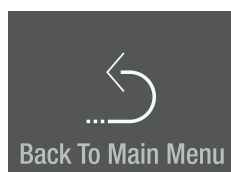

Údržba

Nový vodný filter

Zabudovaný vodný filter zachytáva usadeniny vo vode a redukuje chlórú chuť.

Upozornenie

Aby bolo možné zabrániť zníženiu prietoku vody dávkovača vody, mal by sa vodný filter vymeniť minimálne v uvedených intervaloch údržby.

Pri citelnom znížení prietoku by sa mal vodný filter vymeniť skôr.

Upozornenie

Pri odoberaní alebo vkladaní filtra nie je potrebné vypínať prívod vody.

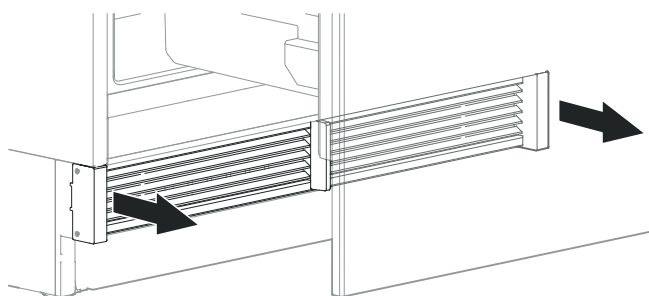

Odoberte vetraciu mriežku.

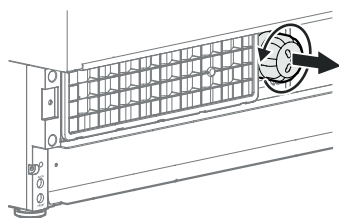

Otočte vodný filter proti smeru hodinových ručičiek a vyberte ho.

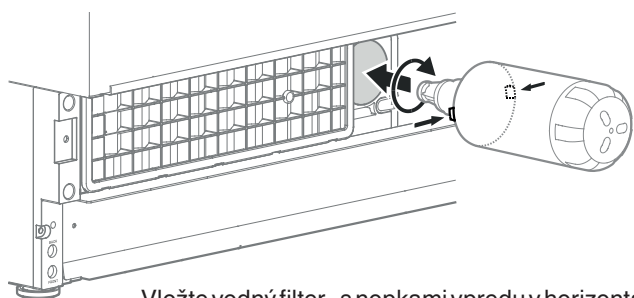

Vložte vodný filter - s noppami vpredú v horizontálnej polohe - až na doraz a otočte ho v smere hodinových ručičiek, až zaskočí.

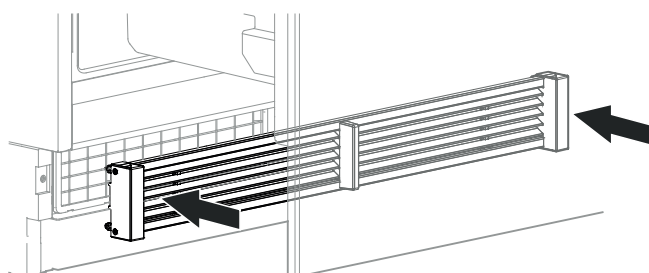

Namontujte vetraciu mriežku.

Dotknutie sa



Stlačte na cca 2 sekundy

Please replace water filter. Hold To continue.



Stlačte na cca 2 sekundy

Please run 1.5L of water through the dispenser. Hold to reset timer.

Cez dávkovač vypláchnite cca 1,5l vody a zlikvidujte ju.

Časové obdobie na výmenu vodného filtra sa vynuluje.

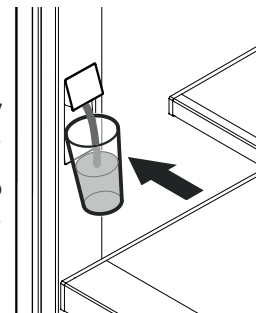

Posuňte trikrát smerom doľava.

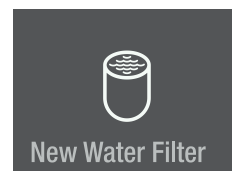

Na opustenie menu sa ho dotknite.

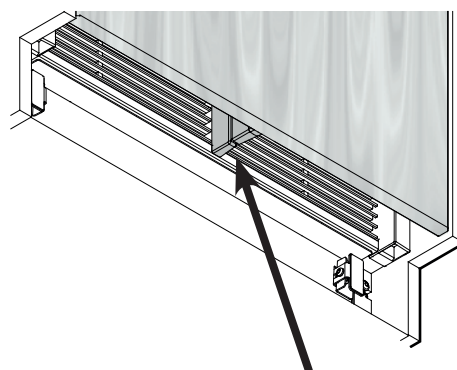
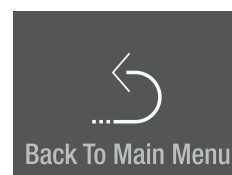

Skontrolujte, či medzi oddeľovačom vzduchu spotrebiča a oddeľovačom vzduchu dverí nie je žiadna štrbina.

Upozornenie

Pri nesprávnej montáži vetracej mriežky vzniká štrbina.

Čistenie dávkovača

Otvor dávkovača a okolie sa môže vyčistiť bez toho, aby sa odpojil prístroj od elektrickej siete.

Dotknutie sa



Správa

Please clean water dispenser.
Hold to activate water dispenser.

Zásobovanie vodou je teraz prerušené.

- Spodnú časť dávkovača zatlačte dovnútra tak, aby horná časť vyčnievala.
- Vyčistite výtok vody a okolie.
- Spodnú časť dávkovača pustite.

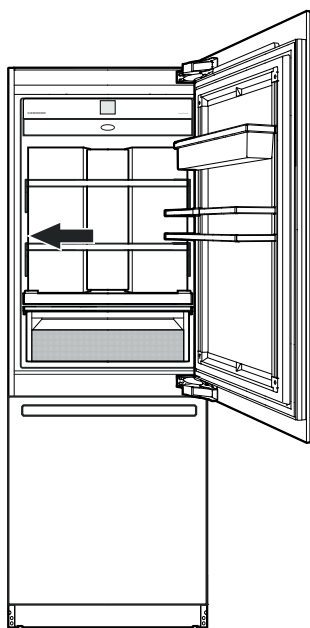

Stlačte na cca 2 sekundy

Please clean water dispenser.
Hold to activate water dispenser.



Dávkovač vody je znova pripravený na prevádzku.



Keď prítok vody nie je rovnomerný, musí sa perlátor vymeniť (pozri kontaktné údaje na zadnej strane tohto návodu).

Nový vzduchový filter

Vzduchový filter absorbuje zápachy zvnútra prístroja. Mal by sa vymieňať minimálne v uvedených intervaloch údržby.

Dotknutie sa

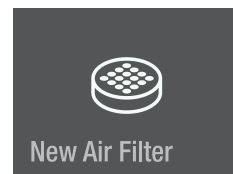

Správa

Please replace air filter.
Hold to reset timer.

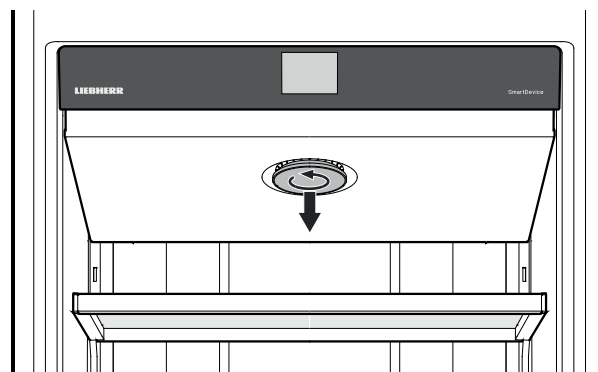

Otočte kryt proti smeru hodinových ručičiek a vyberte ho.

Otočte vzduchový filter proti smeru hodinových ručičiek a vyberte ho.

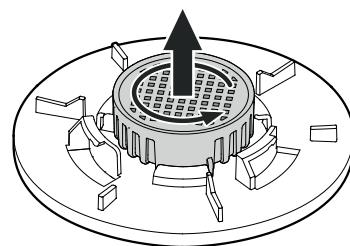

Vložte nový vzduchový filter a zatočte ho v smere hodinových ručičiek, až zaskočí.

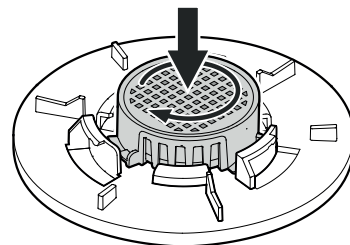

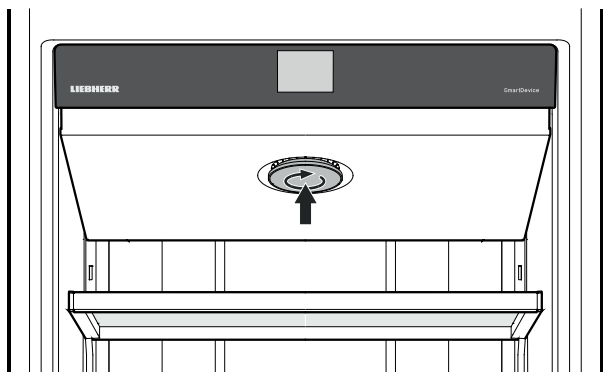

Nasaďte kryt a zatočte ho v smere hodinových ručičiek, až zaskočí.

Stlačte na cca 2 sekundy
Interval údržby pre výmenu vzduchového
filtra sa vynuluje.

Please replace air filter.
Hold to reset timer.

Posuňte dvakrát smerom doľava.



New Air Filter

Na opustenie menu sa ho dotknite.



Back To Main Menu

Čistenie oplachovania

Keď dávkovač vody nebol používaný jeden týždeň alebo dlhšie, vypláchnite potrubie.

Dotknutie sa



Clean Rinse

Správa

Please run 1.5L of water
through the dispenser.

Cez dávkovač vypláchnite cca 1,5l vody
a zlikvidujte ju.

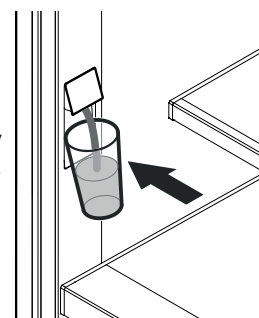

Stlačte na cca 2 sekundy

Please run 1.5L of water
through the dispenser.

Posuňte smerom doľava.



Clean Rinse

Na opustenie menu sa ho dotknite.



Back To Main Menu

Čistenie prachového filtra

Prachový filter v oblasti sokla vyčistite minimálne v uvedených intervaloch údržby.

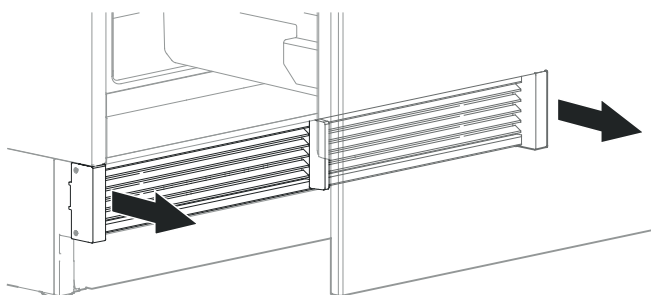

Odoberte vetraciu mriežku.

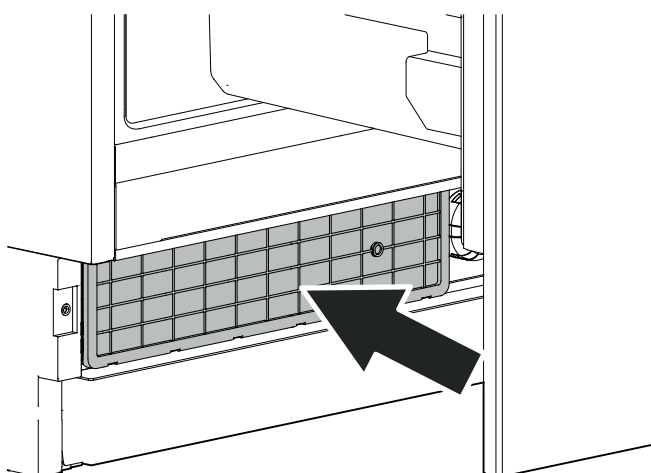

Prachový filter vyčistite vysávačom.

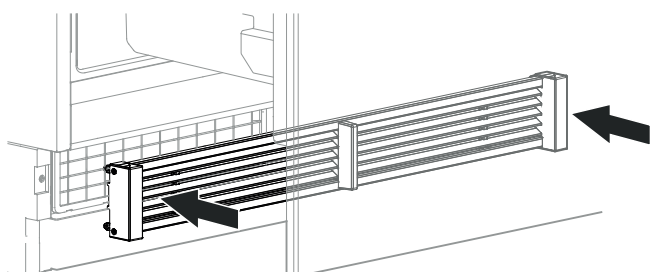

Namontujte vetraciu mriežku.

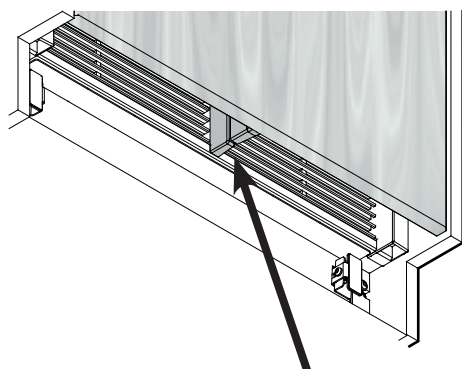

Skontrolujte, či medzi oddelovačom vzduchu spotrebiča a oddelovačom vzduchu dverí nie je žiadna štrbina.

Upozornenie

Pri nesprávnej montáži vetracej mriežky vzniká štrbina.

Prídavné funkcie

Prispôsobenie teploty BioFresh
Prispôsobenie teploty BioFresh-Plus
Nastavenie tlaku vody
Riadenie ohrevu (iba ECBN 9673)
Manuálne aktivovanie funkcie odmrázovania
Vynulovanie na výrobné nastavenie
Režim DemoMode

Dotknutie sa

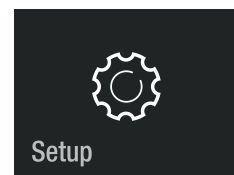

Posuňte smerom doprava.

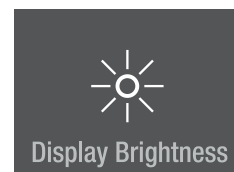

Stlačte na cca 2 sekundy

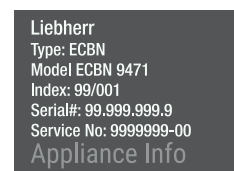

Posuňte smerom doľava alebo doprava.
Zadajte kód **151**.
Ak sa zadá nesprávny kód, zobrazenie sa zmení späť na informácie o spotrebiči.

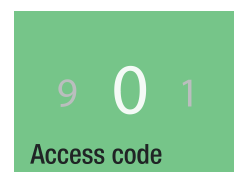

Navigujte cez menu.

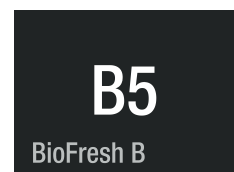

Prispôsobenie teploty BioFresh (pravá strana zásuvky)

Teplota v zásuvke sa udržiava konštantne na cca 0 °C. Môže sa nastaviť trochu teplejšie alebo chladnejšie.

**OPATRNE!**

Pri hodnotách B4 - B1 môže teplota v priehradkách klesnúť pod 0 °C. Potraviny môžu zmrznúť.

Upozornenie

Nezvyšujte ani neznižujte o viac ako jeden krok. Skontrolujte teplotu v časti BioFresh-Plus v nasledujúcich dňoch. Ak táto ešte vždy nie je ako želaná, hodnotu zvýšte alebo znížte ešte raz o jeden krok.

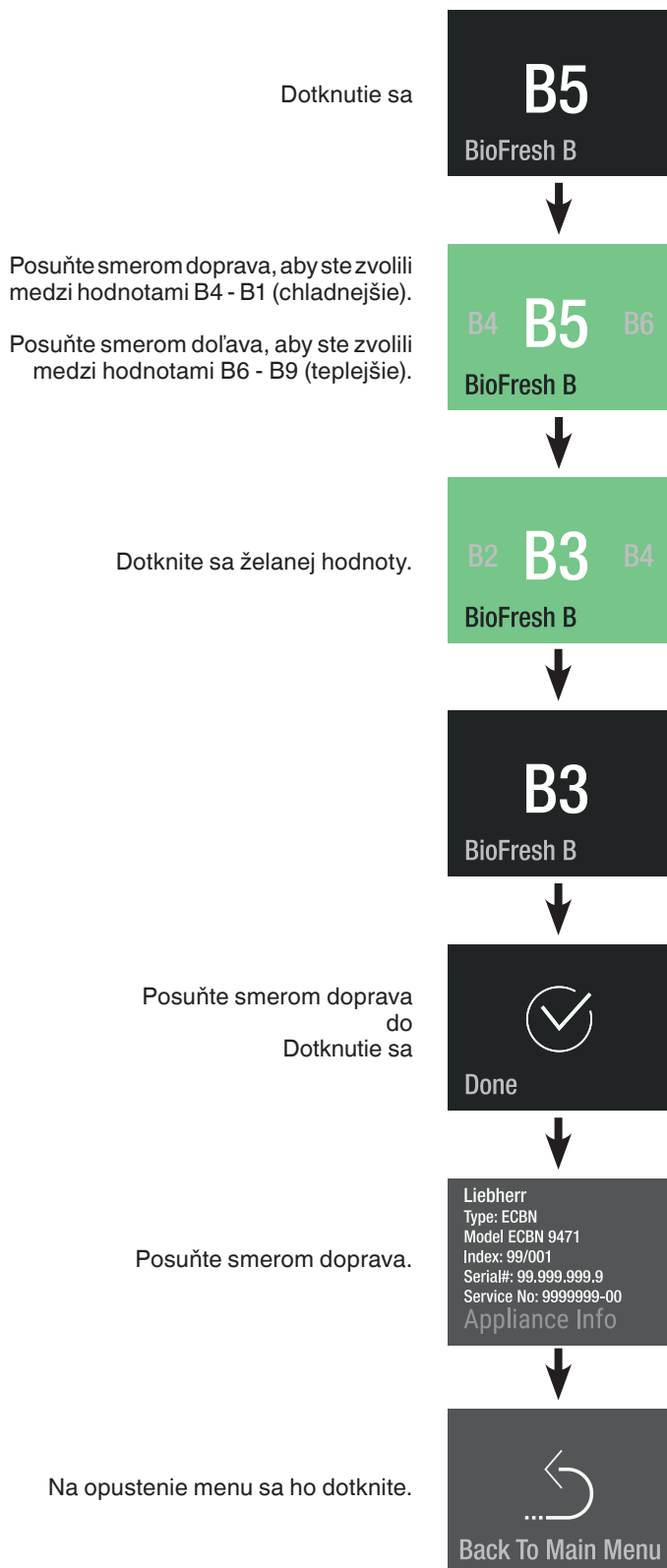
**Prispôsobenie teploty BioFresh-Plus (ľavá strana zásuvky)**

Teplotu v zásuvke je možné voliť medzi 0 °C a -2 °C. Obidva pevné nastavenia teploty sa môžu vždy nastaviť na trochu teplejšie alebo chladnejšie.

Upozornenie

Nezvyšujte ani neznižujte o viac ako jeden krok. Skontrolujte teplotu v časti BioFresh-Plus v nasledujúcich dňoch. Ak táto ešte vždy nie je ako želaná, hodnotu zvýšte alebo znížte ešte raz o jeden krok.

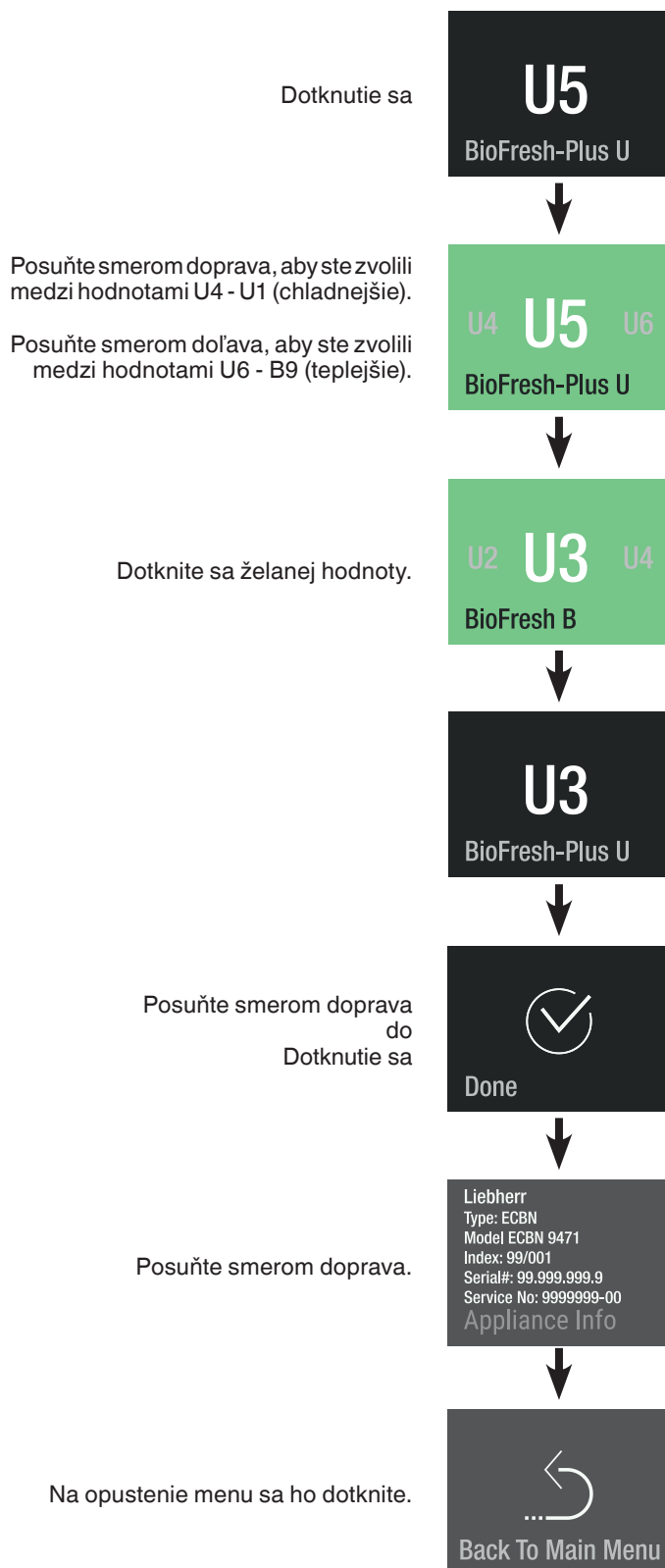

Tlak vody

Ak sú kocky ľadu vyrábané prostredníctvom IceMaker príliš malé (prvé dávky sú vždy menšie), môže sa nastaviť prietokové množstvo vody.

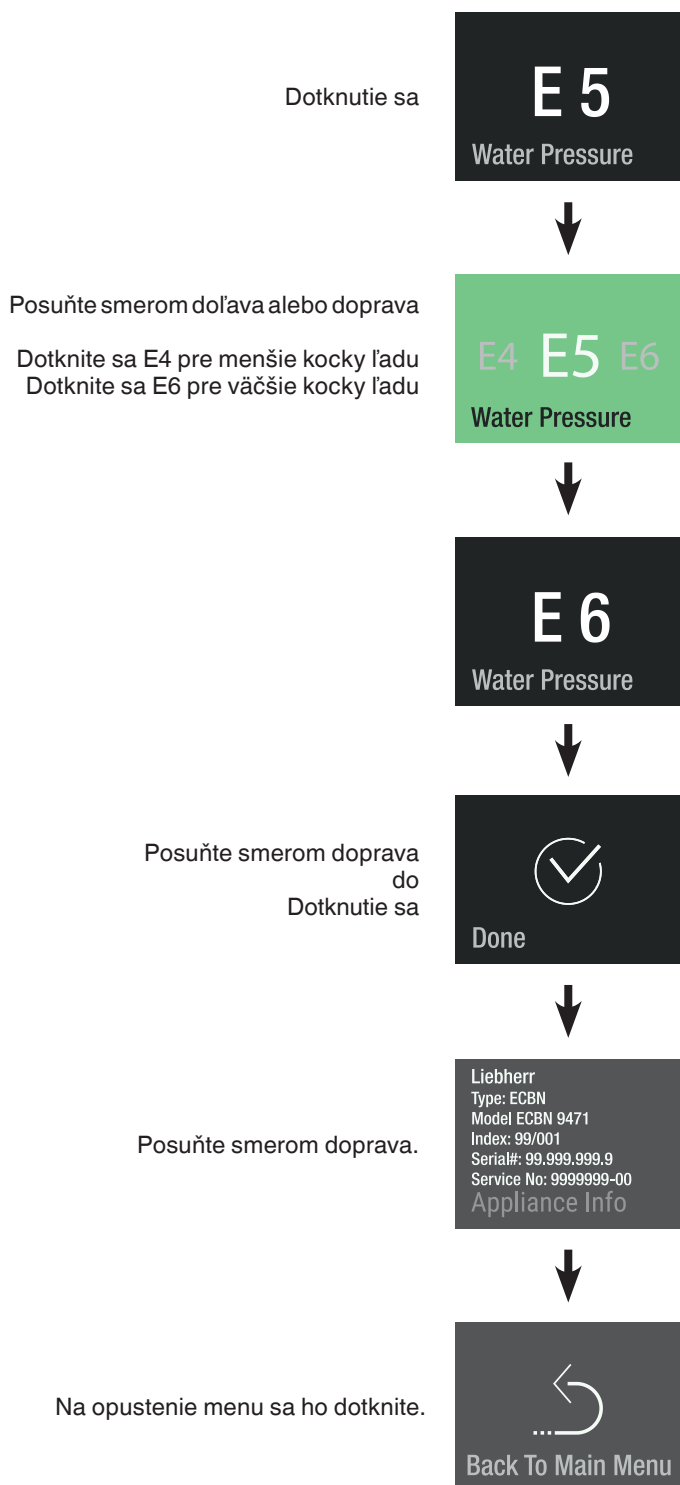

Upozornenie

Nezvyšujte viac ako o jeden krok. Keď je nastavená hodnota príliš vysoká, môže miska na kocky ľadu spotrebiča IceMaker pretieť.

V nasledujúcich dňoch skontrolujte veľkosť kociek ľadu. Keď sú kocky ľadu ešte stále menšie ako je to želané, zvýšte hodnotu ešte raz o jeden krok.

Riadenie ohrevu (iba ECBN 9673)

Keď sa na tesnení dverí chladiacej časti tvorí kondenzovaná voda, môže sa táto odstrániť aktivovaním ohrevu tesnenia.

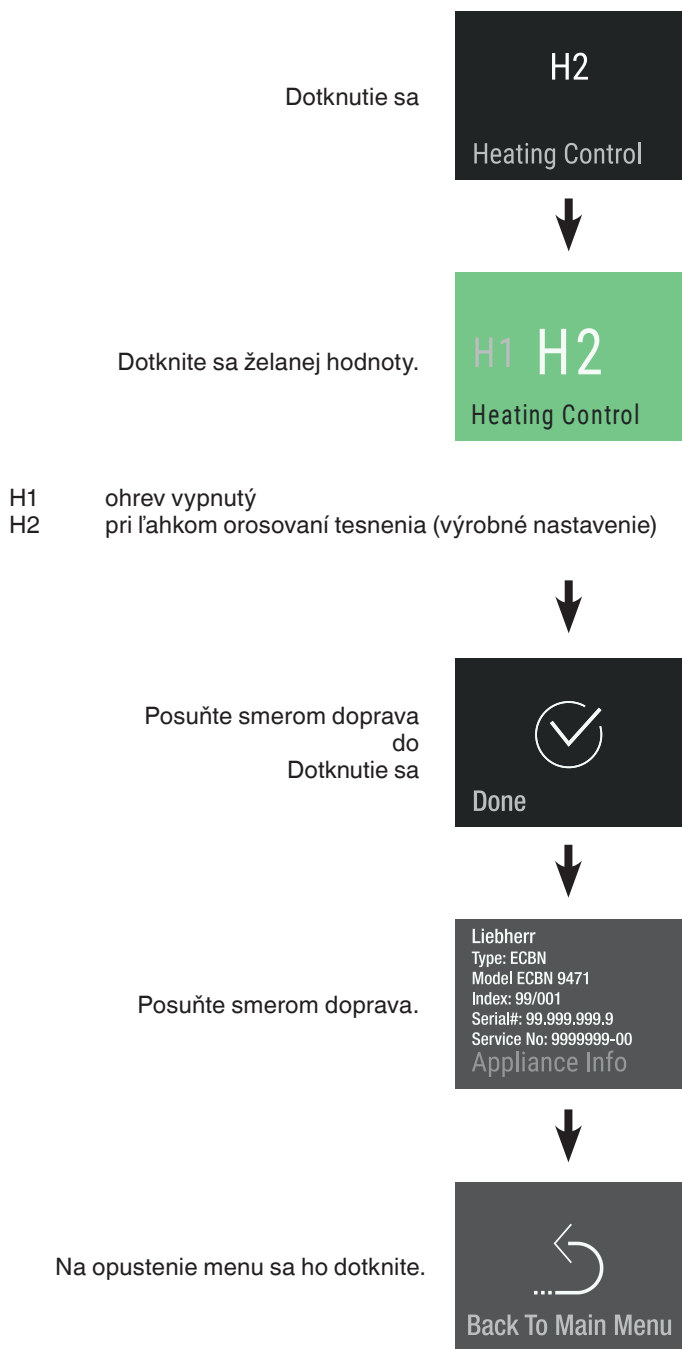

Manuálne odmrazovanie

Spotrebič sa automaticky odmrazí. Na servisné aplikácie sa musí funkcia odmrazovania aktivovať manuálne.

Mraziaca časť

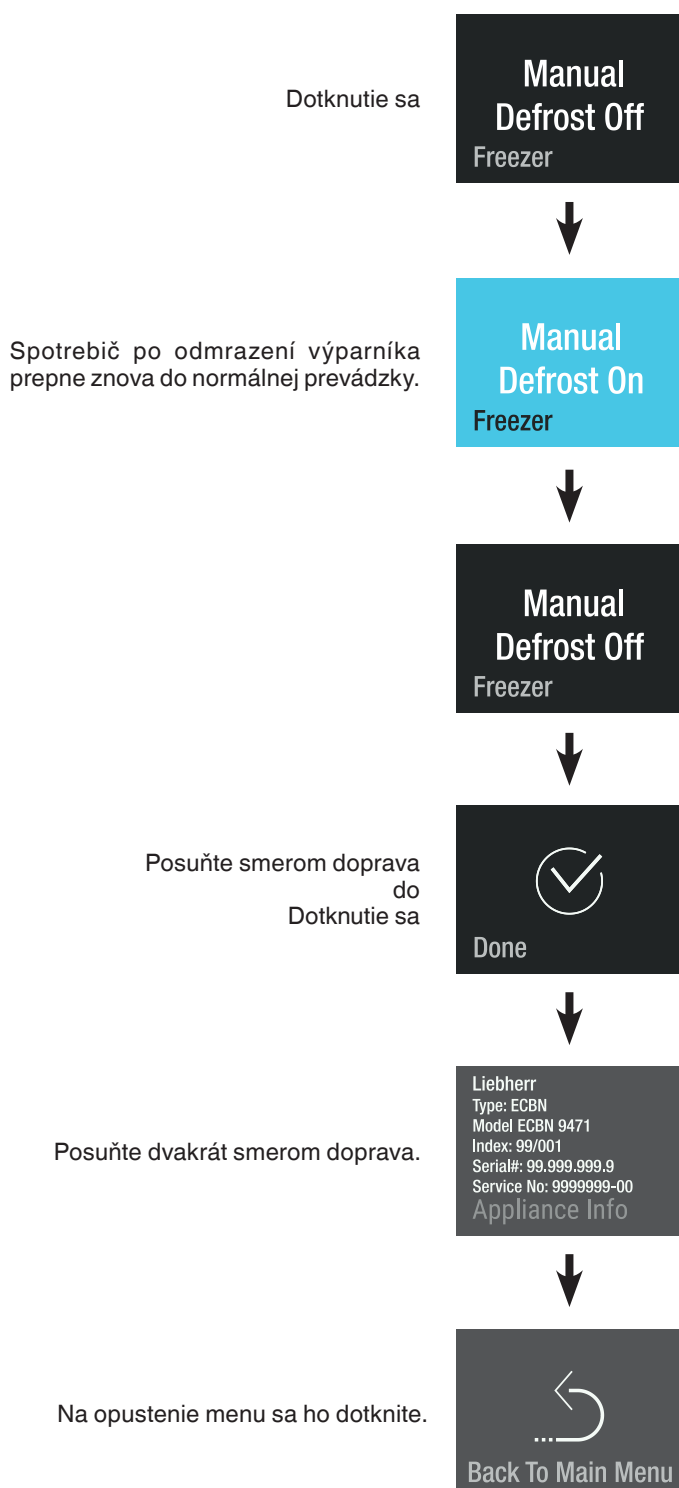

Chladiaca časť

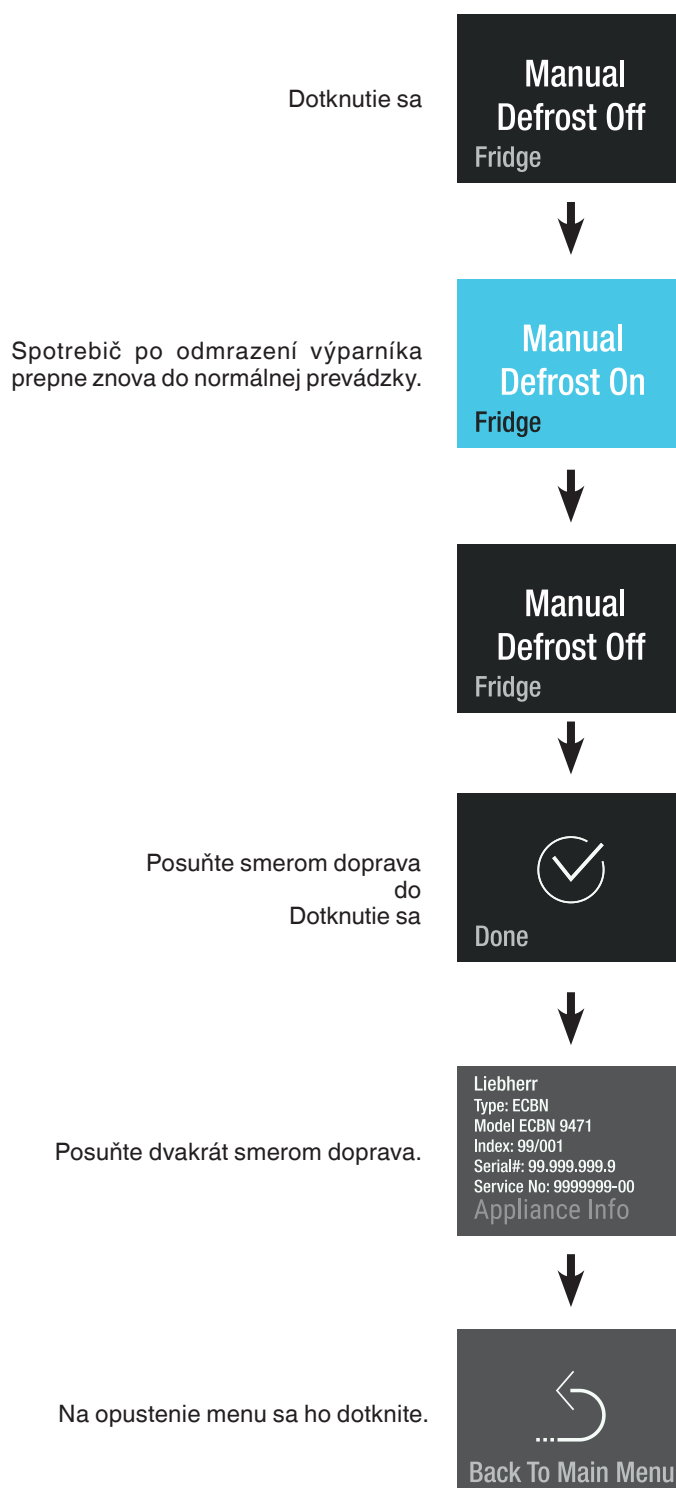

Vynulovanie

Pomocou tejto funkcie sa môže elektronické riadenie vynulovať na výrobné nastavenia.

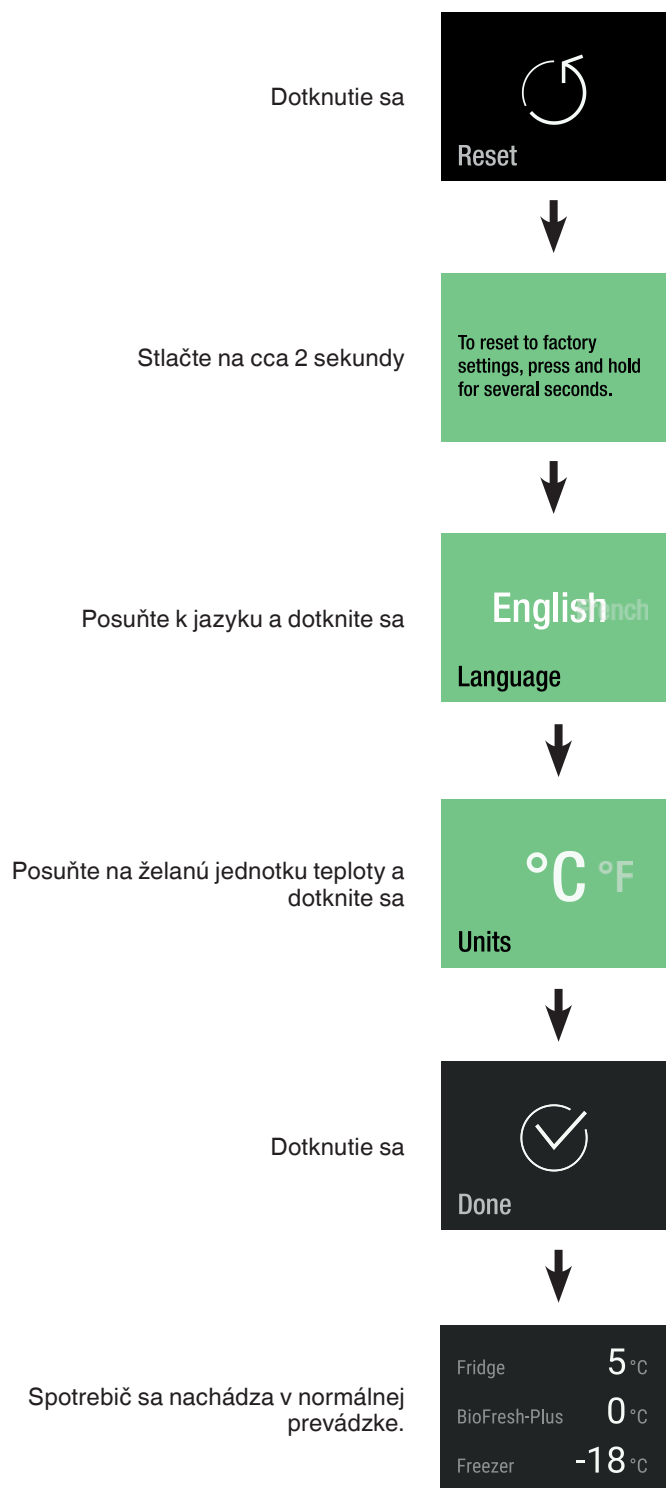

DemoMode

Režim DemoMode sa dá aktivovať, aby bolo možné spotrebič prezentovať na výstavách alebo v predajných priestoroch ako v normálnej prevádzke.

Aktivácia režimu DemoMode



Deaktivácia režimu DemoMode

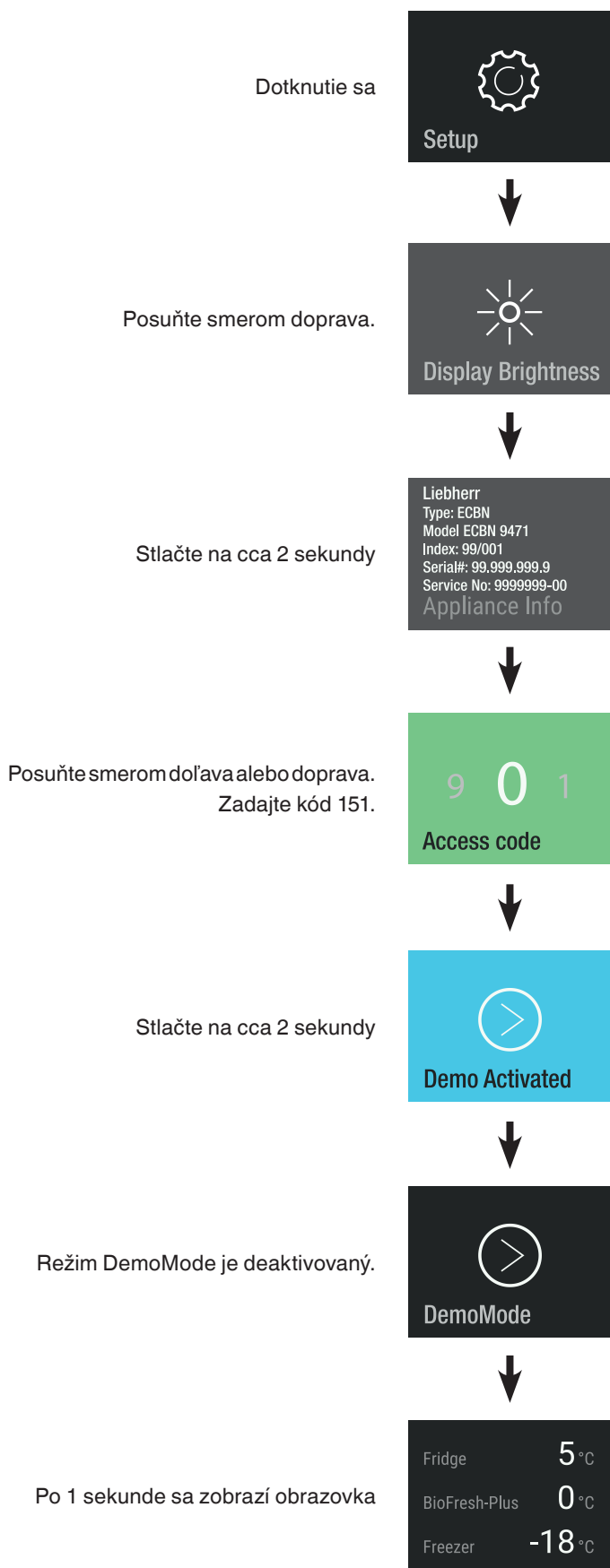

Šetriť energiu

- Dbajte vždy na dobré vetranie. Vetracie otvory, resp. vetraciu mriežku nezakrývajte.
- Vzduchovú štrbinu ventilátora udržiavajte vždy voľnú.
- Spotrebič nepostavíte na miesto s priamym slnečným žiarením, vedľa sporáka, kúrenia, alebo na podobné miesto.
- Spotreba energie je závislá od podmienok inštalácie spotrebiča, napr. od teploty okolia.
- Spotrebič otvárať podľa možnosti iba na krátku dobu.
- Potraviny skladovať roztriedené.
- Všetky potraviny dobre zabaliť a zakryť. Vyvarovať sa tvorby námrazy.
- Teplé jedlá vložiť do spotrebiča, až keď vychladnú na teplotu miestnosti.
- Hlboko zmrazené potraviny rozmraziť v chladiacom priestore.
- Pri dlhších dovolenkách vyprázdniť chladiacu časť a vypnúť ju.

Porucha

Nasledujúce poruchy môžete odstrániť sami kontrolou možných príčin:

- Spotrebič nebeží.** Skontrolujte, či
- je spotrebič zapnutý,
 - je zásuvka správne zastrčená v zástrčke,
 - je poistka zástrčky v poriadku.

Zvuk spotrebiča je príliš hlasitý. Skontrolujte, či

- stojí spotrebič pevne na podlahe,
- vedľa stojaci nábytok alebo predmety nie sú uvádzané chladiacim agregátom do vibrácií. Zohľadnite, že zvukom prúdenia chladiaceho okruhu sa nedá predísť.

Teplota nie je dostatočne nízka. Skontrolujte

- nastavenie teploty podľa odseku „Nastavenie teploty“, či nebola nastavená nesprávna teplota;
- či neboli príp. vložené príliš veľké množstvá čerstvých potravín;
- či separátne vložený teplomer ukáže správnu hodnotu teploty.
- Je vetranie spotrebiča v poriadku?
- Je miesto postavenia spotrebiča príliš blízko k nejakému zdroju tepla?

Keď sa nebude jednať o niektorú z vyššie uvedených príčin a Vy nedokážete poruchu odstrániť, potom sa obráťte na najbližšie služby zákazníkom. Uďte týmto typové označenie spotrebiča (1), servisné číslo (2) a sériové číslo (3) typového štítku.

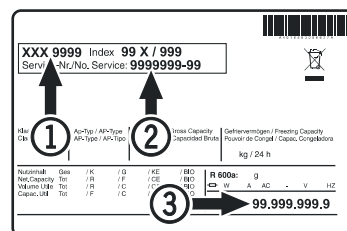

Umiestnenie typového štítku nájdete v kapitole „Popis spotrebiča“.

Odstavenie z prevádzky

Keď má byť spotrebič odstavený na dlhšiu dobu z prevádzky: Deaktivujte IceMaker, ako je opísané v kapitole "Vypnutie Ice-Maker".

vypnúť spotrebič, vytiahnuť sieťovú zástrčku zo zásuvky, alebo vypnúť popr. vyskrutkovať priradenú poistku.

Spotrebič očistiť a dvere nechať otvorené, aby sa predišlo vytváraní zápachu.

Spotrebič zodpovedá patričným bezpečnostným predpisom, ako i EÚ smerniciam 2014/35/EÚ, 2014/30/EÚ, 2009/125/ES a 2011/65/EÚ.



Liebherr Hausgeräte Lienz GmbH

Dr.-Hans-Liebherr-Strasse 1

A-9900 Lienz

Österreich

www.liebherr.com