

**Istruzione d'uso**  
Climatizzatore per sigari  
Pagina 82



## **Grazie per la fiducia.**

Congratulazioni per l'acquisto di questo climatizzatore per sigari. Con questo prodotto Lei ha scelto un apparecchio di prima categoria che convince per il perfetto comfort di utilizzo, l'affidabilità esemplare e la qualità superiore.

## **Umidità ottimale e temperatura ottimale hanno la massima priorità.**

Gli umidificatori migliori devono garantire un'umidità relativa dell'aria sempre costante nel contenitore interno. Gli esperti richiedono in questo contesto un'umidità relativa del 68-75% a una temperatura interna di 16-20 °C. A queste condizioni climatiche si diffondono degli aromi tipici dei sigari, se ne favorisce l'accensione e aumenta il piacere e il gusto del loro consumo. Il climatizzatore per sigari Liebherr garantisce un'umidità dell'aria e una temperatura, entrambe costanti e regolabili, in modo indipendente l'una dall'altra.

## **Naturalmente legno di cedro spagnolo.**

Per l'allestimento interno del climatizzatore per sigari Liebherr si utilizza legno di cedro spagnolo. Questo materiale pregiato trova impiego nelle griglie in legno e nelle scatole di presentazione. L'uso del legno di cedro spagnolo è dettato dal fatto che garantisce un clima regolare nel contenitore interno, agevola il processo di maturazione dei sigari e influisce in modo straordinario sull'aroma unico dei sigari di prima categoria.

## **Database EPREL**

Dal 1° marzo 2021 i dati relativi alla classe di consumo energetico e ai requisiti della progettazione ecocompatibile sono disponibili nel database europeo dei prodotti (EPREL). Il database dei prodotti è consultabile al seguente link <https://eprel.ec.europa.eu/>. Viene richiesto di inserire l'identificativo del modello. L'identificativo del modello è riportato sulla targhetta di identificazione

## Indice

## Pagina

Posizionamento.....	84
Campo d'impiego dell'apparecchio.....	84
Dimensioni dell'apparecchio .....	84
Requisiti elettrici.....	85
Elementi di controllo e di servizio .....	85
Messa in funzione.....	86
Impostare la temperatura.....	86
Regolare l'umidità dell'aria .....	87
Illuminazione.....	87
Segnale acustico .....	88
Elementi di controllo.....	88
Modo di programmazione.....	89
Dotazioni.....	91
Varianti dell'allestimento interno.....	92
Pulizia.....	94
Guasti .....	95
Indicazioni ed avvertenze per la sicurezza .....	96
Indicazioni per lo smaltimento.....	97
Montaggio sulla parete.....	97
Mettere fuori servizio .....	97

## Panoramica apparecchio e dotazioni

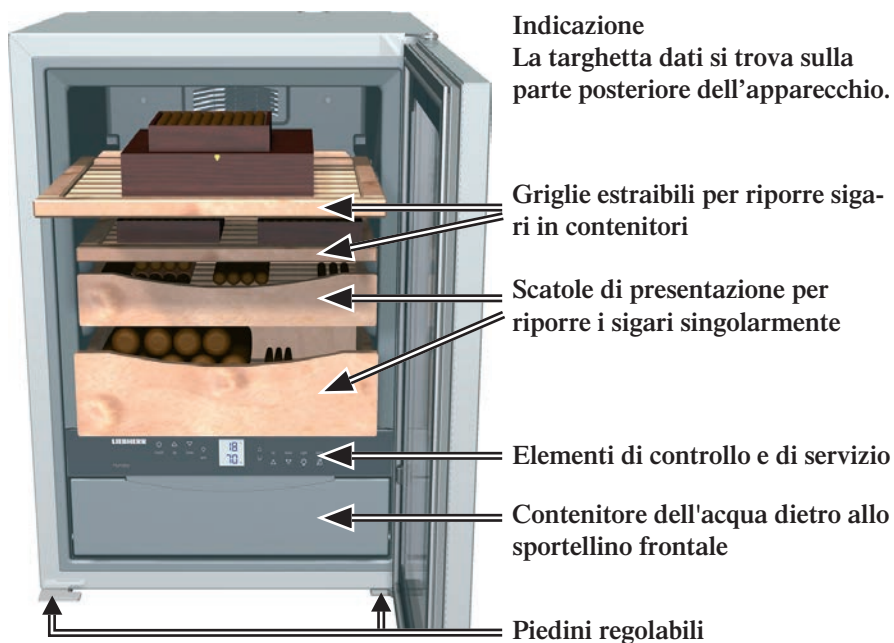

## Posizionamento

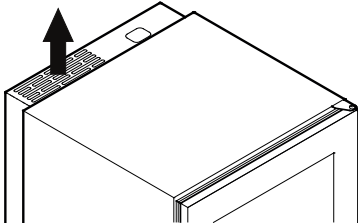
- Evitare il posizionamento dell'apparecchio in aree direttamente esposte ai raggi del sole, accanto al forno, al riscaldamento e similari.
- Il pavimento del luogo di installazione deve essere uniforme e piano. Compensare eventuali irregolarità, registrando i piedini regolabili.
- Non coprire le griglie o i fori di aerazione. → 
- In conformità alla norma EN 378, il locale di installazione dell'apparecchio deve avere un volume di 1 m<sup>3</sup> per 8 g di refrigerante R 600a, affinché in caso di perdita del circuito raffreddante non possa avere origine una miscela infiammabile di gas e aria nei locali di installazione dell'apparecchio. L'indicazione della quantità del liquido refrigerante è riportata sulla targhetta dati dell'apparecchio.
- L'apparecchio è predisposto per il funzionamento a temperature ambiente limitate, in base alla classe climatica di appartenenza. Le temperature indicate devono essere scrupolosamente osservate!  
L'apparecchio quindi ha una classe climatica designata: N = da +16 °C a +32 °C.
- Se due apparecchi sono posti uno accanto all'altro, occorre lasciare una distanza di 50 mm, altrimenti si forma condensa nello spazio intermedio.

## Humedad del aire en el lugar de emplazamiento

Per garantire un perfetto funzionamento dell'apparecchio, l'umidità dell'aria nel luogo di installazione deve essere dell'80% al massimo. In caso di valori più elevati, il comando elettronico emette messaggi di anomalia.

## Campo d'impiego dell'apparecchio

L'apparecchio è studiato esclusivamente per riporre e conservare sigari.

L'apparecchio non è idoneo alla conservazione e refrigerazione di medicinali, plasma sanguigno, preparazioni di laboratorio o sostanze e prodotti simili in base alla Direttiva sui Dispositivi Medici 2007/47/CE.

Un uso improprio dell'apparecchio può provocare danni ai prodotti conservati o il loro deterioramento.

Inoltre l'apparecchio non è idoneo all'esercizio in aree a rischio di esplosione.

## Dimensioni dell'apparecchio

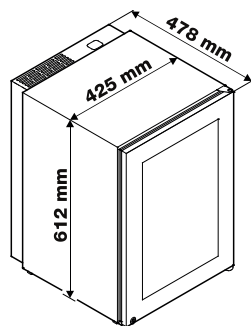

## Collegamento elettrico

L'apparecchio funziona solo a corrente alternata. La tensione e la frequenza ammesse sono indicate sulla targhetta dati.

La presa deve essere sia messa a terra in modo regolamentare che protetta elettricamente. La corrente di azionamento del fusibile deve essere compresa tra 10 A e 16 A.

**La presa non deve trovarsi dietro all'apparecchio e deve essere facilmente raggiungibile.**

Non collegare l'apparecchio con una prolunga o una presa multipla.

Non utilizzare invertitori per impianti ad isola (conversione di corrente continua in corrente alternata o corrente trifase) o connettori a risparmio energetico. Pericolo di danni per l'elettronica!

## Elementi di controllo e di servizio

Il pannello comandi elettronico si avvale della "tecnologia a tasti capacitativi".

Ogni funzione può essere attivata toccando il rispettivo simbolo.

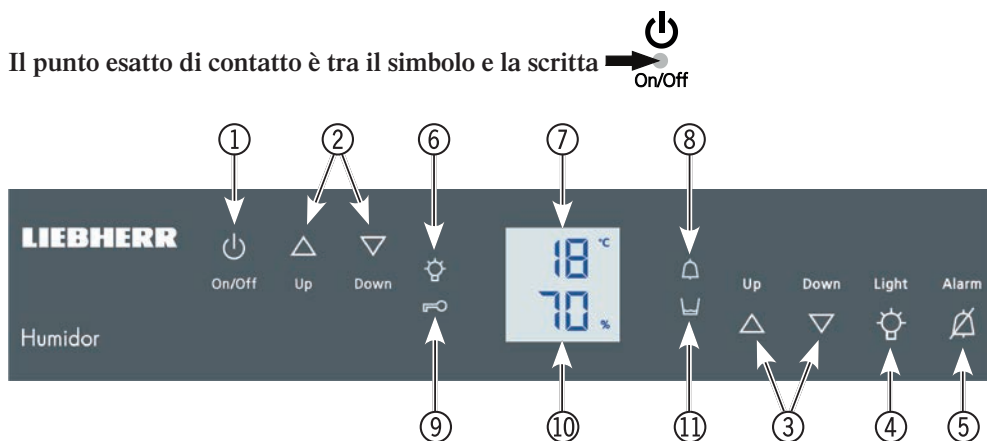

- ① Apparecchio ON/OFF
- ② Tasti di regolazione della temperatura (impostazione della temperatura interna)
- ③ Tasti di regolazione dell'umidità (impostazione dell'umidità del vano interno)
- ④ Illuminazione interna ON/OFF
- ⑤ Tattazione allarme
- ⑥ LED illuminazione interna ON
- ⑦ Display temperatura
- ⑧ LED allarme (lampeggia in condizioni di esercizio non ammesse)
- ⑨ LED sicurezza bambini
- ⑩ Display umidità dell'aria
- ⑪ LED riempimento contenitore dell'acqua

## Messa in funzione

Prima di mettere in funzione l'apparecchio, riempire l'apposito contenitore dell'acqua con 1 litro di acqua distillata.

### Utilizzare solo acqua distillata!

Ribaltare completamente verso il basso, lo sportellino frontale e, se necessario, spingerlo nell'apparecchio fino all'arresto. Sollevare leggermente il contenitore dell'acqua, estrarlo e riempirlo.

Inserire di nuovo il contenitore fino all'arresto. Estrarre lo sportellino frontale fino all'arresto e ribaltarlo di 90° verso l'alto.

### Inserimento

Premere il tasto On/Off, l'indicazione sul display lampeggia.

L'apparecchio impiega 24 ore per raggiungere il clima (temperatura, umidità) impostato per la conservazione dei sigari.

L'impostazione di fabbrica è +18 °C di temperatura e 70% di umidità dell'aria.

### Disinserimento

Premere il tasto On/Off per 3 secondi, l'indicazione sul display si spegne.



## Impostare la temperatura

### Abbassare la temperatura/più freddo

Premere il corrispondente tasto d'impostazione Down.

### Aumentare la temperatura/più caldo

Premere il corrispondente tasto d'impostazione Up.

- Il valore d'impostazione lampeggia nel display durante l'impostazione della temperatura.
- Ca. 5 sec. dopo aver premuto il tasto per l'ultima volta, l'elettronica commuta automaticamente e viene indicata la reale temperatura interiore. La temperatura può essere impostata tra +16 °C e +20 °C.



# Regolare l'umidità dell'aria

## Ridurre l'umidità dell'aria

Premere il tasto Down.

## Aumentare l'umidità dell'aria

Premere il tasto Up.

- Il valore d'impostazione lampeggia durante la regolazione.

- Ca. 5 sec. dopo aver premuto il tasto per l'ultima volta, viene indicata l'umidità dell'aria effettiva nel vano interno.



Il campo di regolazione dell'umidità dell'aria è compreso tra il 68% e il 75%.

Una misurazione molto precisa dell'umidità dell'aria richiede un impianto di sensori di alta qualità come quello integrato nei nostri apparecchi. Le misurazioni realizzate con gli igrometri possono dare valori di umidità che si discostano dall'indicazione dell'umidificatore. Ciò può essere conseguente a una tecnica di misurazione imprecisa o al posizionamento del sensore nell'apparecchio.

L'apertura dello sportello o il riporre sigari freschi influisce sull'umidità presente nell'apparecchio. Anche in questo modo si possono determinare deviazioni nell'indicazione dell'umidità dell'aria rispetto al valore nominale impostato, senza che ciò implichi un guasto all'apparecchio!

# Illuminazione

L'illuminazione è integrata nel telaio dello sportello e si può attivare e disattivare con il tasto Light.

Il LED  si accende, se l'illuminazione è inserita.



Si ha inoltre la possibilità di variare la luminosità della luce.

- Tenere premuto il tasto **Light** e contemporaneamente regolare il grado di chiaro o scuro con i tasti di regolazione dell'umidità dell'aria.

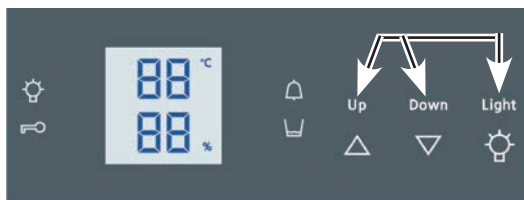



## Segnale acustico

Il segnale acustico suona in caso di condizioni di esercizio non ammesse.

Suona sempre, se lo sportello resta aperto per più di 60 sec.



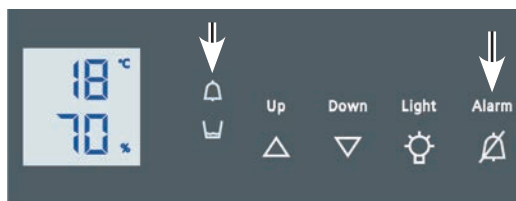

Suona se nel vano interno la temperatura è troppo fredda o troppo calda oppure se l'umidità dell'aria è troppo elevata o troppo bassa.



Al tempo stesso lampeggia l'indicazione corrispondente. Il LED  è acceso.

Il suono sparisce se si preme il tasto **Alarm**.

## Elementi di controllo

-  Il LED si accende, se l'illuminazione è inserita.
-  Il LED si accende, se è attiva la sicurezza bambini.
-  Il LED lampeggia, se la temperatura o l'umidità nel vano interno è troppo elevata o troppo bassa.
-  Il LED lampeggia se bisogna riempire il contenitore dell'acqua.



### Attenzione!

Questo allarme appare già quando la quantità d'acqua residua è pari a 400 ml (quantità che garantisce un funzionamento perfetto ancora per 6 settimane). Quando si effettua il rabbocco, provvedere a rimuovere dal contenitore dell'acqua le impurità, p. es. foglie di sigaro. Se le impurità sono molte, pulire bene il contenitore e riempirlo di nuovo.



# Modo di programmazione

In modo di programmazione si possono attivare le funzioni seguenti.

 = sicurezza bambini

 = luminosità del display

## = **sicurezza bambini**

La sicurezza bambini impedisce eventuali disattivazioni involontarie dell'apparecchio.

### Attivazione della sicurezza bambini

- Attivare il modo di programmazione premendo il tasto  per 5 secondi.

- Nel display appare 

- Premere il tasto .

- Nel display appare 

- Premere di nuovo il tasto .

- Il simbolo  si accende, la sicurezza bambini è attivata.

- Uscire dal modo di programmazione premendo il tasto 

### Disattivazione della sicurezza bambini

- Attivare il modo di programmazione premendo il tasto  per 5 secondi.

- Nel display appare 

- Premere il tasto .

- Nel display appare 

- Premere di nuovo il tasto .

- Il simbolo  si spegne, la sicurezza bambini è disattivata.

- Uscire dal modo di programmazione premendo il tasto 

## h = luminosità del display

Regolazione della luminosità del display

- Attivare il modo di programmazione premendo il tasto <sup>Light</sup>  per 5 secondi.

- Premere il tasto  <sub>Down</sub>, finché sul display appare h.

- Premere il tasto <sup>Light</sup> .

- Nel display appare  

- Premere i tasti <sup>Up</sup>  <sub>Down</sub>  e selezionare da

h 0 = luminosità minima a

h 5 = luminosità massima.

- Premere il tasto <sup>Light</sup>  quando si raggiunge il valore desiderato.

- Uscire dal modo di programmazione premendo il tasto  <sub>On/Off</sub>

- Chiudere lo sportello, dopo ca. 1 minuto si attiva la nuova impostazione.

## Dotazioni

### Ricambio d'aria tramite filtro al carbone attivo

Nella parte superiore della parete posteriore del climatizzatore è montato un filtro al carbone attivo per garantire un apporto d'aria ottimale dal punto di vista qualitativo.

Consigliamo di sostituire annualmente il filtro riprodotto in figura, ordinandolo presso il proprio rivenditore specializzato.

#### Cambio del filtro:

Allentare a destra e a sinistra, negli spazi liberi, con un cacciavite. Poi estrarre il filtro.

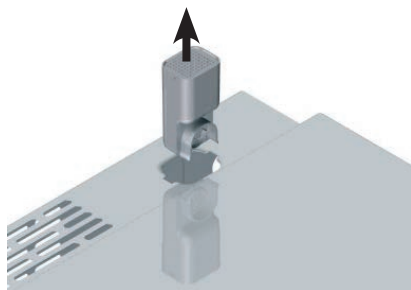

### Griglie in legno di cedro spagnolo

Le scatole di presentazione consentono di riporre i sigari uno a uno.

Le altre griglie servono per riporre i sigari in contenitori o scatole di vario tipo.

Le griglie sono dotate di un arresto della corsa e si possono estrarre anteriormente fino a una lunghezza di 100 mm.

Per rimuoverle, estrarle completamente, sollevarle leggermente in avanti e toglierle. Per poterlo fare, lo sportello deve essere aperto di almeno 90°.

**Avvertenza:** per garantire un funzionamento perfetto dell'apparecchio, ci devono essere almeno due griglie in legno di cedro o scatole di presentazione. Sopra al pannello comandi si deve inserire una griglia o una scatola di presentazione.



## Varianti dell'allestimento interno

Le immagini seguenti descrivono il diverso utilizzo dell'allestimento interno per riporre i sigari in modo ottimale.

### **Variante 1**

(stato di fornitura)

Per riporre molti sigari singoli nelle scatole di presentazione e piccole confezioni sulle griglie.



### **Variante 2**

(rimozione della griglia superiore)

Per riporre confezioni di sigari di dimensioni maggiori.



### **Variante 3**

(rimozione di entrambe le scatole di presentazione)

Per riporre esclusivamente confezioni di sigari di dimensioni maggiori (vedi figura).



### **Avvertenze importanti!**

1. Per mantenere costante l'umidità dell'aria, nell'apparecchio ci devono essere almeno due griglie estraibili o scatole di presentazione.
2. Per garantire che la circolazione dell'aria sia sufficiente, occorre inserire una griglia estraibile o una scatola di presentazione sopra al pannello comandi.
3. Sulle griglie estraibili si possono riporre solo scatole di sigari (non sigari sfusi)!

## Pulizia

**Mettere sempre fuori servizio l'apparecchio prima di effettuare la pulizia. Estrarre la spina o disinserire/svitare i fusibili inseriti a monte.**

- Togliere tutti i sigari presenti nell'apparecchio e riporli altrove in modo adeguato.
- Togliere tutte le griglie e le scatole di presentazione.
- Pulire il vano interno, la guarnizione dello sportello e il lato interno della superficie in vetro, solo internamente, con un panno umido pulito.

**Attenzione! Non usare detersivi o altre sostanze che rilasciano odore.**

- Pulire le superfici esterne solo con lo sportello chiuso. Prestare attenzione a che nessun odore di detersivo penetri nel vano interno.
- Pulire le pareti laterali e le superfici dello sportello esclusivamente con un panno morbido pulito, eventualmente leggermente inumidito (acqua + detersivo). In alternativa può essere usato anche un panno in microfibra.
- Ribaltare lo sportellino frontale verso il basso e sollevare leggermente il contenitore dell'acqua, come in figura, quindi estrarlo completamente.  
La vaschetta si può lavare in lavastoviglie o a mano con acqua e detersivo per stoviglie. L'importante è che la vaschetta venga risciacquato a fondo con acqua pulita dopo il lavaggio.
- Asciugare bene il vano interno e il contenitore dell'acqua con un panno pulito, quindi reinserire quest'ultimo nell'apparecchio.
- Rimettere in funzione l'apparecchio e riporre i sigari.
- Non danneggiare la targhetta dati sulla parte posteriore dell'apparecchio - è importante per il Servizio di assistenza tecnica.



## Guasti

Se durante il funzionamento si verifica un guasto, si prega di controllare se tale guasto derivi dall'uso errato, infatti in questo caso verranno addebitate le spese per il servizio di assistenza anche se l'apparecchio si trova ancora in garanzia.

Le seguenti anomalie possono essere facilmente risolte dall'utente stesso:

- **L'apparecchio non funziona:** controllare
  - se la spina è regolarmente inserita nella presa, oppure
  - se i fusibili della presa sono in ordine.
- **Rumori troppo forti:** controllare
  - se l'apparecchio è stato posizionato saldamente sul pavimento.  
Tenere presente che i rumori prodotti dal circuito raffreddante e i rumori del ventilatore non si possono evitare. Il ventilatore nel vano interno è sempre in funzione.
- **La temperatura nell'apparecchio è troppo elevata:** controllare
  - la regolazione in base al paragrafo Impostare la temperatura,
  - la ventilazione/aerazione dell'apparecchio,
  - se l'apparecchio è troppo vicino a una fonte di calore.
- **L'umidità dell'aria nell'apparecchio è troppo bassa:** controllare
  - se il contenitore dell'acqua è pieno.
- **L'umidità dell'aria nell'apparecchio è troppo elevata:** controllare
  - se il contenitore dell'acqua è inserito fino all'arresto,
  - se la guarnizione è posizionata correttamente sulla vaschetta dell'acqua. Questo controllo si può effettuare ispezionando l'apparecchio da davanti. Se la guarnizione non è posizionata correttamente, estrarre il contenitore dell'acqua e reinsertirlo nell'apparecchio.
  - Se l'umidità dell'aria è salita troppo, indica un guasto. Contattare il centro di assistenza tecnica e, come prima misura, aprire lo sportello, finché il display riporta un valore normale.

- **L'allarme del livello dell'acqua lampeggia nonostante il contenitore sia pieno:** controllare
  - se il galleggiante si può muovere liberamente nel contenitore. Muoverlo semplicemente con un oggetto appuntito.



Se non è data nessuna delle cause sopra descritte e se non è stato possibile eliminare da soli i guasti, mettersi in contatto con il centro di assistenza tecnica più vicino.

Comunicare il modello ①, il codice di servizio ② e il numero dell'apparecchio ③ riportati sulla targhetta dati.

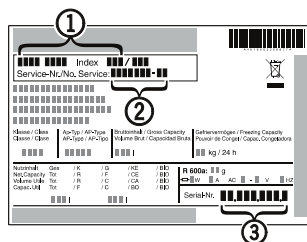



## **Indicazioni ed avvertenze per la sicurezza**

- L'apparecchio dovrebbe venire sballato ed installato da due persone allo scopo di evitare danni a persone o a cose!
- In caso di danni all'apparecchio, informare immediatamente la ditta fornitrice, prima di procedere all'allacciamento.
- Per garantire il sicuro funzionamento, installare e collegare l'apparecchio solo secondo le indicazioni riportate nella presente istruzione d'uso.
- In caso di guasti, staccare l'apparecchio dalla rete di alimentazione. Estrarre la spina oppure staccare/svitare il fusibile.
- Per staccare l'apparecchio dalla rete di alimentazione, estrarre la spina, non tirare il cavo di alimentazione.
- **Far eseguire le riparazioni dell'apparecchio solo dal Servizio di assistenza tecnica. In caso contrario l'utente potrà incorrere in seri pericoli. Lo stesso vale per la sostituzione dei cavi di allacciamento alla rete.**
- Non usare come predellino o come appoggio gli zoccoli, i cassettei e gli sportelli.
- Il presente apparecchio può essere utilizzato da bambini di età pari o superiore a 8 anni e da persone con ridotte capacità fisiche, sensoriali o mentali o mancanza di esperienza e conoscenza a condizione che siano sorvegliati e istruiti in merito all'utilizzo sicuro dell'apparecchio e ai pericoli connessi. I bambini non possono giocare con l'apparecchio. I bambini senza sorveglianza non possono eseguire la pulizia e la manutenzione che spetta all'utente.
- **Se l'apparecchio è munito di chiavi, non conservare queste ultime nelle vicinanze dell'apparecchio o alla portata dei bambini.**
- Non utilizzare apparecchi elettrici all'interno dell'apparecchio.
- Non danneggiare i tubi del circuito raffreddante.
- Evitare fuochi o scintille all'interno dell'apparecchio. Assicurarsi che il circuito raffreddante non venga danneggiato durante il trasporto o la pulizia dell'apparecchio. Evitare assolutamente la formazione di scintille in caso di guasti ed arieggiare bene i locali.

L'apparecchio risponde alle norme di sicurezza pertinenti e alle direttive UE 2014/30/EU e 2014/35/EU.

## Indicazioni per lo smaltimento

L'apparecchio contiene materiali utili e non va smaltito nella raccolta indifferenziata dei rifiuti, ma portato in appositi centri. Gli apparecchi fuori uso devono essere smaltiti a regola d'arte, conformemente alle norme e alle leggi locali in vigore.



Durante il trasporto non danneggiare il circuito raffreddante dell'apparecchio fuori uso per evitare che il refrigerante in esso contenuto (dati riportati sulla targhetta dati) e l'olio possano fuoriuscire senza controllo.

- Mettere fuori uso l'apparecchio.
- Estrarre la spina di rete.
- Tagliare il cavo di alimentazione.

### **AVVERTENZA**

**Pericolo di soffocamento a causa del materiale da imballaggio e di film!**

**Non lasciare giocare i bambini con il materiale da imballaggio.**

**Conferire il materiale da imballaggio presso un centro di raccolta autorizzato.**

## Montaggio sulla parete

L'apparecchio può essere montato sulla parete. A tale scopo si utilizzano le due aperture presenti sulla parte posteriore.

La parete e i pezzi di fissaggio devono essere in grado di sostenere il peso dell'apparecchio a pieno carico. Il peso dell'apparecchio scarico è pari a 31 kg.

### **Importante!**

Per garantire un'aerazione sufficiente dalle apposite aperture, occorre montare i quattro distanziatori. Ciò vale sia per il montaggio sulla parete che in caso di normale appoggio al muro.

Inserire semplicemente i distanziatori nelle apposite aperture.

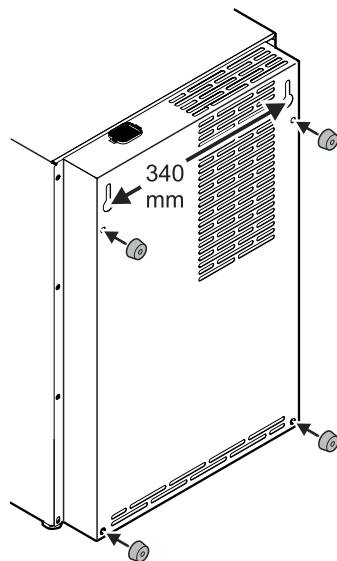

## Mettere fuori servizio

Se l'apparecchio viene messo fuori servizio per lungo tempo: disinserire l'apparecchio. Estrarre la spina o svitare/disinserire i fusibili inseriti a monte. Pulire l'apparecchio lasciando lo sportello aperto per evitare la formazione di odori sgradevoli.





