

## Használati utasítás

hűtőszekrény

Üzembe helyezés előtt olvassa el a használati utasítást

106. oldal

HU

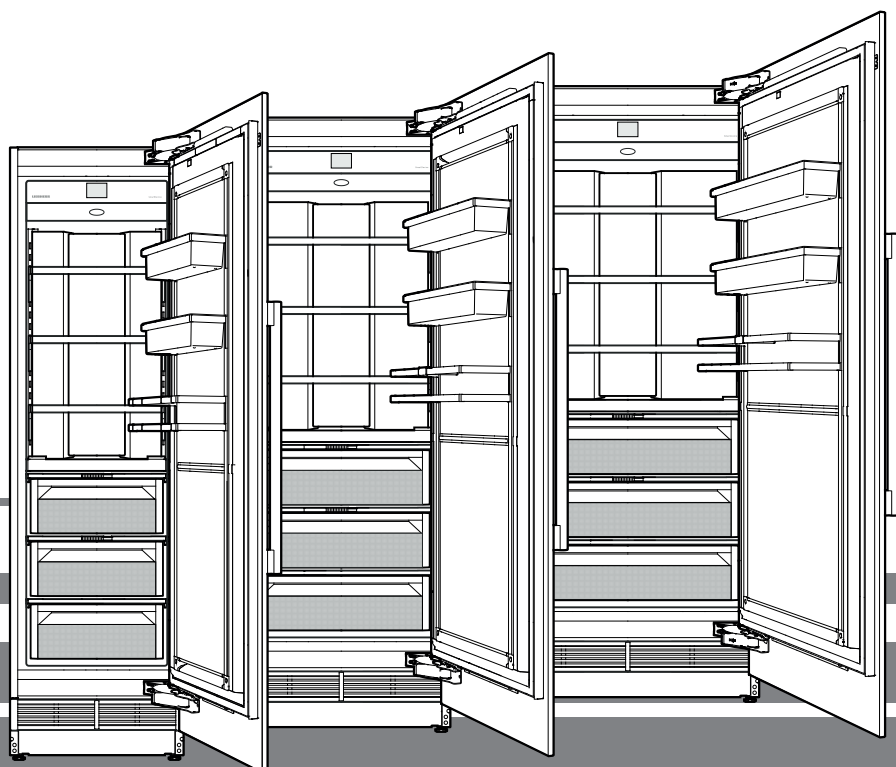

**7085 972-00**

EKB 92 / EKB 94 / EKB 96

**LIEBHERR**

## Biztonsági útmutatások és figyelmeztetések

- **FIGYELMEZTETÉS:** Ne zárja le a készülék házán vagy a beépített házon lévő szellőzőnyílásokat.
- **FIGYELMEZTETÉS:** A leolvastás gyorsítása érdekében ne használjon a gyártó ajánlásától eltérő mechanikus berendezéseket vagy más eszközöket.
- **FIGYELMEZTETÉS:** Ne rongálja meg a hűtőkört.
- **FIGYELMEZTETÉS:** A hálózati kábel a készülék felállítása során nem sérülhet meg.
- **FIGYELMEZTETÉS:** Elosztókat, valamint más elektromos készülékeket (mint pl. halogén trafókat) nem szabad a készülékek hátulján elhelyezni és üzemeltetni.
- **FIGYELMEZTETÉS:** Sérülésveszély elektromos áramütés által! A burkolat alatt feszültség alatt álló elemek találhatóak. A belső LED világítást csak az ügyfélszolgálattal vagy megfelelően képzett szakemberrel cseréltesse ki, vagy javíttassa meg.
- **FIGYELMEZTETÉS:** Biztosítsa, hogy a hűtőkör csővezetékei ne sérüljenek meg.
- **FIGYELMEZTETÉS:** Ne használjon elektromos eszközöket a készüléken belül.
- A személyi sérülések és dologi károk elkerülése érdekében a készüléket négy személynek kell kicsomagolnia és felállítania.
- A készülékben keletkezett károk esetén - a csatlakoztatás előtt - tájékozódni kell a szállítónál.
- A biztonságos üzemelés garantálására a készüléket csak a használati útmutatóban megadott adatok szerint szabad összeszerelni és csatlakoztatni.
- Hiba esetén a készüléket le kell választani a hálózatról. Húzza ki a hálózati csatlakozódugaszt vagy kapcsolja le, ill. csavarja ki a biztosítékot.
- A készülék hálózatról való leválasztásához ne a csatlakozókábelnél, hanem a dugasznál fogva húzza.
- A készüléken javításokat és beavatkozásokat csak az ügyfélszolgálattal szabad végeztetni, ellenkező esetben a felhasználót fenyegető jelentős veszélyek keletkezhetnek. Ugyanez érvényes a hálózati csatlakozóvezeték cseréjére is.
- A készülék belsejében nem szabad nyílt lángot vagy gyújtóforrásokat alkalmazni. A készülék szállításakor és tisztításakor ügyelni kell arra, hogy a hűtőkör ne sérüljön meg. A készülék sérülése esetén a gyújtóforrásokat távol kell tartani, és a helyiséget jól át kell szellőztetni.
- A lábamatot, fiókokat, ajtókat stb. ne használja fellépőként vagy letámasztáshoz.
- A jelen készüléket legalább 8 éves gyermekek, valamint csökkent fizikai, érzékszervi vagy mentális képességű, illetve megfelelő tapasztalattal és tudással nem rendelkező személyek akkor használhatják, ha felügyelet alatt állnak, vagy ha a készülék biztonságos használatával kapcsolatban eligazításban részesültek és megértik az ebből eredő veszélyeket. Gyermekek nem játszhatnak a készülékkel. A tisztítást és a felhasználói karbantartást nem végezhetik olyan gyermekek, akik nem állnak felügyelet alatt.
- Kerülje, hogy bőre tartósan érintkezzen hideg felületekkel vagy a hűtőben/fagyasztóban tárolt árukkal. Ez fájdalmat, zsibbadásérzést és fagyásokat okozhat. A bőrrel való hosszabb érintkezés esetén óvintézkedéseket kell előírni, pl. védőkesztyűt kell viselni.
- Ne fogyasszon túltárolt élelmiszereket, ezek ételmérgezést okozhatnak.
- Ne tároljon a készülékben robbanóképes anyagokat, például éghető hajtógázos aeroszolos palackot.
- Ne tároljon robbanásveszélyes anyagokat vagy gyúlékony, pl. propán, bután, pentán stb. hajtóanyagú sprays dobozokat a készülékben. Az esetlegesen szivárgó gázokat az elektromos alkatrészek begyújthatják. Az ilyen sprays dobozok a dobozon feltüntetett, a tartalomra vonatkozó adatokról vagy egy lángszimbólumról ismerhetők fel.
- Zárható készülékeknél a kulcsot ne tárolja a készülék közelében, valamint gyermekek által elérhető helyen.
- A készülék csak zárt helyiségekben való használatra készült. A készüléket ne használja a szabadban, illetve nedves helyen vagy fröccsenő víznek kitett területen.
- A LED világítás a készülékben a készülék belsejének megvilágítására szolgál. Nem alkalmas a helyiség világítására.

## Tartalom

Biztonsági útmutatások és figyelmeztetések .....	106
Az ártalmatlanításra vonatkozó útmutatások .....	107
Klímaosztály .....	107
EPREL-adatbázis: .....	107
A készüléken található jelek: .....	107
A készülék alkalmazási területe .....	108
A készülék leírása .....	108
Kezelőmező .....	109
A készülék bekapcsolása .....	109
A nyelv és a hőmérséklet egység módosítása .....	109
Főmenü .....	110
A hőmérséklet beállítása a hűtőrésszel .....	110
A hőmérséklet módosítása a BioFresh-Plus részben .....	111
SuperCool .....	111
PartyMode .....	112
HolidayMode .....	112
SabbathMode .....	113
A készülék kikapcsolása .....	113
Karbantartási jelzés .....	114
A karbantartás megerősítése .....	114
Setup menü .....	115
SmartDeviceBox (nincs minden országban mellékelve).....	117
A SmartDevice kijelző leírása.....	117
Riasztási üzenetek .....	118
Belső világítás .....	118
Felszereltség .....	119
Vízadagoló .....	119
BioFresh rész .....	120
BioFresh-Plus rész .....	120
Tisztítás .....	121
Karbantartási menü.....	122
Karbantartás .....	123
Kiegészítő funkciók .....	126
Energiatakarékosság .....	130
Zavarok .....	130
Üzemen kívül helyezés.....	130



### VESZÉLY!

**A Veszély olyan közvetlen veszélyes helyzetre utal, mely súlyos, akár halálos sérülésekhez vezet, ha nem kerülik el.**



### FIGYELMEZTETÉSI!

**A Figyelmeztetés olyan veszélyes helyzetre utal, mely súlyos, akár halálos sérülésekhez vezethet, ha nem kerülik el.**



### VIGYÁZATI!

**A Vigyázat olyan potenciálisan veszélyes helyzetre utal, mely enyhe-közepesen súlyos sérülésekhez vezethet, ha nem kerülnek el.**

### FONTOS

Itt található a gördülőkeny telepítés és kezelés szempontjából releváns információk.

## Az ártalmatlanításra vonatkozó útmutatások

A készülék értékes anyagokat tartalmaz, és a nem szelektíven gyűjtött kommunális hulladéktól elkülönített gyűjtésre kell adni. A leselejtezett készülékek ártalmatlanítását szakszerűen, a helyileg érvényes előírások és törvények szerint kell végezni.



A leselejtezett készülék hűtőköre elszállításkor nem szabad megsérteni, hogy a tartalmazott hűtőközeg (adatok a típus táblán) és az olaj ne tudjon kontrollálatlanul távozni.

- A készüléket használhatatlanná kell tenni.
- Húzza ki a hálózati csatlakozódugaszt.
- Vágja el a csatlakozókábelt.



### FIGYELMEZTETÉS

Fulladásveszély a csomagolóanyagok és fóliák miatt! Gyermekeket nem szabad hagyni játszani a csomagolóanyaggal. A csomagolóanyagot hivatalos gyűjtőhelyre kell juttatni.

## Klímaosztály

A klímaosztály azt adja meg, hogy a készüléket milyen helyiség hőmérsékleten szabad üzemeltetni a maximális hűtőteljesítmény eléréséhez.

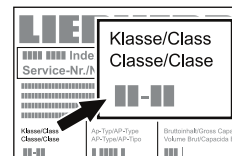

A klímaosztály a típus táblán van feltüntetve.

A típus tábla elhelyezése az **A készülék leírása c.** fejezetben található.

Klímaosztály	Helyiség hőmérséklet
SN	+10 °C - +32 °C
N	+16 °C - +32 °C
ST	+16 °C - +38 °C
T	+16 °C - +43 °C
SN-ST	+10 °C - +38 °C
SN-T	+10 °C - +43 °C

**A készüléket nem szabad a megadott helyiség hőmérsékletektől eltérő hőmérsékleten üzemeltetni!**

## EPREL-adatbázis:

2021. március 1-től az energiacímkékre és a környezettudatos tervezés követelményeire vonatkozó információk megtalálhatók az európai termékadatbázisban (EPREL). A termékadatbázis a <https://eprel.ec.europa.eu/> linken érhető el. Itt meg kell adnia a modellazonosítót. A modellazonosító a típus táblán található.

### FONTOS

Valamennyi típus és modell folyamatos fejlesztés alatt áll. A gyártó fenntartja magának a jogot, hogy változtatásokat eszközöljön a formán, a felszereltségen és a technológián.

## A készüléken található jelek:

	A jel a kompresszoron helyezkedhet el. A kompresszorban található olajra vonatkozik, és a következő veszélyre utal: lenyelve vagy a légutakba jutva halált okozhat. Ez az utasítás csak az újrahasznosításnál bír jelentőséggel. Normál üzemeltetés során semmilyen veszély nem áll fenn.
	A jel a kompresszoron található, és a tűzveszélyes anyagok által jelentett veszélyt jelöli. Ne távolítsa el a matricát.
	A készülék hátoldalán ilyen vagy ehhez hasonló matrica található. Arra utal, hogy az ajtóban és/vagy a házban vákuumos szigetelőpanelek (VIP) vagy perlitpanelek találhatóak. A megjegyzés csak az újrahasznosítás szempontjából lényeges. Ne távolítsa el a matricát.

## A készülék alkalmazási területe

A készülék kizárólag élelmiszerek hűtésére alkalmas háztartási vagy ehhez hasonló területen. Ilyennek számít pl. a készülék használata

- személyzeti konyhákban, reggeliző panziókban,
- vendégek által nyaralókban, hotelekben, motelekben és más szálláshelyeken,
- a cateringben és hasonló nagykereskedelmi szolgáltatásokban.

A készüléket kizárólag a háztartásban megszokott keretek között használja. Minden ettől eltérő felhasználási mód nem megengedett. A készülék nem alkalmas gyógyszerek, vérplazma, laboratóriumi preparátumok vagy más, a gyógyászati termékekről szóló 2007/47/EK sz. irányelv hatálya alá tartozó anyagok és termékek tárolására és hűtésére. A készülék visszaélészerű használata a készülékben tárolt áru károsodását vagy tönkremenetelét okozhatja. Továbbá a készülék nem alkalmas robbanásveszélyes területen való üzemeltetésre.

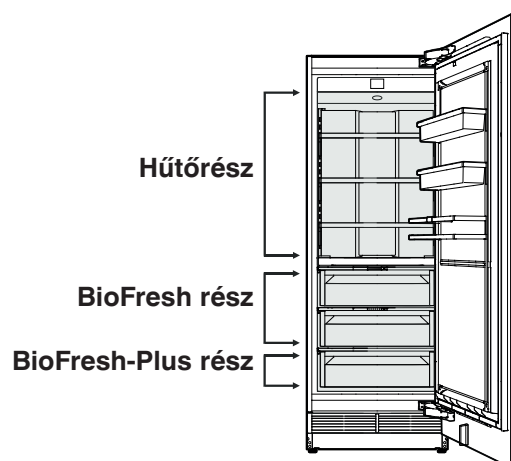

## A készülék leírása

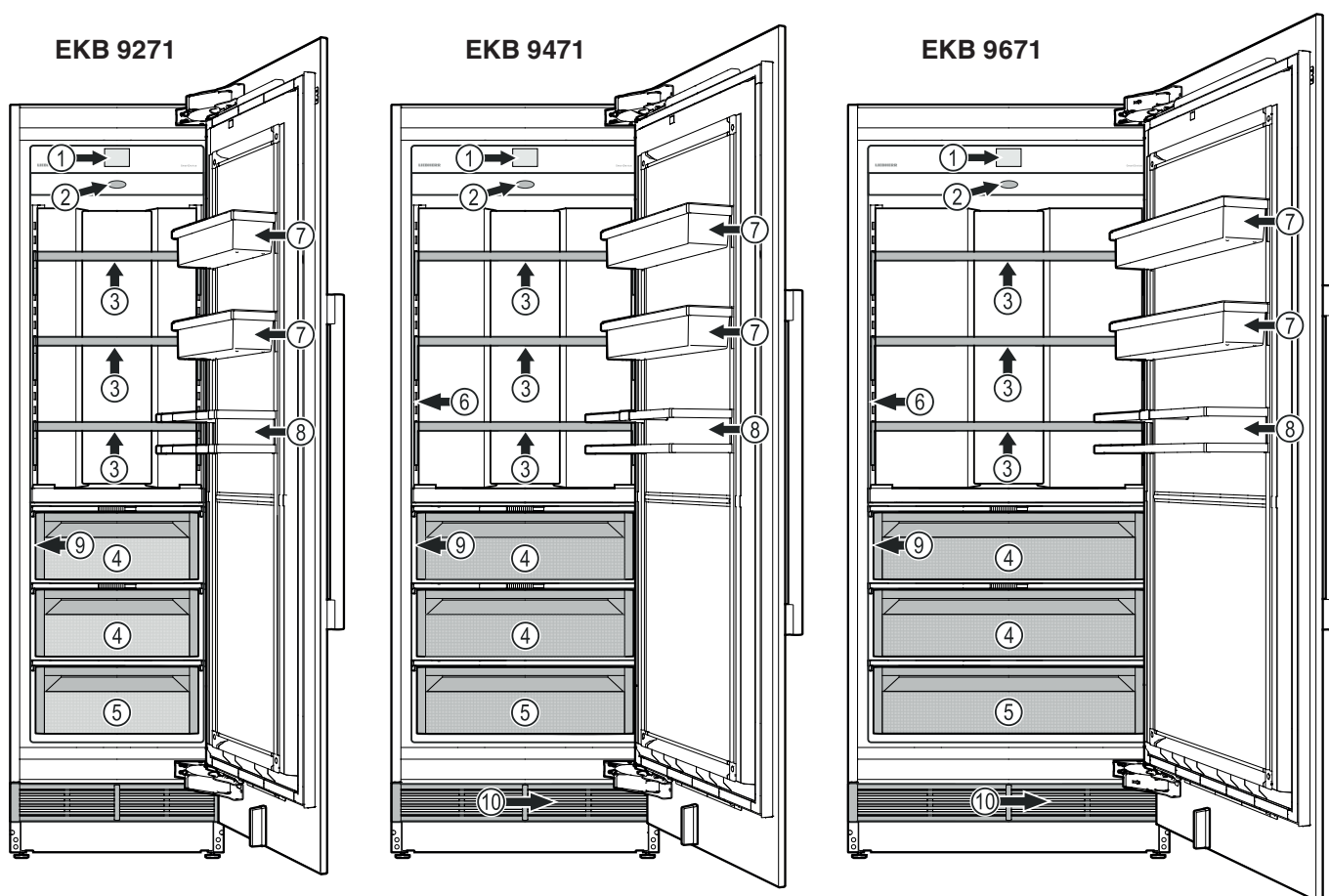

- |  |   |   |
|--|---|---|
| <ul style="list-style-type: none"> <li>(1) Kezelőmező</li> <li>(2) Levegőszűrő</li> <li>(3) Állítható polcok (max. 20 kg)</li> <li>(4) BioFresh fiókok. Hőmérséklet kb. 0 °C. Száraz vagy csomagolt élelmiszer tárolására alacsony páratartalom mellett, magas nedvességtartalmú, csomagolás nélküli élelmiszer tárolására, magas páratartalom mellett.</li> </ul> | <ul style="list-style-type: none"> <li>(5) BioFresh-Plus fiók. Száraz vagy csomagolt élelmiszerek tárolására 0 °C-on, tenger gyümölcsei tárolására -2 °C-on.</li> <li>(6) Vízádagoló</li> <li>(7) Állítható ajtótaroló</li> <li>(8) Palacktartó korlát</li> <li>(9) Típustábla (a fiók mögött a bal oldalon)</li> <li>(10) Vízsűrű (a szellőzőrács mögött)</li> </ul> | <ul style="list-style-type: none"> <li>→ EKB 92.. (max. 20 kg)</li> <li>→ EKB 94.. (max. 25 kg)</li> <li>→ EKB 96.. (max. 30 kg)</li> </ul> |
|--|---|---|

## Kezelőmező

Három különböző művelet a kezelőmező kezeléséhez.

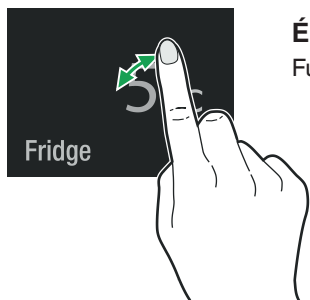

### Érintés

Funkciók aktiválásához megérintés.

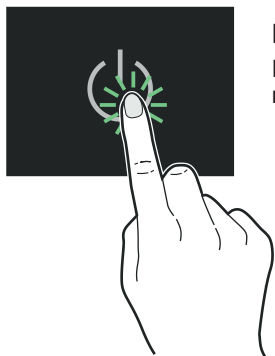

### Megnyomás

Funkciók aktiválásához megnyomás kb. 2 másodpercre.

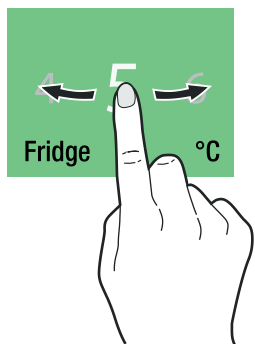

### Eltolás

A menüben való navigáláshoz vagy értékek kereséséhez tolja el jobbra vagy balra.

## A készülék bekapcsolása

Érintse meg

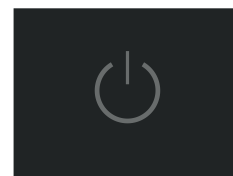

Állítsa a megfelelő nyelvre és érintse meg



### Rendelkezésre álló nyelvek:

- német
- portugál (Brazília)
- francia
- spanyol
- olasz
- angol (GB)
- angol (US)
- kínai
- orosz

Állítsa a kívánt hőmérsékletegységre és érintse meg

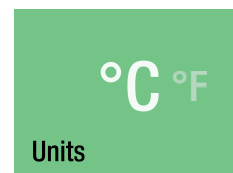

A jóváhagyáshoz érintse meg vagy az előző beállítások újbóli módosításához tolja el jobbra.

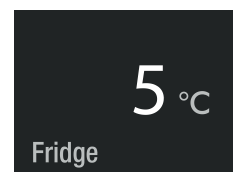
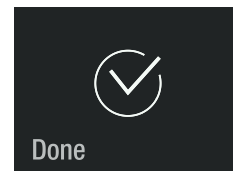

## A nyelv és a hőmérséklet egység módosítása

A nyelv és a hőmérséklet egység jövőbeni módosításaihoz a készüléket ki, majd újból be kell kapcsolni (az ügyfélbeállítások nem törlődnek).

## Főmenü

Navigálás a főmenüben. A következő funkciók állnak rendelkezésre.

 <p>Fridge</p>	A hűtőtér hőmérsékletkijelzője és a hőmérséklet beállítása.
 <p>BioFresh-Plus</p>	A BioFresh-Plus rész hőmérsékletkijelzője és a hőmérséklet beállítása.
 <p>SuperCool</p>	A maximális hűtésért időkorláttal és a normál üzembe való visszaváltással.
 <p>PartyMode</p>	Tartós maximális hűtéshez.
 <p>HolidayMode</p>	A készüléket energiatakarékos üzemmódra kapcsolja; a hőmérséklet a hűtőrészben 15 °C-ra nő.
 <p>SabbathMode</p>	A készülék üzemmódja shabbatkor és ünnepnapokon. Megfelel a STAR-K kóser tanúsításnak.
 <p></p>	A készülék be- és kikapcsolása.
 <p>Maintenance</p>	A szűrők cseréjét, a vízadagoló és a porszűrő tisztítását írja le.
 <p>Setup</p>	Lehetővé teszi a képernyőfényerejének a beállítását, valamint tartalmazza a készülékinformációkat (szervizszám, modellnév, sorozatszám).

## A hőmérséklet beállítása a hűtőrészben

Az alapbeállítás 3 °C.



A hűtőrész hőmérsékletkijelzője villog, ha a tényleges hőmérséklet eltér az előírt hőmérséklettől. Az előírt hőmérséklet elérésekor hagyja abba a villogást.

A hőmérséklet 2 °C és 7 °C között állítható be.

## A hőmérséklet módosítása a BioFresh-Plus részben

Az alapbeállítás 0 °C.



## SuperCool

Aktiválja a SuperCool funkciót, ha nagy mennyiségű élelmiszert kell gyorsan lehűteni. A beállított hőmérséklet 2 °C.

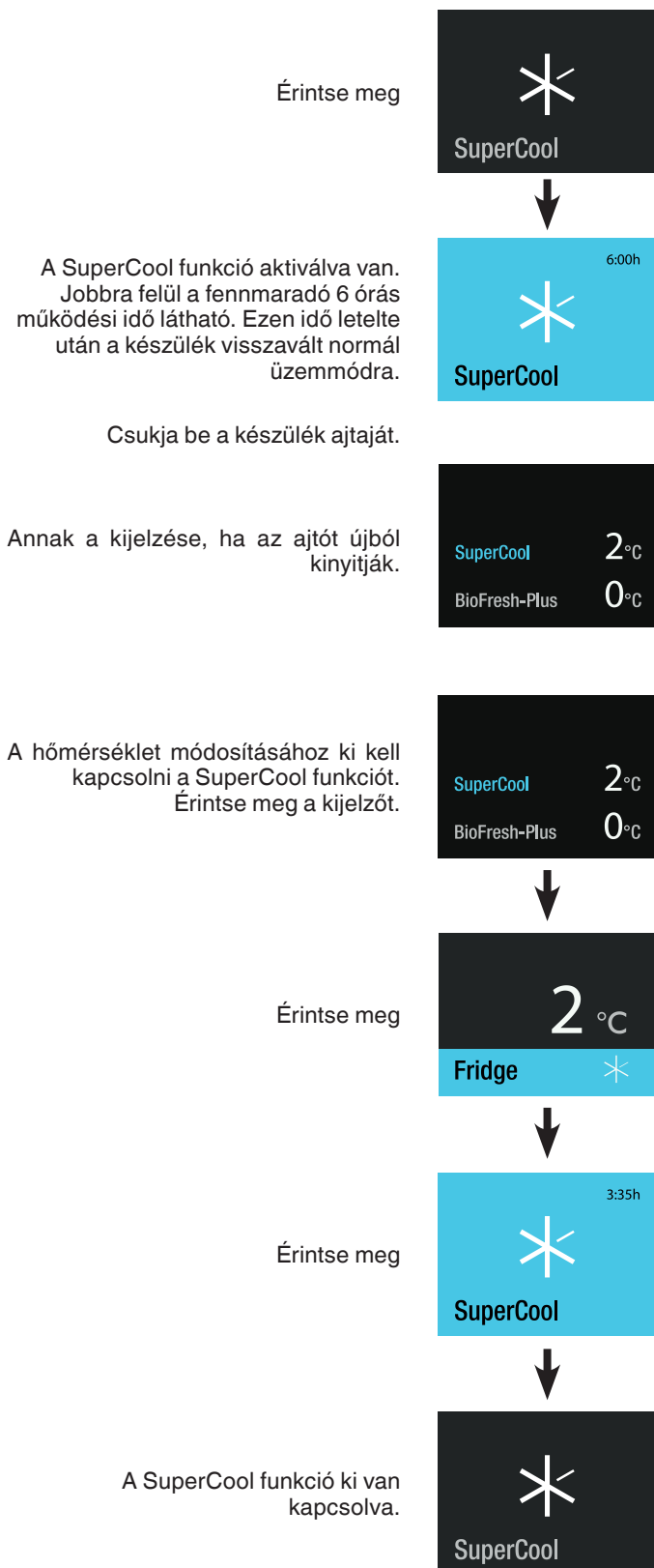

## PartyMode

Ha nagy mennyiségű hideg ételre vagy italra van szükség: Egy nappal előtte helyezze az ételeket és italokat a készülékbe, majd aktiválja a PartyMode funkciót.

Érintse meg

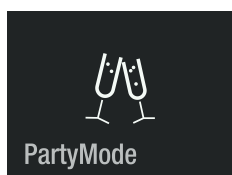

A PartyMode funkció aktiválva van.  
Manuálisan kell kikapcsolni.  
Csukja be a készülék ajtaját.



Annak a kijelzése, ha az ajtót újból kinyitják.  
A hűtőrész hőmérsékletkijelzése villog.

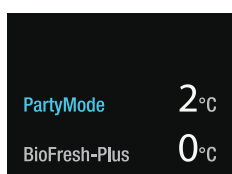

A hőmérséklet módosításához ki kell kapcsolni a PartyMode funkciót.  
Érintse meg a kijelzőt.

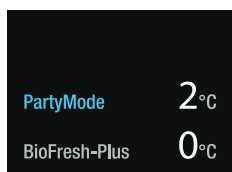

Érintse meg

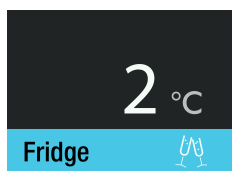

Érintse meg



Lásd az **A hőmérséklet beállítása a hűtőrészben** c. fejezetet.



## HolidayMode

Hosszabb távollét esetén használja fel a hűtőszekrényben található valamennyi élelmiszert, és aktiválja a HolidayMode funkciót. Ezáltal biztosítható, hogy csukott készülékajtónál se keletkezzenek kellemetlen szagok a készülék belsejében. (A hőmérséklet a hűtőrészben 15 °C-ra nő.)

Érintse meg

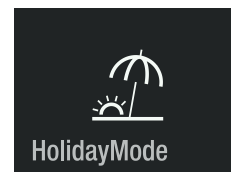

A HolidayMode funkció aktiválva van.  
Csukja be a készülék ajtaját.

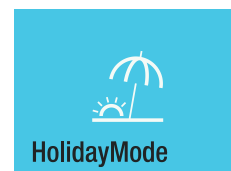

Annak a kijelzése, ha az ajtót újból kinyitják.  
A kijelzőn a hűtőtérben uralkodó aktuális hőmérséklet jelenik meg.

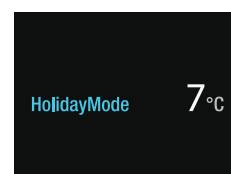

Ha ki kell kapcsolni a HolidayMode funkciót, érintse meg a kijelzőt.

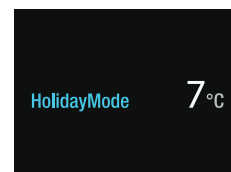

Érintse meg

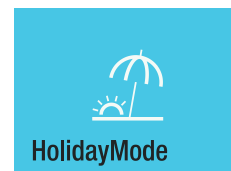

A HolidayMode funkció ki van kapcsolva.

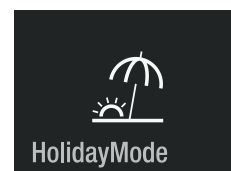



## SabbathMode

Ha a SabbathMode funkció aktív, akkor az elektronika néhány funkciója lekapcsol a STAR-K kóser tanúsításnak való megfelelés céljából.

- A világítás kimarad.
- A hűtőventilátor az aktuális állapotban marad: Ha be van kapcsolva, akkor bekapcsolva marad, ha ki van kapcsolva, akkor kikapcsolva marad.
- Nincs ajtóriasztás.
- Nincs hőmérséklet-riasztás.
- A leolvasztási ciklusok függetlenek az ajtónyitások számától és hosszától.
- Áramkimaradás után a készülék visszavált SabbathMode üzemmódra.

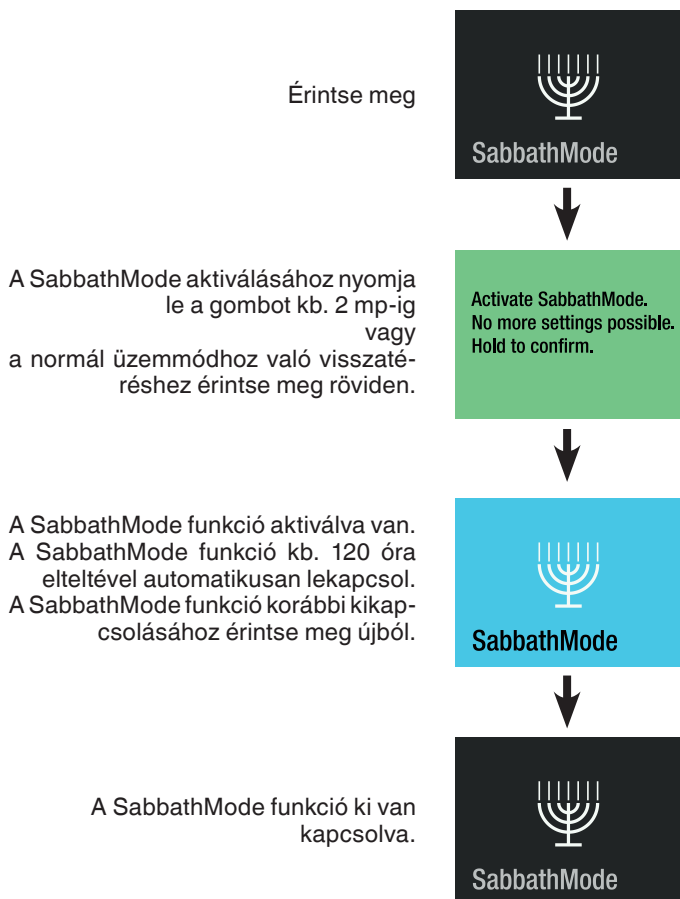

## A készülék kikapcsolása

Érintse meg

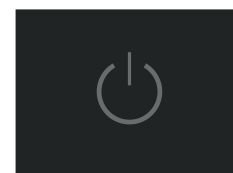
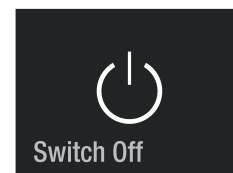

A készülék kikapcsolásához nyomja le a gombot kb. 2 mp-ig vagy a normál üzemmódhoz való visszatéréshez érintse meg röviden.

A készülék ki van kapcsolva.

## Karbantartási jelzés

A készülék üzemelése során rendszeres időközönként felhangzik a karbantartási jelzés (6 hónap). A szűrőket ki kell cserélni. A vízadagolót (ha van) ki kell öblíteni. Ki kell tisztítani a porszűrőt.

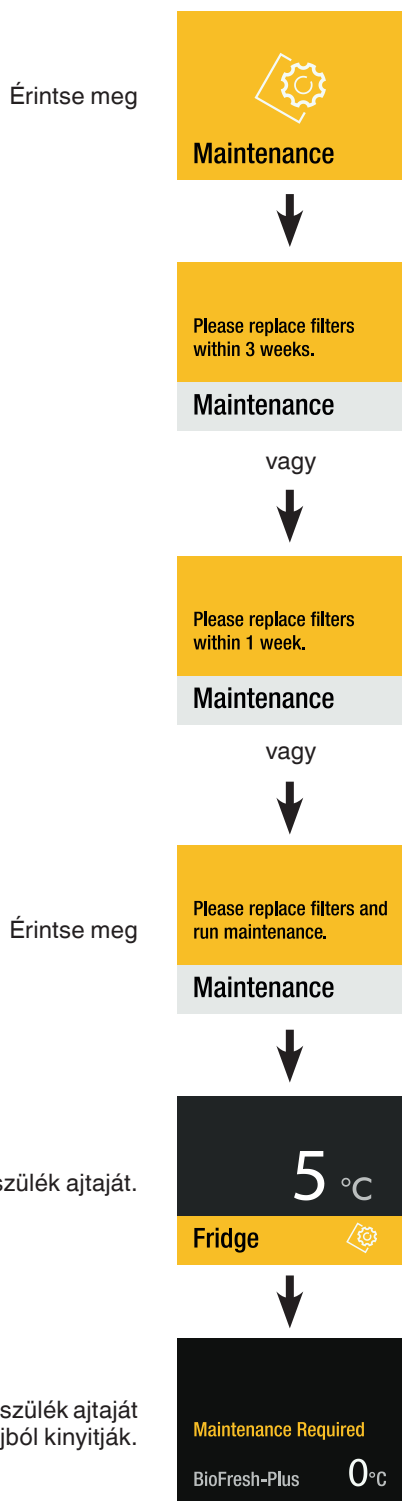

Szerezzen be vízszűrőt és levegőszűrőt a kereskedőjétől, és végezze el a karbantartást.

## A karbantartás megerősítése

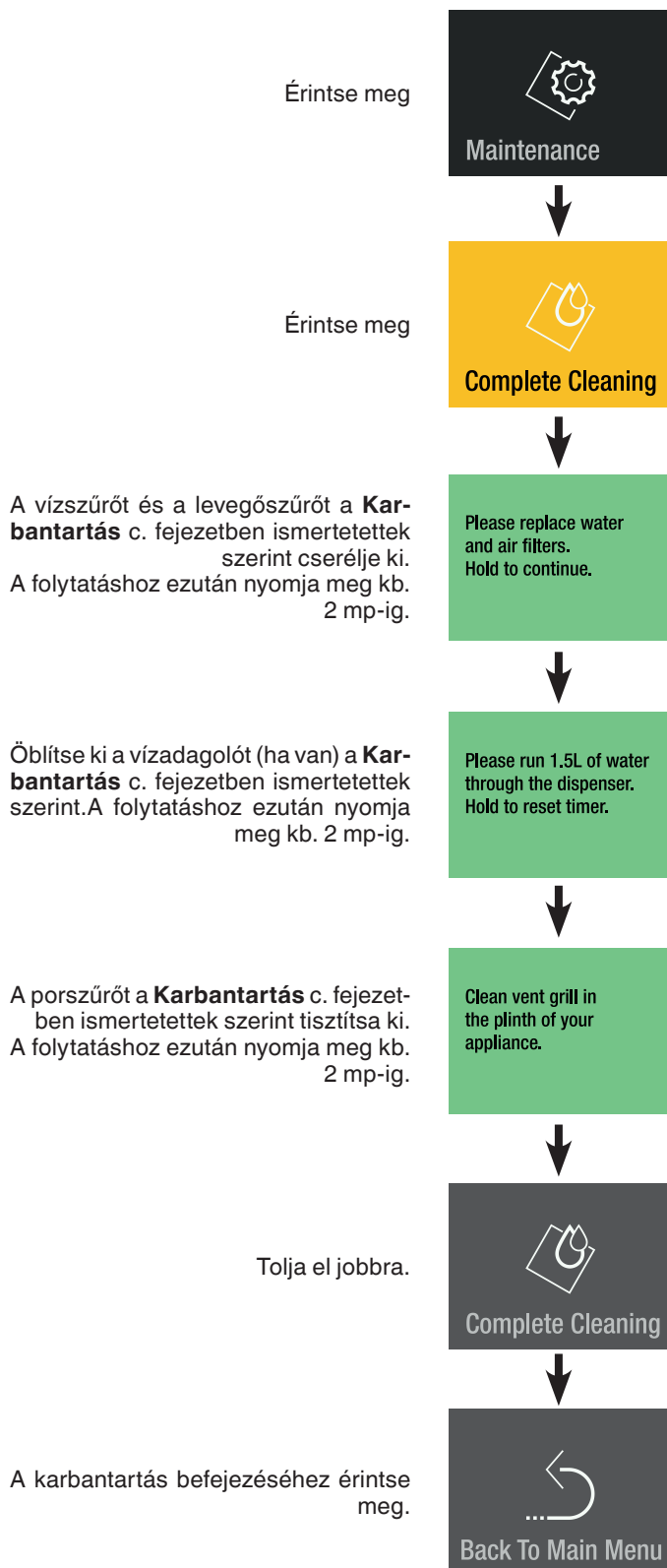

## Setup menü

A képernyő fényerejének a beállítását, nyelv, egységek, a SmartDeviceBox aktiválását és a készülékinformációkat tartalmazza.

## A kijelző fényereje

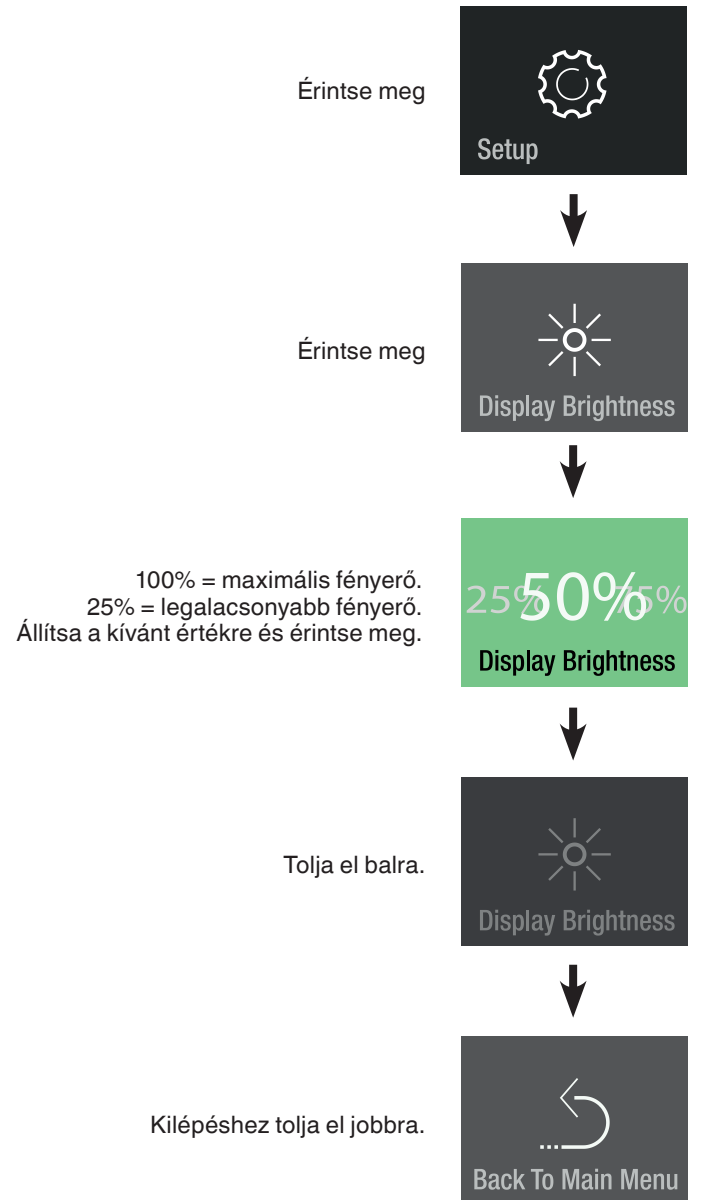
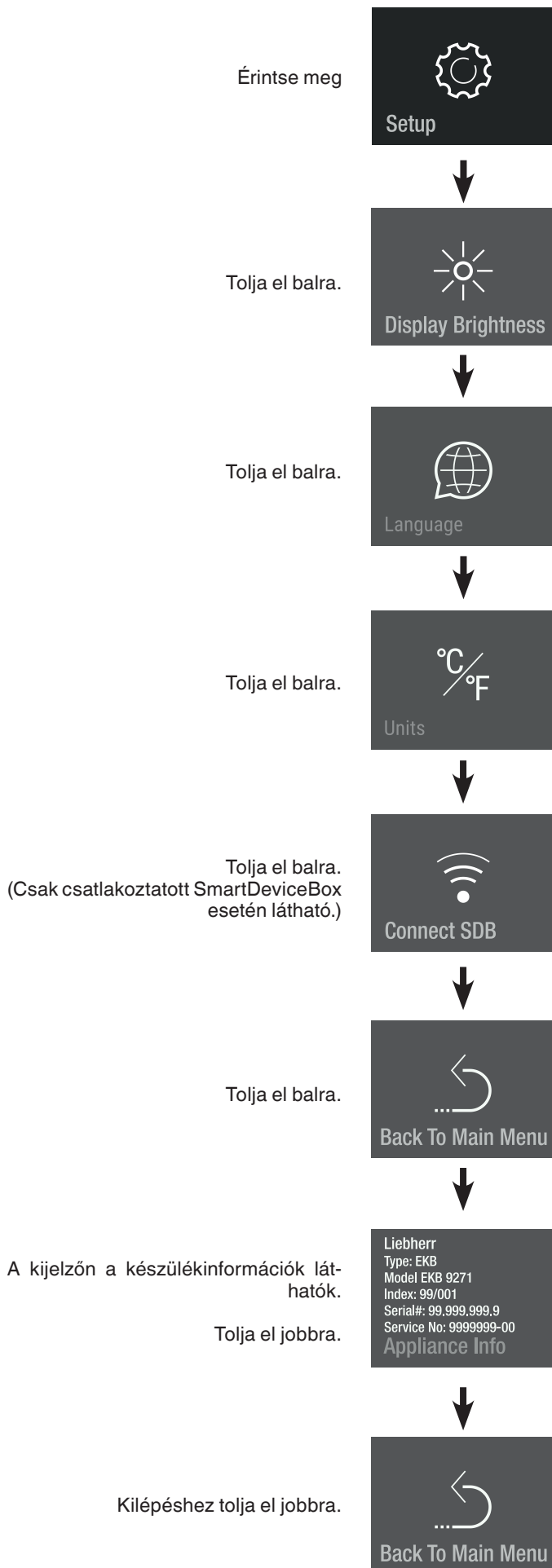

## Nyelv

Érintse meg



Állítsa a megfelelő nyelvre és érintse meg



### Rendelkezésre álló nyelvek:

- német
- portugál (Brazília)
- francia
- spanyol
- olasz
- angol (GB)
- angol (US)
- kínai
- orosz

Tolja el kétszer balra.

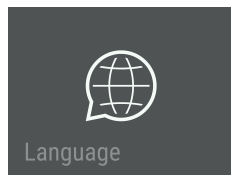

Kilépéshez tolja el jobbra.

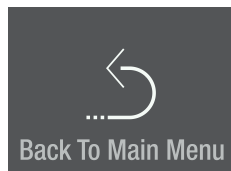

## Egységek

Érintse meg

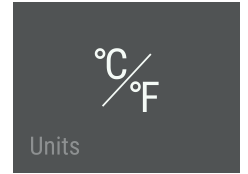

Állítsa a kívánt hőmérsékletegységre és érintse meg

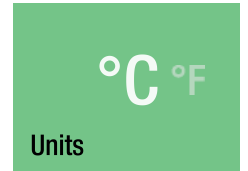

Tolja el balra.

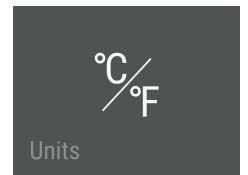

Kilépéshez tolja el jobbra.

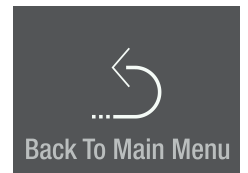

## SmartDeviceBox (nincs minden országban mellékelve)

A készülék elő van készítve Smart-Home rendszerbe való integrálásra és bővített szolgáltatásokra.

Az elérhetőségre és a feltételekre, valamint az egyes lehetőségekre vonatkozó további információk a [smartdevice.liebherr.com](http://smartdevice.liebherr.com) weboldalon találhatóak.

Töltse le a "SmartDevice" alkalmazást a mobil végkészülékre.

Indítsa el az alkalmazást a mobil végkészüléken és kövesse az utasításokat

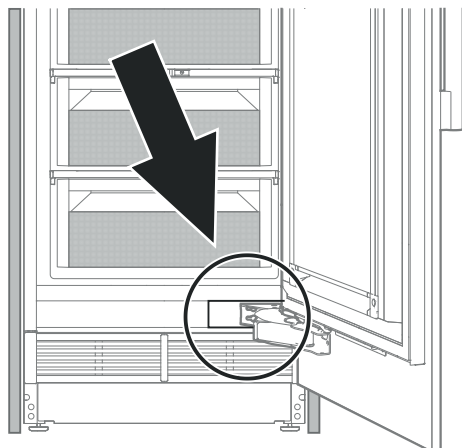

**A SmartDevice funkciók nem minden országban állnak rendelkezésre.**

## A SmartDevice kijelző leírása

A SmartDeviceBox csatlakoztatva van.

Hold to configure now.

SDB Inserted

Kijelzés a WLAN-kapcsolat elindításához.



Connect SDB

Az ikon villog.

A WLAN-kapcsolat felépülése folyamatban van.



SDB Connecting

Megjelennek a router bejelentkezési adatai.

Router\_0123456789  
01234567890123456

Connecting to:

A készülék kapcsolódott a WLAN-hoz.



SDB Connected

A kapcsolat visszaállítása.

Reset SDB connection?  
Hold to reset.

Ez az üzenet router- vagy internetproblémákról tájékoztat.



No Connection

## Riasztási üzenetek

### Ajtónyitás-riasztás

A készülék ajtaja 180 másodpercnél hosszabban volt nyitva.

**Művelet**  
Csukja be a készülék ajtaját.

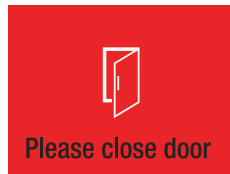

### Elektronika hibariasztás

Elektronikahiba.  
Érintse meg

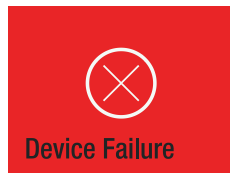

**Aktion**  
Vegye fel a kapcsolatot az ügyfélszolgálatlaltal és közölje a kijelzett hibakódot.

Érintse meg



Érintse meg.

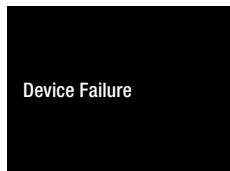

A hibakód újbóli leolvasásához nyomja meg kb. 2 másodpercig.



### Kapcsolathiba

Érintse meg.



**Aktion**  
Vegye fel a kapcsolatot az ügyfélszolgálatlaltal és közölje a kijelzett hibakódot.

Érintse meg



A kapcsolat deaktiválva van.  
Nincs szükség a hűtött áru áthelyezésére.

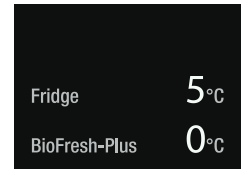

A menüben a kapcsolathiba továbbra is hibaként jelenik meg, amíg a hibát az ügyfélszolgálat el nem hárítja.



### Belső világítás

A belső világítás bal és jobb oldalon található a hűtőrészben, valamint fent a BioFresh részben. Akkor kapcsol be, ha kinyitják a készülék ajtaját.

**A LED világítás fényintenzitása az 1/1M lézerosztálynak felel meg.**

#### FONTOS

A lámpaborítást csak az ügyfélszolgálat távolíthatja el.



**VIGYÁZAT!**

**Ekkor a szemek károsodhatnak.**

**Ha a borítást eltávolítják, közvetlen közlelről ne nézzenek optikai lencsékkel közvetlenül a világításba.**

Világítás	
Energiahatékonysági osztály <sup>1</sup>	Fényforrás
Ez a termék G energiahatékonysági osztályba tartozó fényforrást tartalmaz	LED
<sup>1</sup> A készülék különböző energiahatékonysági osztályokba tartozó fényforrásokat tartalmazhat. A legalacsonyabb energiahatékonysági osztály van megadva.	

## Felszereltség

Szükség szerint állítsa be újból a polcok és az ajtótarolók magasságát.



**Sérülések és károsodások veszélye.**

**Ne próbálja meg az adott polcot vagy ajtótarolót úgy áthelyezni, hogy élelmiszer található rajta.**

**Csak üres polcot vagy üres ajtótarolót helyezzen át.**

### Polcok áthelyezése

#### Eltávolítás

Emelje meg és vegye ki a polcot.

#### Behelyezés

Helyezze be a polc kampóit a kívánt magasságban a rögzítőléc nyílásaiba és nyomja lefelé.

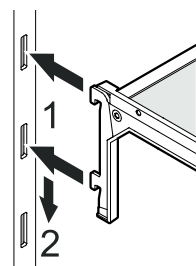
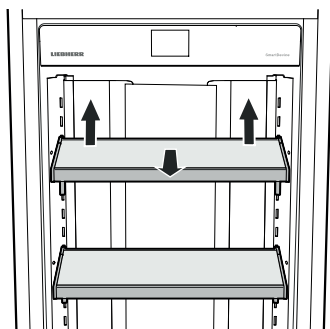

### Az ajtótaróra áthelyezése

#### Eltávolítás

Emelje meg és vegye ki az ajtótarolót.

#### Behelyezés

Helyezze be az ajtótaroló kampóit a kívánt magasságban a rögzítőléc nyílásaiba és nyomja lefelé.

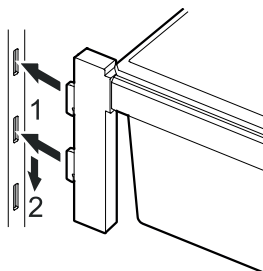
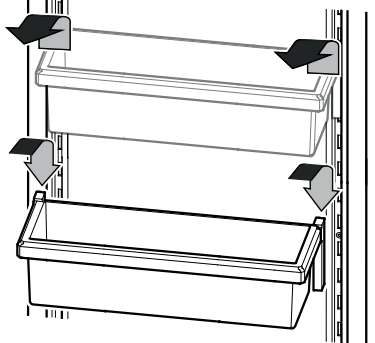

## Palacktartók

A palackokat az ajtó nyitása-  
kor és csukásakor meg lehet  
ővni a feldőléstől.

Tolja a palacktartót a kívánt  
helyzetbe. Állításhoz mindig  
az elülső oldalánál fogja meg.

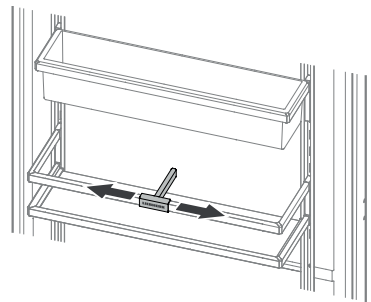

### Palacktartó

A BioFresh-fiókok feletti polc  
palackok vízszintes tárolásá-  
ra használható.

Vegye ki az üveglapot.

#### FONTOS

Magas (230 mm-nél  
magasabb) palackok  
tárolásakor a palacktartó  
korlát az ütközések  
elkerülésére magasabb  
pozícióba kell helyezni.

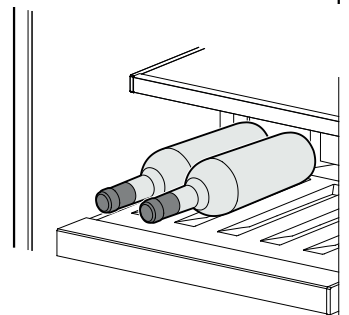
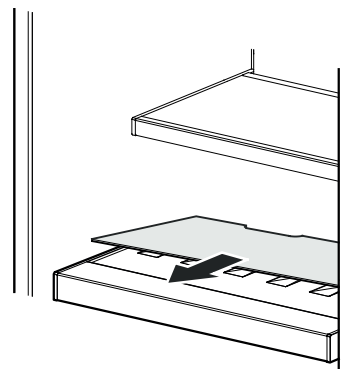

## Vízadagoló

(csak az EKB 9471, EKB 9671 modellek)

Nyomjon egy ivópoharat az adagoló alsó részéhez. A felső rész  
kimozog, és a víz a pohárba folyik.

(max. idő 2 perc → várakozási idő  
az újbóli használat után 4 perc)

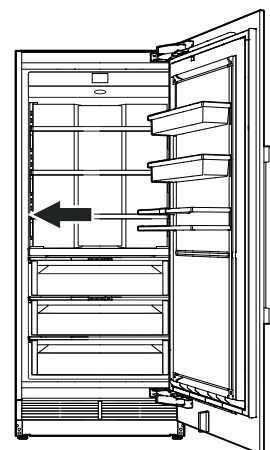
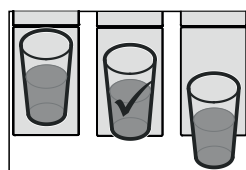
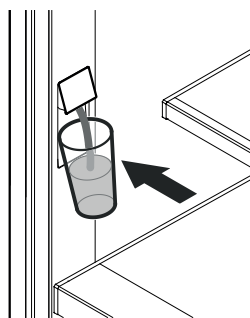

### Útmutatás

A víz hőmérséklete a készülék beállításától és a bevezetett víz  
hőmérsékletétől függ.

## BioFresh rész

A BioFresh rész a normál hűtéshez képest akár háromszor olyan hosszú tárolási időt tesz lehetővé.

A kicsivel 0 °C feletti állandó hőmérséklet és a beállítható páratartalom különböző élelmiszereknek optimális tárolási feltételeket biztosít.

A BioFresh rekesz teljesíti a hűtőkészülékek tárolórekeszére vonatkozó, EN 62552:2021 szabvány szerinti követelményeket.



### Csúszka jobbra

(száraz beállítás)

Kedvező beállítás száraz vagy csomagolt élelmiszerekhez, pl. tejtermékekhez, húshoz, halhoz, kolbászhoz.



### Csúszka balra

(nedves beállítás)

Kedvező beállítás csomagolás nélkül elhelyezett, magas saját nedvességtartalmú élelmiszerekhez, pl. salátához, zöldségekhez, gyümölcsökhöz.

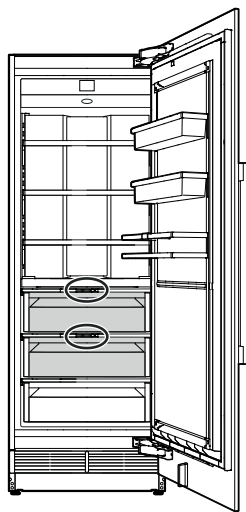

## Útmutatások

- A páratartalom a rekeszben függ a behelyezett hűtött áru saját nedvességtartalmától, valamint a nyitási gyakoriságtól.
- Az élelmiszerek frissességi foka és minősége döntő a tárolási idő szempontjából.
- A csomagolás nélküli állati és növényi eredetű élelmiszereket külön kell tárolni, és szétválogatva kell a rekeszekben elhelyezni. Ha helyhiány miatt együtt kell tárolni, akkor ezeket csomagolva kell behelyezni! Különböző húsfajtákat ne hozzanak egymással közvetlen érintkezésbe, ezeket mindig csomagolással kell elválasztani; így elkerülhető a csíráátvitel általi, idő előtti megromlás.
- A következők nem valók a BioFresh részbe: keménysajt, burgonya, hidegre érzékeny zöldségek, pl. uborka, padlizsán, avokado, félig érett paradicsom, cukkini, valamennyi hidegre érzékeny déligyümölcs, pl. ananász, banán, grapefruit, dinnye, mangó, papaya stb.

## BioFresh-Plus rész

Állítsa be a BioFresh-Plus rész hőmérsékletét a tárolt élelmiszerek jellegének megfelelően. Lásd az "A hőmérséklet módosítása a BioFresh-Plus részben" c. fejezetet.

Hús, kolbász vagy tejtermékek tárolásához állítsa be 0 °C-ra (gyári beállítás). Ezek a tárolási feltételek megegyeznek a BioFresh részben való tárolásával száraz beállításnál.

Hal vagy tenger gyümölcsei tárolásához állítsa be -2 °C-ra. A tárolási idő maximum 3 nap.

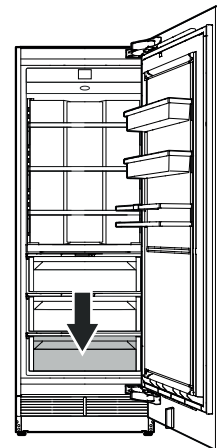

**Tárolási idők** (nap) élelmiszerekhez a BioFresh részben száraz beállításnál vagy a BioFresh-Plus részben 0 °C-os hőmérséklet beállításnál

baromfi .....	legfeljebb	5
tej (friss) .....	legfeljebb	7
sertéshús, marhahús, vad, kolbász, felvágott .....	legfeljebb	7
vaj, sajt .....	legfeljebb	30

**Tárolási idők** (nap) élelmiszerekhez a BioFresh részben nedves beállításnál

zöldhagyma, csiperkegomba, spenót .....	legfeljebb	7
fejes saláta, borsó .....	legfeljebb	10
spárga, brokkoli, kínai káposzta, takarmánykáposzta, karalábé, hónapos retek... ..	legfeljebb	14
karfiol, édeskömény, galambegysaláta, vörös cikória, jégсалáta, endívia .....	legfeljebb	21
bimbós kel, zeller, cikória, fűszernövények .....	legfeljebb	30
póréhagyma, kelkáposzta .....	legfeljebb	60
sárgarépa .....	legfeljebb	150
fejes káposzta, fokhagyma .....	legfeljebb	180
málna, földieper .....	legfeljebb	5
szeder, füge (friss) .....	legfeljebb	7
sárgabarack, áfonya, cseresznye .....	legfeljebb	14
fekete és vörös ribiszke, egres, szilva, rebarbara .....	legfeljebb	21
őszibarack .....	legfeljebb	30
datolya (friss) .....	legfeljebb	60
szőlő, birs .....	legfeljebb	90
kivi, körte .....	legfeljebb	120
alma .....	legfeljebb	180



## Tisztítás



### FIGYELMEZTETÉS!

- Az áramütés miatti lehetséges sérülések elkerülésére a készülék tisztítása előtt a hálózati csatlakozódugaszt ki kell húzni vagy a biztosítékot lekapcsolni.
- Sérülések vagy károsodások elkerülésére a készülék tisztításához nem szabad gőztisztító készüléket használni.
- A rövidzárlatok elkerülésére a készülék tisztításakor arra kell ügyelni, hogy ne jusson tisztításhoz használt víz az elektromos alkatrészekbe. Ne használjon nedves szivacsot vagy kendőt.

- Vegye ki az élelmiszereket a készülékből és tárolja hűvös helyen.
- Vegye ki a polcokat és az ajtóárolókat. Lásd a **Felszereltség** c. fejezetet.

- Vegye ki a BioFresh-fiókokat. →

Húzza ki teljesen a fiókot, hátul emelje meg és vegye ki.

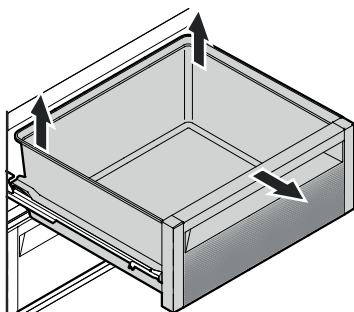

- A készülék belsejét és a felszereltség elemeit langyos vízzel és némi mosogatószerrel tisztítsa meg.

### FONTOS

Ne használjon súroló/karcoló hatású szivacsot, koncentrált tisztítószerrel, és semmi esetre se alkalmazzon homok-, klór- vagy savtartalmú tisztító-, ill. vegyi oldószereket.

- A kihúzható síneket csak enyhén megnedvesített kendővel tisztítsa meg. →

### FONTOS

A sínvezetőkbe nem juthat tisztításhoz használt víz.

- Mindent szárítsa meg jól kendővel.
- A készülék belsejében található típus táblát ne sértse meg vagy távolítsa el – ez fontos az ügyfélszolgálat számára.

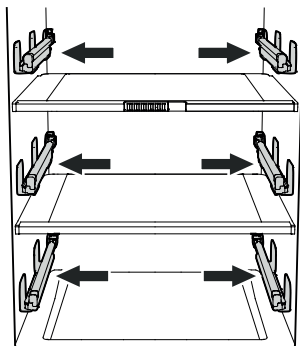

- Helyezze be a BioFresh-fiókokat.

Húzza ki teljesen a kihúzható síneket. Helyezze fel a fiókot a sínekre és tolja be teljesen.

- Helyezzen vissza minden alkatrészt és tegye vissza az élelmiszereket. Lásd a **Felszereltség** c. fejezetet.
- Kapcsolja be a készüléket.

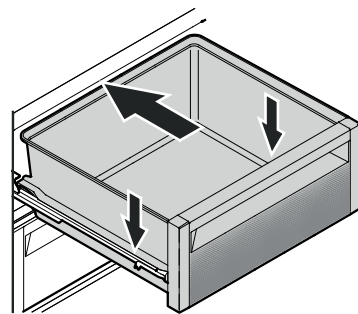

## Karbantartási menü

A karbantartás az előírt rendszeres intervallumoktól függetlenül elvégezhető. A karbantartási menü a következő lépéseket tartalmazza.

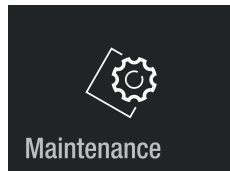

**Teljes tisztítás**  
A készülék teljes karbantartásához.

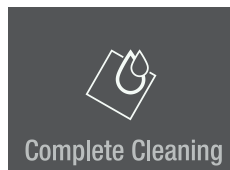

→ Please replace water and air filters.  
Hold to continue.

→ Please run 1.5L of water through the dispenser.  
Hold to reset timer.

→ Clean vent grill in the plinth of your appliance.

**A vízadagoló tisztítása**  
A vízellátás megszakításához meg kell tisztítani a vízadagoló kifolyóját.



→ Please clean water dispenser.  
Hold to activate water dispenser.

**Új vízsűrő**  
Kiöblítéshez és a karbantartási intervallum visszaállításához.

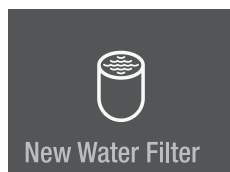

→ Please replace water filter.  
Hold To continue.

→ Please run 1.5L of water through the dispenser.  
Hold to reset timer.

**Új levegősűrő**  
A karbantartási intervallum visszaállításához.

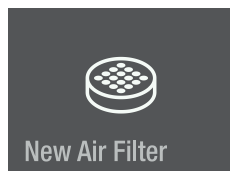

→ Please replace air filter.  
Hold to reset timer.

**Tisztítás, öblítés**  
A vízadagoló öblítéséhez, ha hosszabb ideig nem használták.

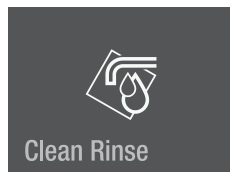

→ Please run 1.5L of water through the dispenser.

Vissza a főmenüre.

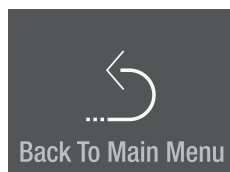

## Karbantartás

### Új vízszűrő

(csak az EKB 9471, EKB 9671 modellek)

A beépített vízszűrő felfogja a lerakódásokat a vízben és csökkenti a klóros ízt.

#### FONTOS

A vízadagoló vízátfolyása csökkenésének elkerülésére a vízszűrőt legalább a megadott karbantartási intervallumokban ajánlott kicserélni.

Ha az átfolyás érezhetően csökken, akkor a vízszűrőt hamarabb ki kell cserélni.

### Útmutatás

A szűrő eltávolításakor vagy behelyezésekor nem szükséges lekapcsolni a vízbetáplálást.

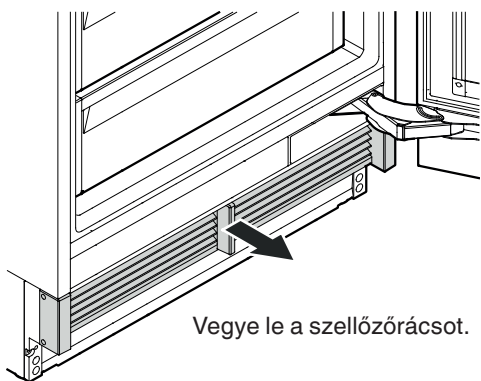

Vegye le a szellőzőrácsot.

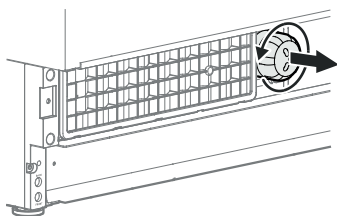

Forgassa el a vízszűrőt az óramutató járásával ellentétes irányba és vegye ki.

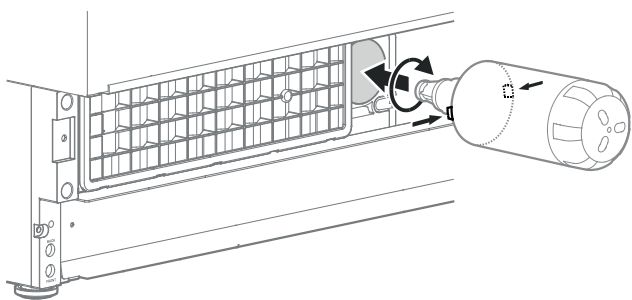

Helyezze be a vízszűrőt ütközésig - a bütykökkel előre vízszintes helyzetben - és forgassa el az óramutató járásával egyező irányba addig, hogy rögzüljön.

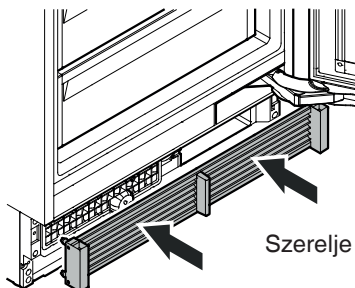

Szerelje fel a szellőzőrácsot.

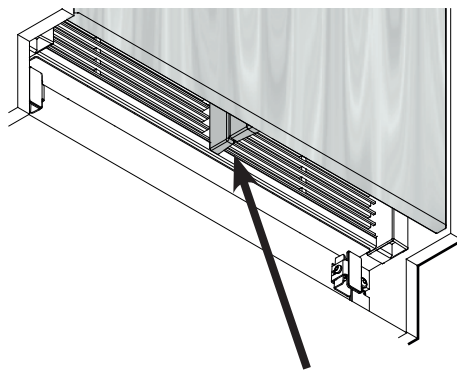

Ellenőrizze, hogy a készülék légelvlasztója és az ajtó légelvlasztója között ne legyen rés.

#### FONTOS

A szellőzőrács nem megfelelő felszerelése esetén rés keletkezik.

Érintse meg



New Water Filter



Nyomja meg kb. 2 másodpercig

Please replace water filter. Hold To continue.



Nyomja meg kb. 2 másodpercig

Please run 1.5L of water through the dispenser. Hold to reset timer.

Mosson át kb. 1,5 l vizet az adagolón és ártalmatlanítsa.

A vízszűrő csereintervalluma visszaállítódik.

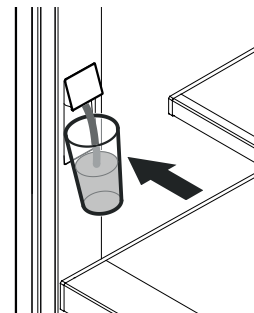

Tolja el 3-szor balra.



New Water Filter



Érintse meg a menüből való kilépéshez.

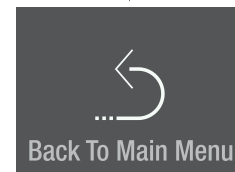

Back To Main Menu

## Az adagoló tisztítása

(csak az EKB 9471, EKB 9671 modellek)

Az adagoló nyílása és környezete a készülék villamos hálózatról való leválasztása nélkül megtisztítható.

Érintse meg



Üzenet

Please clean water dispenser.  
Hold to activate water dispenser.

A vízellátás most meg van szakítva.

- Nyomja be az adagoló alsó részét úgy, hogy a felső rész kiálljon.
- Tisztítsa meg a vízkifolyót és a környezetét.
- Engedje el az adagoló alsó részét.

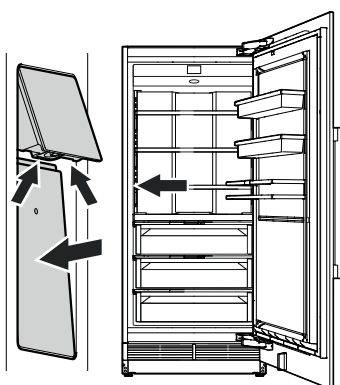

Nyomja meg kb. 2 másodperci.

Please clean water dispenser.  
Hold to activate water dispenser.

A vízadagoló újra üzemkész.

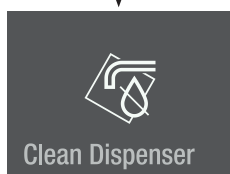

Ha a vízfolyás már nem egyenletes, akkor a perlátort ki kell cserélni (lásd a kapcsolati adatokat a jelen útmutató hátoldalán).

## Új levegőszűrő

A levegőszűrő készülék belsejéből származó szagokat nyel el. Legalább a megadott karbantartási intervallumonként ajánlott kicserélni.

Érintse meg

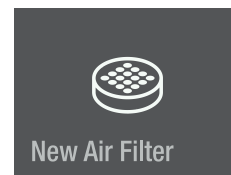

Üzenet

Please replace air filter.  
Hold to reset timer.

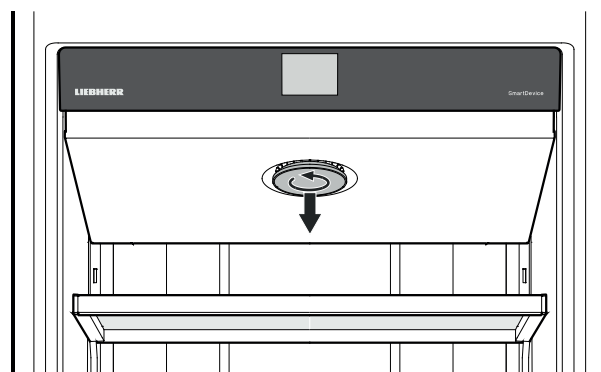

Forgassa el a borítást az óramutató járásával ellentétes irányba és távolítsa el.

Forgassa el a levegőszűrőt az óramutató járásával ellentétes irányba és vegye le.

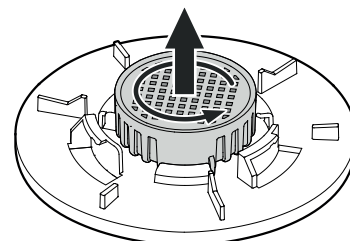

Helyezze be az új levegőszűrőt és forgassa el az óramutató járásával egyező irányba addig, hogy rögzüljön.

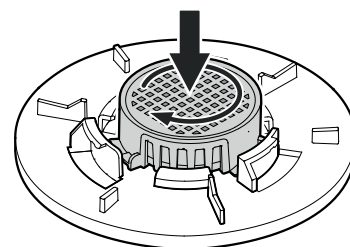

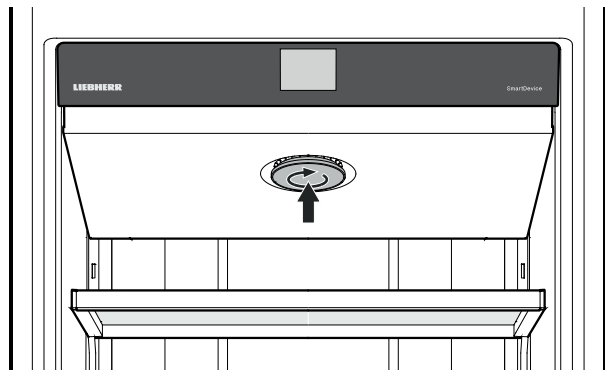

Helyezze fel a borítást és forgassa el az óramutató járásával egyező irányba addig, hogy rögzüljön.

Nyomja meg kb. 2 másodpercig  
A levegőszűrő csereintervalluma visszaállítódik.

Please replace air filter.  
Hold to reset timer.

Tolja el kétszer balra.

New Air Filter

Érintse meg a menüből való kilépéshez.

Back To Main Menu

**Tisztítás, öblítés**

(csak az EKB 9471, EKB 9671 modellek)

Ha a vízadagolót egy hétig vagy hosszabb ideig nem használták, akkor öblítse át a csővezetékét.

Érintse meg

Clean Rinse

Üzenet

Please run 1.5L of water through the dispenser.

Mosson át kb. 1,5 l vizet az adagolón és ártalmatlanítsa.

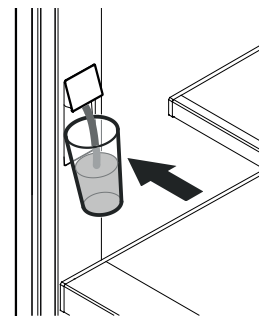

Nyomja meg kb. 2 másodpercig

Please run 1.5L of water through the dispenser.

Tolja el balra.

Clean Rinse

Érintse meg a menüből való kilépéshez.

Back To Main Menu

## A porszűrő tisztítása

A lábazati tartományban található porszűrőt legalább a megadott karbantartási intervallumokban ki kell tisztítani.

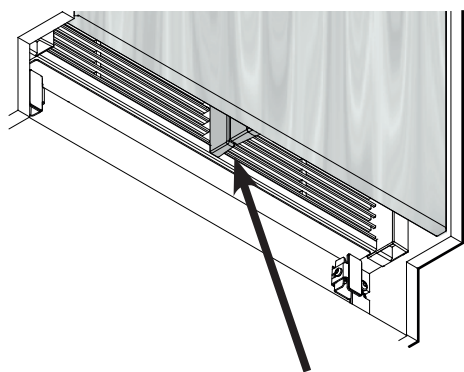
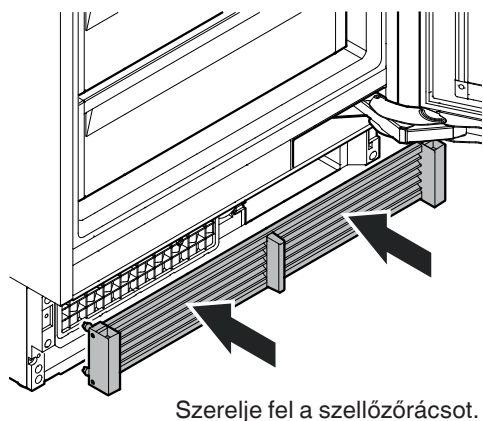
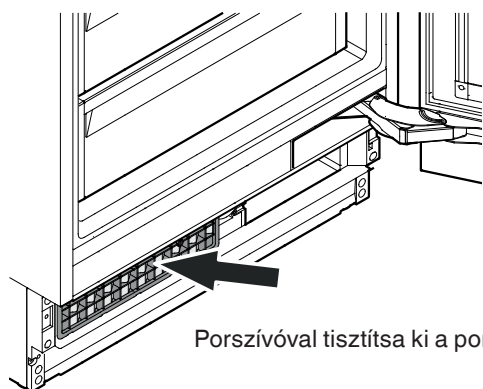
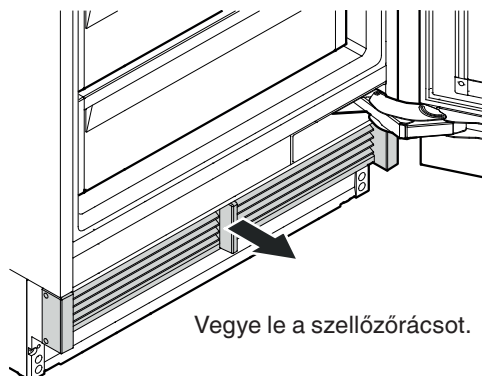

Ellenőrizze, hogy a készülék légelváltója és az ajtó légelváltója között ne legyen rés.

### **FONTOS**

A szellőzőrács nem megfelelő felszerelése esetén rés keletkezik.

## Kiegészítő funkciók

BioFresh-hőmérséklet beállítás  
BioFresh-Plus-hőmérséklet beállítás  
A leolvastási funkció manuális aktiválása  
Visszaállítás gyári beállításra  
DemoMode

Érintse meg

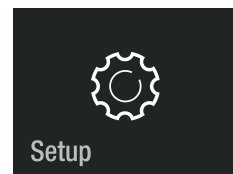

Setup



Tolja el jobbra.

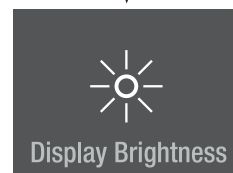

Display Brightness



Nyomja meg kb. 2 másodpercig

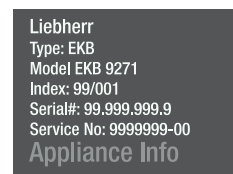

Liebherr  
Type: EKB  
Model: EKB 9271  
Index: 99/001  
Serial#: 99.999.999.9  
Service No: 9999999-00  
Appliance Info



Tolja el balra vagy jobbra.  
Írja be a **151** kódot.  
Ha nem megfelelő kódot írnak be, akkor a kijelző visszavált a készülékinformációkra.

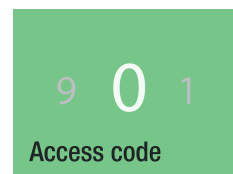

9 0 1

Access code



Navigáljon a menüben.

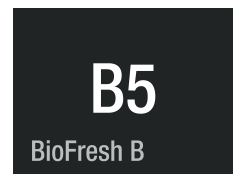

B5

BioFresh B

**BioFresh-hőmérséklet beállítás**

A felső két fiókban a készülék állandó értéken, kb. 0 °C-on tartja a hőmérsékletet. A hőmérséklet beállítható némileg magasabb vagy alacsonyabb értékre.



**VIGYÁZATI!**

**A B4 - B1 értékeknél a hőmérséklet 0 °C alá csökkenhet a rekeszekben. Az élelmiszerek megfagyhatnak.**

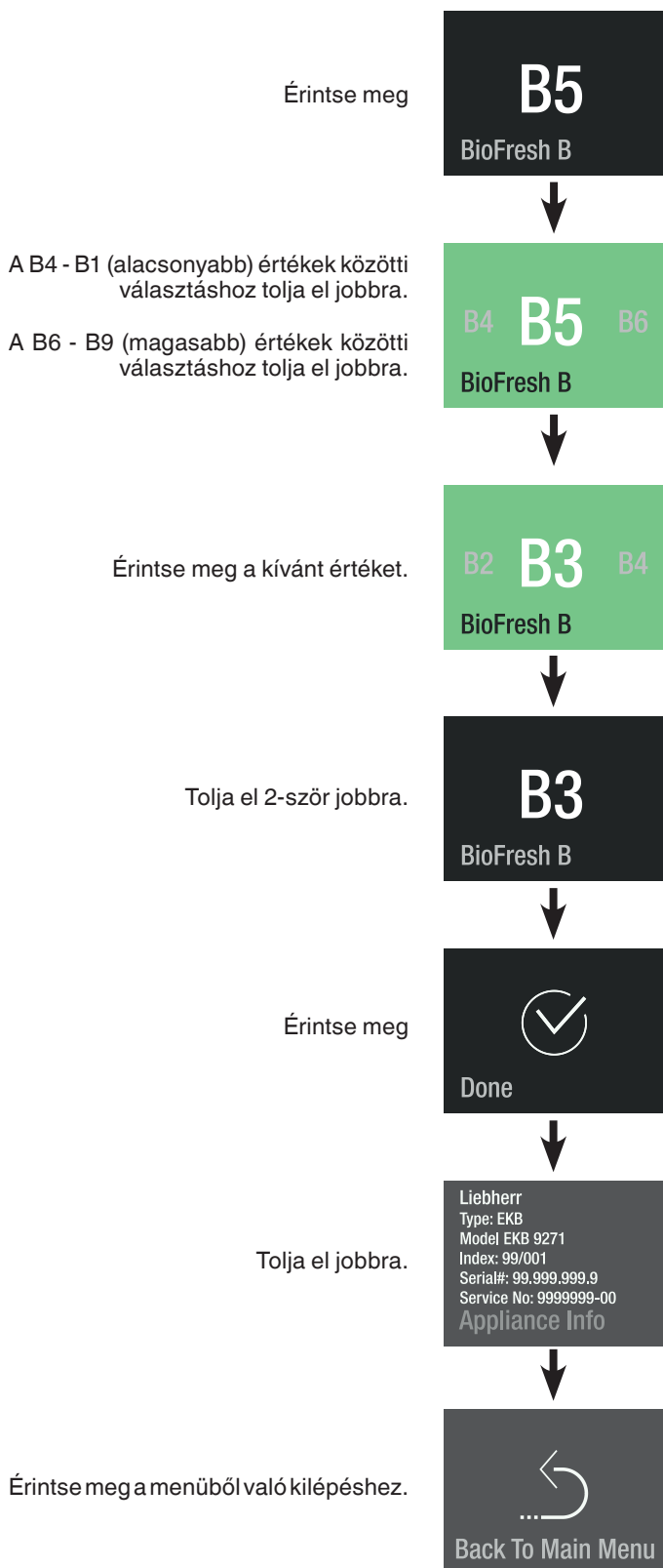

**BioFresh-Plus-hőmérséklet beállítás**

Az alsó fiókban a hőmérséklet 0 °C és -2 °C között választható. Mindkét fix hőmérséklet beállítás azonban némileg magasabbra vagy alacsonyabbra állítható.

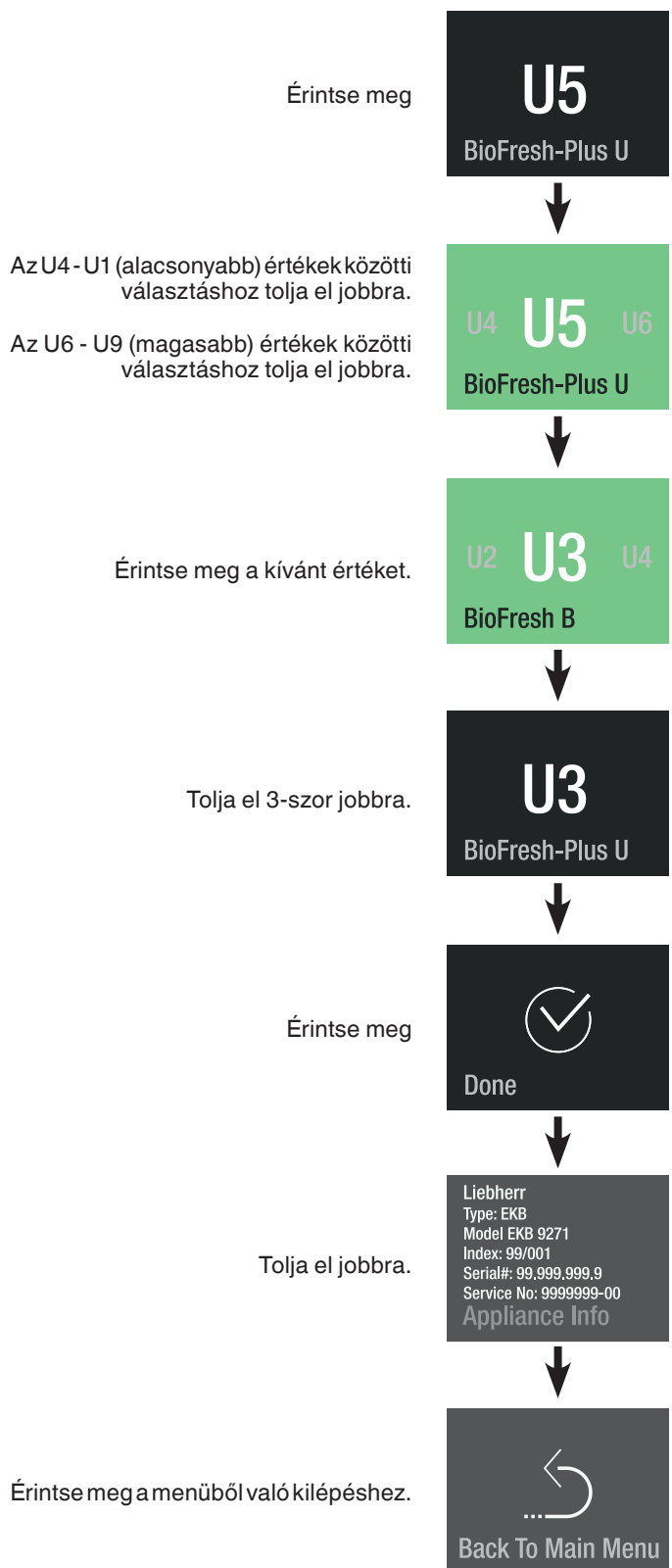

### Manuális leolvasztás

A készülék leolvasztása automatikusan történik. Szervizalkalmazásokhoz a leolvasztási funkció manuálisan aktiválható.

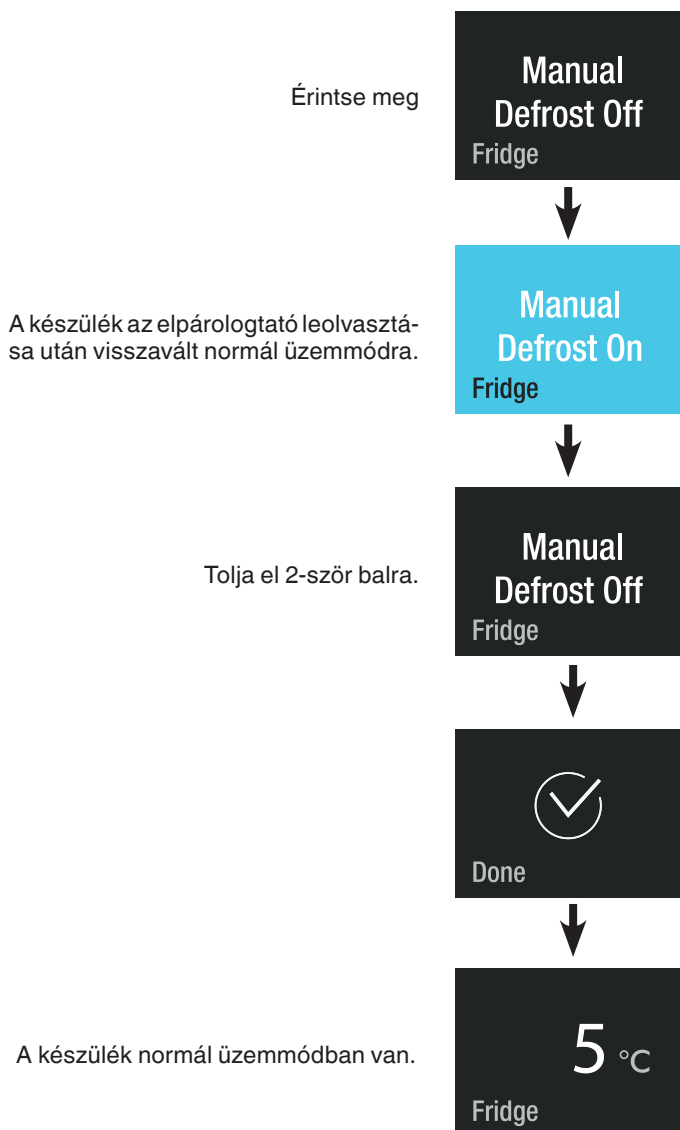

### Visszaállítás

Ezzel a funkcióval az elektronikus vezérlés visszaállítható a gyári beállításokra.

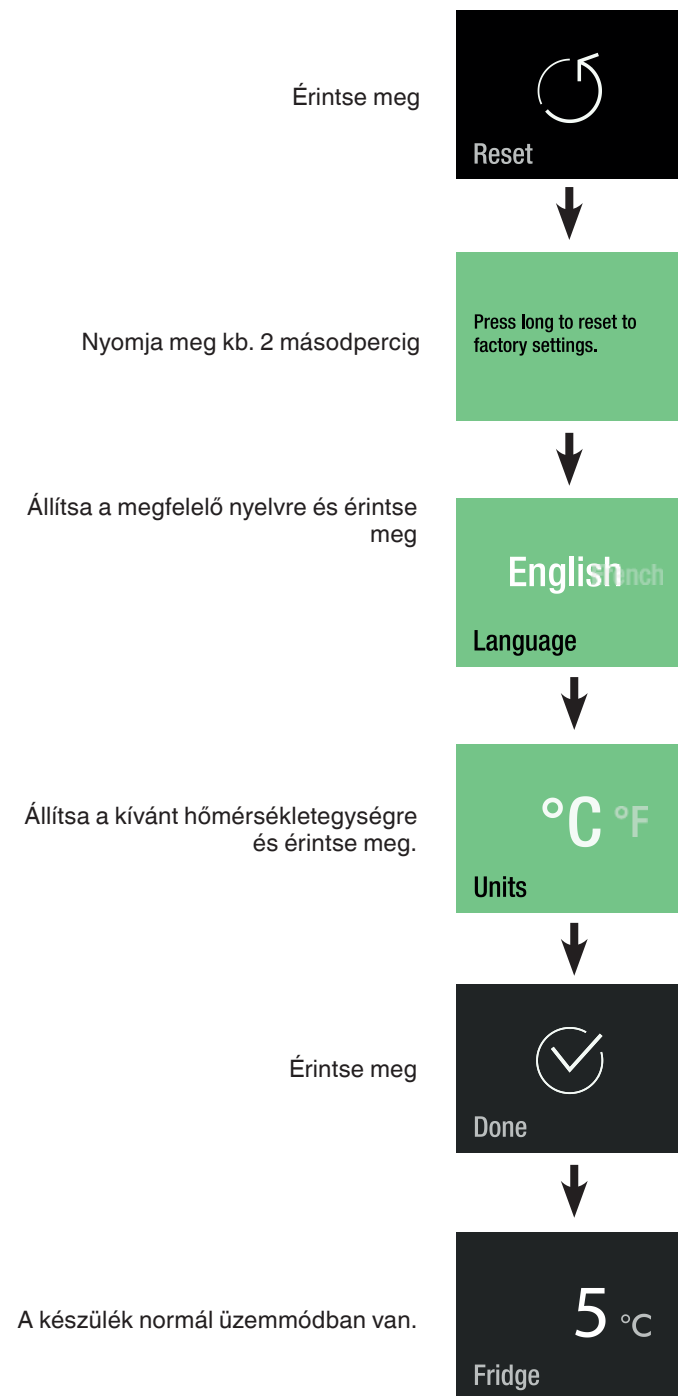



## DemoMode

A DemoMode funkciót a készülék kiállításokon vagy eladóhelyiségekben való, normál üzemelés közben történő bemutatásához lehet bekapcsolni.

### DemoMode aktiválása



### DemoMode kikapcsolása

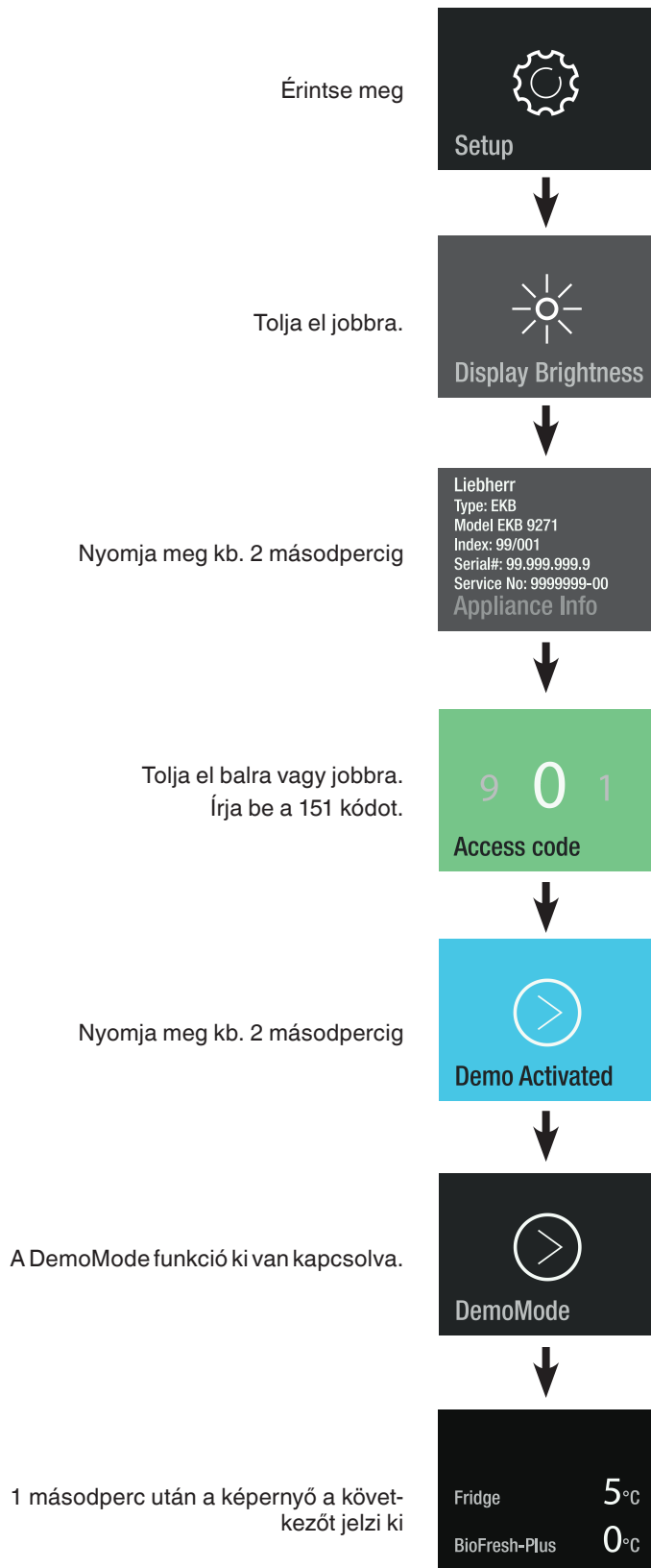

## Energiatakarékosság

- Mindig ügyeljen a jó szellőzésre. A szellőzőnyílásokat, ill. -rácsokat ne takarja le.
- A ventilátor légréseit mindig tartsa szabadon.
- A készüléket ne állítsa fel közvetlen napsugárzásnak kitett területen, tűzhely, fűtés és hasonlókkal melletten.
- Az energiafogyasztás függ a felállítási feltételektől, pl. a környezeti hőmérséklettől.
- A készüléket lehetőleg rövid időre nyissa ki.
- Az élelmiszereket szétválogatva helyezze el a készülékben.
- Minden élelmiszert jól becsomagolva és lefedve tároljon. Kerülni kell a dér képződését.
- Meleg ételek behelyezése: először hagyja szobahőmérsékletűre hűlni.
- A mélyhűtött árukat hagyja a hűtőtérben felengedni.
- Hosszabb üzemszünet (pl. szabadság) esetén a hűtőrészt őrítse és kapcsolja ki.

## Zavarok

**A következő zavarokat a lehetséges okok vizsgálatával Ön saját maga el tudja hártani:**

**A készülék nem üzemel.** Ellenőrizze, hogy

- a készülék be van-e kapcsolva,
- a hálózati csatlakozódugasz helyesen van-e csatlakoztatva a dugaszolóaljzatba,
- a dugaszolóaljzat biztosítóka rendben van-e.

**Túl hangos zajok.** Ellenőrizze, hogy

- a készülék szilárdan áll-e a padlón,
- a szomszédos bútorok vagy tárgyak rezonálnak-e az üzemelő hűtőegységtől. Vegye figyelembe, hogy a hűtőkör áramlási zajai nem kerülhetők el.

**A hőmérséklet nem elég alacsony.** Ellenőrizze

- az "A hőmérséklet beállítása a hűtőrészben" c. fejezet szerinti beállítást. A helyes érték lett beállítva?
- hogy esetleg túl nagy mennyiségű friss élelmiszer lett-e berakva;
- , hogy a külön behelyezett hőmérő a helyes értéket mutatja-e.
- A szellőzés rendben van?
- A felállítási hely túl közel van egy hőforráshoz?

Ha a fentnevezett okok egyike sem áll fenn, és nem tudja önállóan elhárítani a zavart, kérjük, forduljon a legközelebbi ügyfélszolgálati ponthoz. A típus tábláról adja meg az (1) típusjelölést, a (2) szerviz- és (3) sorozatszámot.

XXX 9999 Index 99 X / 999		Serviz- / Niz.No. Service: 9999999-99		kg / 24 h	
1. AszTip / Air-Type / Air-System / Air-System		2. Szerviz / Service Point (Niz)		Súly / Weight	
Sorozat / Ser.	On	IC	ID	KE	ERK
Szerviz / Ser.	IC	IC	IC	IC	IC
Szerviz / Ser.	IC	IC	IC	IC	IC
Szerviz / Ser.	IC	IC	IC	IC	IC
R 600a: 9					AC - V HZ
					99.999.999.9

A típus tábla elhelyezése az **A készülék leírása** c. fejezetben található.

## Üzemen kívül helyezés

Ha a készüléket hosszabb időre üzemen kívül helyezik: Kapcsolja ki a készüléket, húzza ki a hálózati csatlakozódugaszt vagy kapcsolja le, ill. csavarja ki az élékapcsolt biztosítókat. Tisztítsa ki a készüléket és a szagképződés elkerüléséhez hagyja nyitva az ajtót.

A készülék megfelel a vonatkozó biztonsági rendelkezéseknek, valamint a 2014/30/EU és a 2014/35/EU irányelveknek.





**Liebherr Hausgeräte Lienz GmbH**

Dr.-Hans-Liebherr-Strasse 1

A-9900 Lienz

Österreich

[www.liebherr.com](http://www.liebherr.com)