

Οδηγίες χρήσης

Ψυγείο

Πριν από τη θέση σε λειτουργία, διαβάστε τις οδηγίες χρήσης

Σελίδα 80

EL

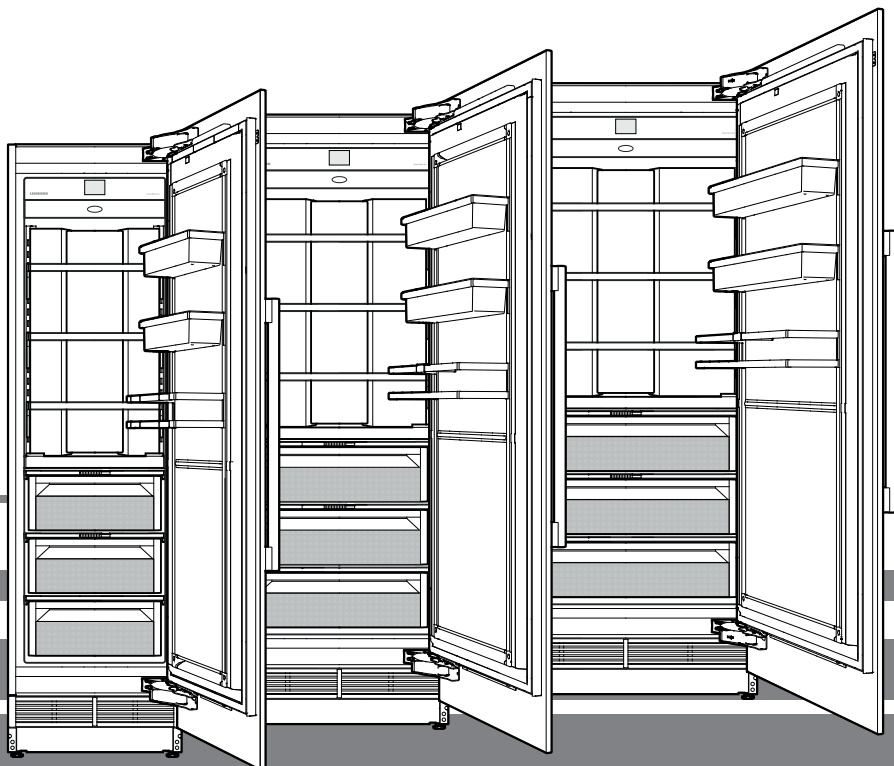

7085 972-01

EKB 92 / EKB 94 / EKB 96 / ERB.. 96.. / ERB.. 97.. / ERB.. 99..

LIEBHERR

Υποδείξεις ασφάλειας και προειδοποίησης

- **ΠΡΟΕΙΔΟΠΟΙΗΣΗ:** μην κλείνετε τα ανοίγματα αερισμού στο πλαίσιο συσκευής ή στο περίβλημα εντοιχισμού.
- **ΠΡΟΕΙΔΟΠΟΙΗΣΗ:** για την επιτάχυνση της διαδικασίας απόψυξης, μην χρησιμοποιείτε μηχανικές διατάξεις ή άλλα μέσα εκτός από εκείνα που προτείνει ο κατασκευαστής.
- **ΠΡΟΕΙΔΟΠΟΙΗΣΗ:** μην προκαλείτε βλάβη στο κύκλωμα ψυκτικού μέσου.
- **ΠΡΟΕΙΔΟΠΟΙΗΣΗ:** το καλώδιο δικτύου δεν πρέπει να καταστρέφεται κατά την τοποθέτηση της συσκευής.
- **ΠΡΟΕΙΔΟΠΟΙΗΣΗ:** τα πολύπριζα/οι μονάδες διανομής ισχύος καθώς και λοιπές ηλεκτρονικές συσκευές (όπως π.χ. μετασχηματιστές αλογόνου) δεν επιτρέπεται να τοποθετούνται και να λειτουργούν στην πίσω πλευρά των συσκευών.
- **ΠΡΟΕΙΔΟΠΟΙΗΣΗ:** κίνδυνος τραυματισμού λόγω ηλεκτροπληξίας! Κάτω από το κάλυμμα υπάρχουν μέρη που άγουν ρεύμα. Ο εσωτερικός φωτισμός LED επιτρέπεται να αντικαθίσταται ή να επιδιορθώνεται μόνο από κατάλληλα εκπαιδευμένο ειδικό προσωπικό.
- **ΠΡΟΕΙΔΟΠΟΙΗΣΗ:** βεβαιωθείτε ότι οι σωληνώσεις του κυκλώματος ψύξης δεν καταστρέφονται.
- **ΠΡΟΕΙΔΟΠΟΙΗΣΗ:** μην χρησιμοποιείτε ηλεκτρικές συσκευές στο εσωτερικό της συσκευής.
- Για να αποφύγετε τραυματισμούς και υλικές φθορές, η συσκευή πρέπει να αποσυσκευαστεί και να τοποθετηθεί με τη βοήθεια 4 ατόμων.
- Σε περίπτωση βλάβης της συσκευής, επικοινωνήστε με τον προμηθευτή πριν συνδέσετε τη συσκευή.
- Για να είναι εγγυημένη η ασφαλής λειτουργία, εξασφαλίστε ότι η συσκευή έχει ρυθμιστεί και συνδεθεί σύμφωνα με όσα περιγράφονται σε αυτές τις οδηγίες χρήσης.
- Σε περίπτωση βλάβης, αποσυνδέετε τη συσκευή από την παροχή ρεύματος. Βγάλτε το βύσμα ή απενεργοποιήστε ή αφαιρέστε την ασφάλεια.
- Όταν αποσυνδέετε τη συσκευή τραβήξτε το φως και όχι το καλώδιο.
- Οποιαδήποτε επισκευή και εργασία στη συσκευή θα πρέπει να εκτελείται μόνο από το τμήμα εξυπηρέτησης πελατών, δεδομένου ότι η μη εξουσιοδοτημένη χρήση θα μπορούσε να αποδειχθεί εξαιρετικά επικίνδυνη για τον χρήστη. Το ίδιο ισχύει και για την αλλαγή του καλωδίου τροφοδοσίας.
- Αποφύγετε την είσοδο γυμνής φλόγας ή πηγών ανάφλεξης στη συσκευή. Κατά τη μετα-

φορά και τον καθαρισμό, προσέξτε ώστε να μη χτυπηθούν οι σωλήνες του κυκλώματος ψύξης. Σε περίπτωση διαφυγής ψυκτικού, απομακρύνετε κάθε γυμνή φλόγα ή πηγή ανάφλεξης από την πηγή της διαρροής, αποσυνδέστε τη συσκευή από την παροχή και αερίστε τον χώρο καλά.

- Μη πατάτε στη βάση, τα συρτάρια ή τις πόρτες και μην τα χρησιμοποιείτε για τη στήριξη αντικειμένων.
- Αυτή η συσκευή είναι κατάλληλη για παιδιά έως ηλικίας 8 ετών και άτομα με μειωμένη σωματική, αισθητηριακή ή διανοητική λειτουργία, ή άτομα, τα οποία δεν διαθέτουν επαρκή πείρα και γνώση, εφόσον τα συγκεκριμένα άτομα επιβλέπονται ή έλαβαν οδηγίες για την ασφαλή χρήση της συσκευής και κατανοούν τους συνεπαγόμενους κινδύνους. Τα παιδιά απαγορεύεται να παίζουν με τη συσκευή. Ο καθαρισμός και η συντήρηση εκ μέρους του χρήστη δεν μπορεί να πραγματοποιηθεί από παιδιά χωρίς επίβλεψη. Παιδιά ηλικίας 3-8 ετών επιτρέπεται να γεμίζουν και να αδειάζουν τη συσκευή.
- Αποφύγετε τη συνεχή επαφή του δέρματος με κρύες επιφάνειες ή με κρύα ή κατεψυγμένα προϊόντα. Ενδέχεται να προκληθούν πόνοι, αίσθημα μουδιάσματος ή κρυοπαγήματα. Σε περίπτωση επαφής με το δέρμα για μεγάλο διάστημα, προβλέψτε μέτρα προστασίας, π.χ. χρησιμοποιήστε γάντια.
- Μην καταναλώνετε τρόφιμα που έχουν μείνει αποθηκευμένα για μεγάλο χρονικό διάστημα, καθώς υπάρχει κίνδυνος τροφικής δηλητηρίασης.
- Μην αποθηκεύετε στην συσκευή εκρηκτικές ουσίες, όπως για παράδειγμα συσκευές αερολυμάτων με εύφλεκτο προωθητικό αέριο.
- Μην αποθηκεύετε στη συσκευή εκρηκτικά υλικά ή σπρέι με εύφλεκτα προωθητικά αέρια, όπως βουτάνιο, προπάνιο, πεντάνιο, κ.λπ. Τα ηλεκτρικά στοιχεία μπορεί να προκαλέσουν ανάφλεξη του αερίου που έχει διαρρεύσει. Μπορείτε να αναγνωρίσετε αυτά τα σπρέι από τα περιεχόμενα στην ετικέτα ή το σύμβολο της φλόγας.
- Το κλειδί, όσον αφορά συσκευές που κλειδώνουν να φυλάγεται σε μέρος μακριά από την συσκευή και παιδιά.
- Η συσκευή έχει σχεδιαστεί για χρήση σε κλειστούς χώρους. Μη χρησιμοποιείτε τη συσκευή σε ανοιχτούς χώρους ή σε σημεία με υγρασία και περιοχές που εκτινάσσονται σταγονίδια νερού.
- Ο φωτισμός LED στη συσκευή χρησιμεύει στον φωτισμό του εσωτερικού χώρου συσκευής. Δεν είναι κατάλληλη για τον φωτισμό δωματίου.

Περιεχόμενα

Υποδείξεις ασφάλειας και προειδοποίησης.....	80
Παρατηρήσεις για τη διάθεση των υλικών	81
Κλιματική κλάση.....	81
Βάση δεδομένων EPREL.....	81
Σύμβολα στη συσκευή:.....	81
Πεδίο χρήσης της συσκευής	82
Περιγραφή συσκευής	82
Πεδίο χειρισμού	83
Ταχεία πρόσβαση σε πληροφορίες.....	83
Ενεργοποίηση της συσκευής	83
Αλλαγή γλώσσας και μονάδας θερμοκρασίας	83
Κύριο μενού	84
Ρύθμιση θερμοκρασίας στον χώρο ψύξης.....	84
Αλλαγή θερμοκρασίας στον χώρο BioFresh-Plus	85
SuperCool	85
PartyMode.....	86
HolidayMode	86
SabbathMode.....	87
Απενεργοποίηση συσκευής.....	87
Μήνυμα συντήρησης.....	88
Επιβεβαίωση συντήρησης	88
Μενού Setup	89
SmartDeviceBox (δεν διατίθεται σε όλες τις χώρες).....	91
Περιγραφή οθονών SmartDevice	91
Μηνύματα συναγερμού	92
Εσωτερικός φωτισμός.....	92
Εξοπλισμός	93
Ψύκτης νερού	93
Χώρος BioFresh	94
Χώρος BioFresh-Plus.....	94
Καθαρισμός.....	95
Μενού συντήρησης	96
Συντήρηση.....	97
Πρόσθετες λειτουργίες.....	100
Εξοικονόμηση ενέργειας.....	104
Αντιμέτωπιση προβλημάτων.....	104
Απενεργοποίηση της συσκευής.....	104

ΚΙΝΔΥΝΟΣ!

Ο όρος κίνδυνος υποδεικνύει μια άμεσα επικίνδυνη κατάσταση, η οποία, εφόσον δεν αποφευχθεί, μπορεί να επιφέρει σοβαρούς τραυματισμούς ή θάνατο.

ΠΡΟΕΙΔΟΠΟΙΗΣΗ!

Ο όρος προειδοποίηση υποδεικνύει μια επικίνδυνη κατάσταση, η οποία, εφόσον δεν αποφευχθεί, μπορεί να επιφέρει θάνατο ή σοβαρούς τραυματισμούς.

ΕΠΙΜΕΛΕΙΑ!

Ο όρος επιμέλεια υποδεικνύει μια πιθανώς επικίνδυνη κατάσταση, η οποία, εφόσον δεν αποφευχθεί, μπορεί να επιφέρει ελαφρούς ή μέσους τραυματισμούς.

ΣΗΜΑΝΤΙΚΟ

Εδώ θα βρείτε πληροφορίες, οι οποίες στοχεύουν στην άσφαλτο εγκατάσταση και χειρισμό.

Παρατηρήσεις για τη διάθεση των υλικών

Η συσκευή αυτή περιέχει ακόμη υλικά που μπορούν να χρησιμοποιηθούν και δεν πρέπει να διατίθενται με άλλα μη διαχωρισμένα απορρίμματα. Η απόρριψη των παλαιών συσκευών πρέπει να γίνεται με επαγγελματικό και σωστό τρόπο σύμφωνα με τους ισχύοντες τοπικούς κανονισμούς και νόμους.



Μην προκαλείτε ζημιές στο κύκλωμα του ψυκτικού μέσου κατά τη μεταφορά της παλιάς συσκευής προς απόρριψη, ώστε να μην διαρρεύσει ανεξέλεγκτα το περιεχόμενο ψυκτικό μέσο (πληροφορίες στην ετικέτα τύπου) και το λάδι.

- Θέστε τη συσκευή εκτός δυνατότητας χρήσης.
- Τραβήξτε το φιν από την πρίζα.
- Κόψτε το καλώδιο σύνδεσης.

ΠΡΟΕΙΔΟΠΟΙΗΣΗ

Κίνδυνος ασφυξίας από το υλικό συσκευασίας και τις μεμβράνες! Μην αφήνετε τα παιδιά να παίζουν με τα υλικά συσκευασίας. Μεταφέρετε το υλικό συσκευασίας σε ένα επίσημο σημείο συλλογής.

Κλιματική κλάση

Η κλιματική κλάση προσδιορίζει τη θερμοκρασία χώρου εντός της οποίας επιτρέπεται η λειτουργία της συσκευής, ώστε να επιτυγχάνεται πλήρης ψυκτική απόδοση.

Η κλιματική κλάση αναφέρεται στην ετικέτα τύπου.

Η θέση της ετικέτας τύπου αναφέρεται στο κεφάλαιο **Περιγραφή συσκευής**.

Κλιματική κλάση Θερμοκρασία χώρου

SN	+10 °C έως +32 °C
N	+16 °C έως +32 °C
ST	+16 °C έως +38 °C
T	+16 °C έως +43 °C
SN-ST	+10 °C έως +38 °C
SN-T	+10 °C έως +43 °C

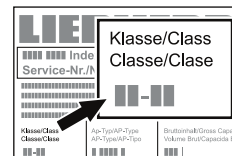

Δεν επιτρέπεται η λειτουργία της συσκευής εκτός των αναφερόμενων θερμοκρασιών χώρου!



Βάση δεδομένων EPREL:

Από 1η Μαρτίου 2021 θα μπορείτε να βρείτε τις πληροφορίες σχετικά με την ενεργειακή επισήμανση και τις απαιτήσεις οικολογικού σχεδιασμού στην ευρωπαϊκή βάση δεδομένων για τα προϊόντα (EPREL). Ο ακόλουθος σύνδεσμος <https://eprel.ec.europa.eu/> θα σας οδηγήσει στην τράπεζα δεδομένων για τα προϊόντα. xxxProduktdatenbank siehe oben Εκεί θα σας ζητηθεί όπως καταχωρήσετε το αναγνωριστικό μοντέλου. Μπορείτε να βρείτε το αναγνωριστικό μοντέλου στην πινακίδα τύπου.

ΣΗΜΑΝΤΙΚΟ

Όλοι οι τύποι και τα μοντέλα είναι αντικείμενα συνεχούς βελτίωσης. Ο κατασκευαστής διατηρεί το δικαίωμα πραγματοποίησης αλλαγών στη μορφή, στον εξοπλισμό και στην τεχνολογία.

Σύμβολα στη συσκευή:

	Το σύμβολο μπορεί να βρίσκεται στον συμπιεστή. Αναφέρεται στο λάδι που περιέχει ο συμπιεστής και παραπέμπει στον εξής κίνδυνο: Ενδέχεται να είναι θανατηφόρο σε περίπτωση κατάποσης και εισχώρησης στις αναπνευστικές οδούς. Αυτή η υπόδειξη έχει σημασία μόνο για την ανακύκλωση. Στην κανονική λειτουργία δεν υπάρχει κανένας κίνδυνος.
	Το σύμβολο βρίσκεται στον συμπιεστή και επισημαίνει τον κίνδυνο από εύφλεκτα υλικά. Μην αφαιρείτε το αυτοκόλλητο.
	Αυτό ή ένα παρόμοιο αυτοκόλλητο μπορεί να υπάρχει στην πίσω πλευρά της συσκευής. Παραπέμπει στο γεγονός ότι στην πόρτα και/ή στο περιβάλλον υπάρχουν μονωτικά πάνελ κενού (VIP) ή πάνελ περλίτη. Αυτή η υπόδειξη έχει σημασία μόνο για την ανακύκλωση. Μην αφαιρείτε το αυτοκόλλητο.

Πεδίο χρήσης της συσκευής

Η συσκευή προορίζεται αποκλειστικά για την ψύξη τροφίμων σε οικιακό ή παρόμοιο με το οικιακό περιβάλλον. Σε αυτό περιλαμβάνεται η χρήση

- σε κουζίνες προσωπικού, σε ξενώνες με πρωινό,
- από πελάτες σε εξοχικά πανδοχεία, ξενοδοχεία, μοτέλ και άλλα καταλύματα,
- σε κέτερινγκ ή παρόμοια υπηρεσία σε χονδρικό εμπόριο.

Χρησιμοποιείτε τη συσκευή αποκλειστικά σε οικιακό πλαίσιο. Δεν επιτρέπεται οποιοδήποτε άλλο είδος χρήσης. Η συσκευή δεν είναι κατάλληλη για αποθήκευση και ψύξη φαρμάκων, πλάσματος αίματος, εργαστηριακών σκευασμάτων ή παρόμοιων ουσιών και προϊόντων που υπόκεινται στην Οδηγία για ιατρικά προϊόντα 2007/47/ΕΚ. Η εσφαλμένη χρήση της συσκευής μπορεί να προκαλέσει ζημιές στα αποθηκευμένα είδη ή να οδηγήσει στην αλλοίωσή τους. Επιπλέον, η συσκευή δεν είναι κατάλληλη για λειτουργία σε εκρήξιμες ατμόσφαιρες.

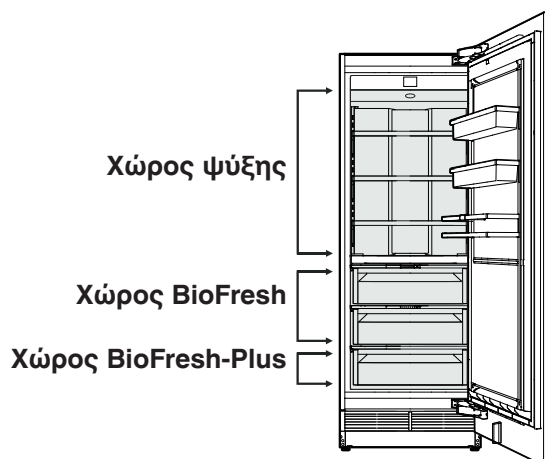

Περιγραφή συσκευής

EKB 9271 / ERB.. 96..

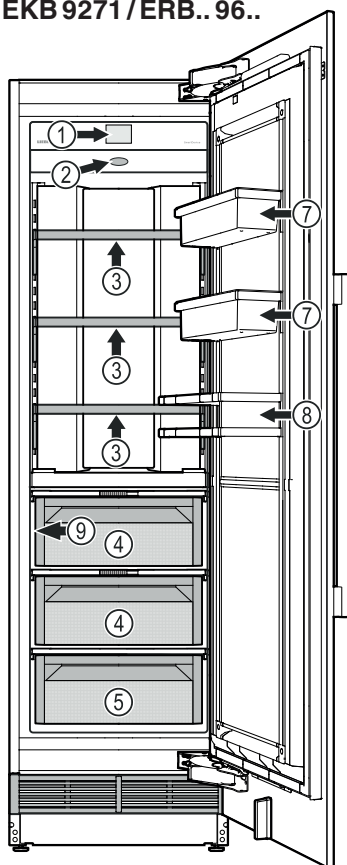

EKB 9471 / ERB.. 97..

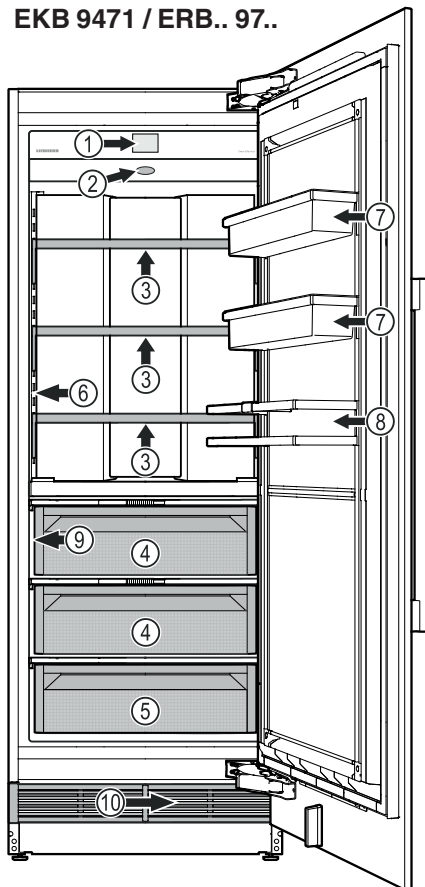

EKB 9671 / ERB.. 99..

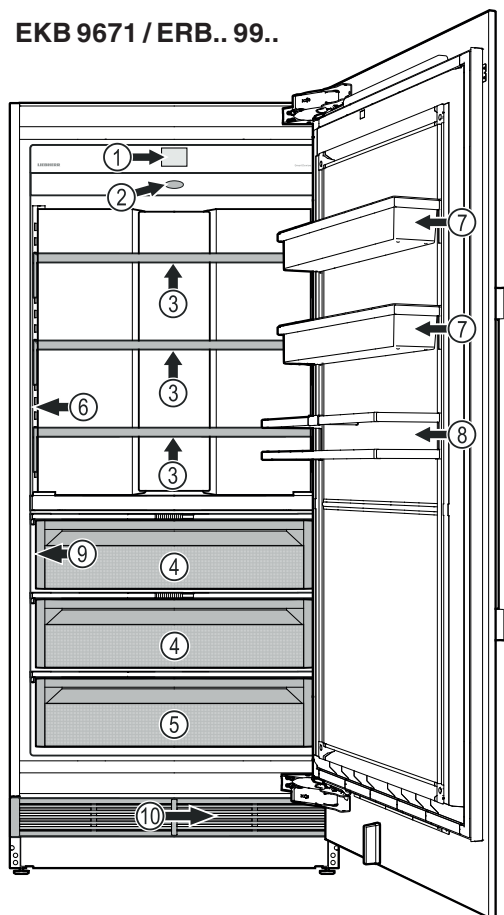

- (1) Πεδίο χειρισμού
- (2) Φίλτρο αέρα
- (3) Ρυθμιζόμενα ράφια αποθήκευσης (μέγ. 20 kg)
- (4) Συρτάρια BioFresh. Θερμοκρασία περ. 0 °C. Για αποθήκευση ξηρών ή συσκευασμένων τροφίμων σε χαμηλή υγρασία αέρα, για αποθήκευση μη συσκευασμένων τροφίμων με υψηλή περιεκτικότητα σε υγρασία σε υψηλή υγρασία αέρα.
- (5) Συρτάρι BioFresh-Plus. Για την αποθήκευση ξηρών ή συσκευασμένων τροφίμων σε 0 °C, για θαλασσινά σε -2 °C.
- (6) Ψύκτης νερού
- (7) Ρυθμιζόμενη θήκη πόρτας
- (8) Θήκη μπουκαλιών
- (9) Πινακίδα τύπου (πίσω από το συρτάρι στην αριστερή πλευρά)
- (10) Φίλτρο νερού (πίσω από το πλέγμα αερισμού)

Πεδίο χειρισμού

Τρεις διαφορετικές δράσεις για χειρισμό του πεδίου χειρισμού.

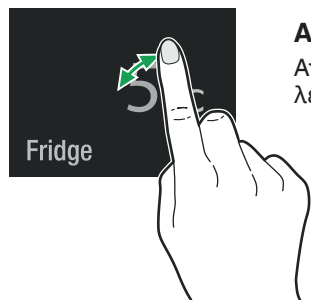

Αγγίξτε

Αγγίξτε για να ενεργοποιήσετε τις λειτουργίες.

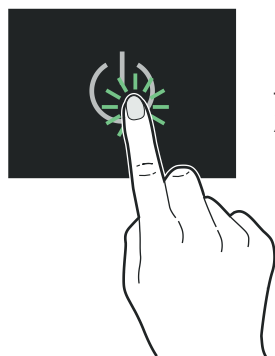

Πατήστε

Πατήστε για περ. 2 δευτερόλεπτα για να ενεργοποιήσετε τις λειτουργίες.

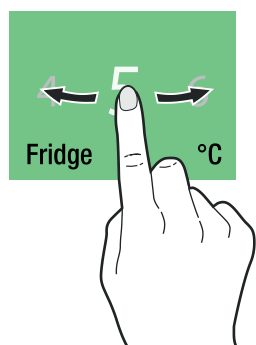

Σύρετε

Σύρετε προς τα δεξιά ή προς τα αριστερά, για να πλοηγηθείτε στο μενού ή να αναζητήσετε τιμές.

Ταχεία πρόσβαση σε πληροφορίες

(μόνο μοντέλα με σήμανση ERB..)



Ενεργοποίηση της συσκευής

Αγγίξτε

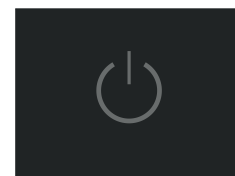

Για τη γλώσσα, σύρετε ή αγγίξτε



Διαθέσιμες γλώσσες:

- Γερμανικά
- Πορτογαλικά (Βραζιλία)
- Γαλλικά
- Ισπανικά
- Ιταλικά
- Αγγλικά (Μ.Β.)
- Αγγλικά (Η.Π.Α.)
- Κινέζικα
- Ρώσικα



Σύρετε και αγγίξτε στην επιθυμητή μονάδα θερμοκρασίας

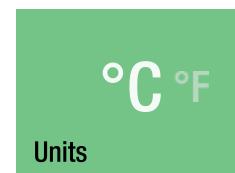

Αγγίξτε για να επιβεβαιώσετε ή σύρετε προς τα δεξιά, για να αλλάξετε εκ νέου τις προηγούμενες ρυθμίσεις.

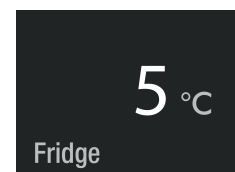
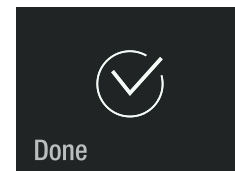

Αλλαγή γλώσσας και μονάδας θερμοκρασίας

Για μελλοντικές αλλαγές γλώσσας και μονάδας θερμοκρασίας πρέπει να απενεργοποιηθεί και να ενεργοποιηθεί εκ νέου η συσκευή (οι ρυθμίσεις πελάτη δεν διαγράφονται).

Κύριο μενού

Πλοηγηθείτε μέσα στο κύριο μενού. Στη διάθεσή σας υπάρχουν οι παρακάτω λειτουργίες.

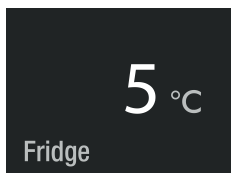

Ένδειξη θερμοκρασίας στον χώρο ψύξης και ρύθμιση θερμοκρασίας.

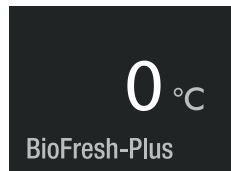

Ένδειξη θερμοκρασίας και ρύθμιση θερμοκρασίας του χώρου BioFresh-Plus.

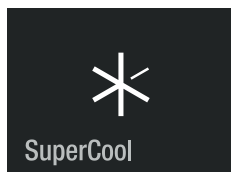

Για μέγιστη ψύξη με χρονικό περιορισμό και αυτόματη επιστροφή σε φυσιολογική λειτουργία.

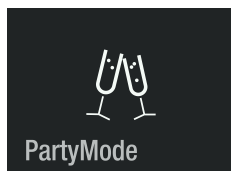

Για σταθερή μέγιστη ψύξη.

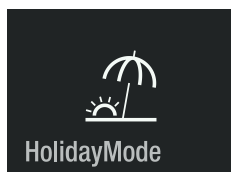

Ενεργοποιήστε τη συσκευή σε είδος λειτουργίας εξοικονόμησης ενέργειας, η θερμοκρασία στον χώρο ψύξης αυξάνεται σε 15 °C.



Είδος λειτουργίας συσκευής για Σάββατο και εορτές. Αντιστοιχεί σε πιστοποίηση Κοσέρ STAR-K.

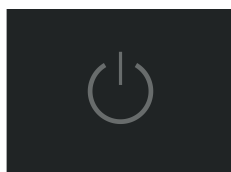

Ενεργοποιήστε και απενεργοποιήστε τη συσκευή.

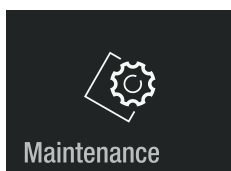

Περιγράφει την αλλαγή φίλτρου, τον καθαρισμό του ψύκτη νερού και του φίλτρου σκόνης.

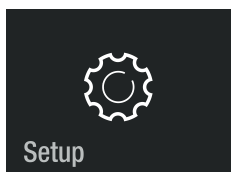

Διευκολύνει τη ρύθμιση της φωτεινότητας οθόνης και περιλαμβάνει πληροφορίες συσκευής (αριθμός συσκευής, όνομα μοντέλου, αριθμός ευρετηρίου).

Ρύθμιση θερμοκρασίας στον χώρο ψύξης

Η στάνταρτ ρύθμιση ανέρχεται σε 3 °C.

Αγγίξτε

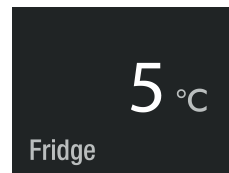

Σύρετε και αγγίξτε στην επιθυμητή προδιαγραφόμενη θερμοκρασία.

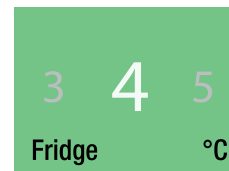

Ο αριθμός που αναβοσβήνει κάτω δεξιά υποδεικνύει την επίκαιρη εσωτερική θερμοκρασία. Σβήνει κατά την επίτευξη της προδιαγραφόμενης θερμοκρασίας.

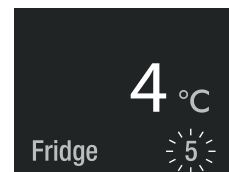

Κλείνετε την πόρτα συσκευής.

Ένδειξη για το πότε θα ανοίξει ξανά η πόρτα.

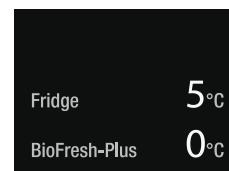

Η ένδειξη θερμοκρασίας του χώρου ψύξης αναβοσβήνει, όταν η πραγματική εσωτερική θερμοκρασία διαφέρει από την προδιαγραφόμενη θερμοκρασία. Σταματάει να αναβοσβήνει κατά την επίτευξη της προδιαγραφόμενης θερμοκρασίας.

Η θερμοκρασία μπορεί να ρυθμιστεί μεταξύ 2 °C και 7 °C.

Αλλαγή θερμοκρασίας στον χώρο BioFresh-Plus

Η στάνταρτ ρύθμιση ανέρχεται σε 0 °C.



SuperCool

Ενεργοποιήστε το SuperCool για την ταχεία ψύξη μεγάλων ποσοτήτων τροφίμων. Η ρυθμισμένη θερμοκρασία ανέρχεται σε 2 °C.



PartyMode

Εάν χρειάζεστε μεγάλη ποσότητα κρύων πιάτων ή ποτών: Τοποθετήστε τα πιάτα και τα ποτά μια ημέρα πριν στη συσκευή και ενεργοποιήστε τη λειτουργία PartyMode.

Αγγίξτε

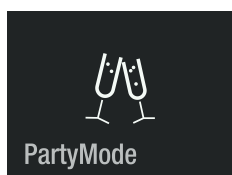

Η λειτουργία PartyMode είναι ενεργοποιημένη. Πρέπει να απενεργοποιηθεί χειροκίνητα. Κλείνετε την πόρτα συσκευής.



Ένδειξη για το πότε θα ανοίξει ξανά η πόρτα. Η ένδειξη θερμοκρασίας του χώρου ψύξης αναβοσβήνει.

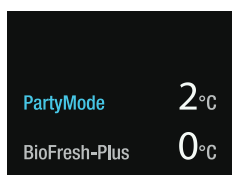

Για να αλλάξετε τη θερμοκρασία, πρέπει να απενεργοποιηθεί η λειτουργία PartyMode. Αγγίξτε την ένδειξη.

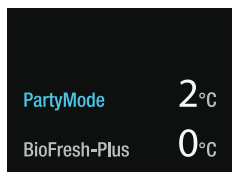

Αγγίξτε

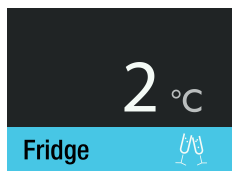

Αγγίξτε



Βλέπε κεφάλαιο Ρύθμιση θερμοκρασίας στον χώρο ψύξης.



HolidayMode

Σε περίπτωση μακροχρόνιας απουσίας, καταναλώστε όλα τα τρόφιμα που βρίσκονται στο ψυγείο και ενεργοποιήστε τη λειτουργία HolidayMode. Με τον τρόπο αυτό αποφεύγεται ο σχηματισμός δυσάρεστων οσμών στον εσωτερικό χώρο της συσκευής ακόμα και όταν η πόρτα της συσκευής παραμένει κλειστή. (Η θερμοκρασία στον χώρο ψύξης αυξάνεται σε 15 °C.)

Αγγίξτε

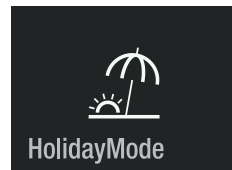

Η λειτουργία HolidayMode είναι ενεργοποιημένη.

Κλείνετε την πόρτα συσκευής.

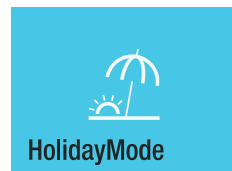

Ένδειξη για το πότε θα ανοίξει ξανά η πόρτα.

Στην οθόνη εμφανίζεται η επίκαιρη θερμοκρασία στον χώρο ψύξης.

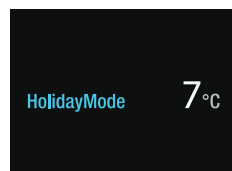

Όταν χρειαστεί να απενεργοποιήσετε τη λειτουργία HolidayMode, αγγίξτε την οθόνη.

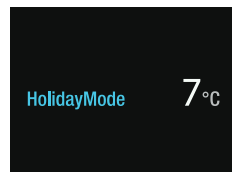

Αγγίξτε

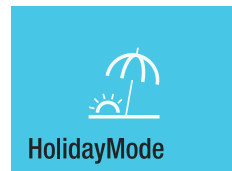

Η λειτουργία HolidayMode είναι απενεργοποιημένη.

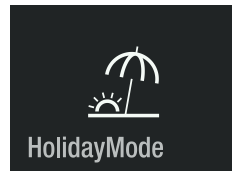

SabbathMode

Όταν είναι ενεργή η λειτουργία SabbathMode, απενεργοποιούνται ορισμένες λειτουργίες του ηλεκτρονικού συστήματος, ούτως ώστε να υπάρχει ανταπόκριση με την πιστοποίηση Κοσέρ STAR-K.

- Ο φωτισμός παραμένει κλειστός.
- Ο ανεμιστήρας ψύξης παραμένει στην επίκαιρη κατάσταση: Εάν είναι ενεργοποιημένος, παραμένει ενεργοποιημένος, εάν είναι απενεργοποιημένος, παραμένει απενεργοποιημένος.
- Δεν λειτουργεί ο συναγερμός πόρτας.
- Δεν λειτουργεί ο συναγερμός θερμοκρασίας.
- Οι κύκλοι απόψυξης δεν εξαρτώνται από τον αριθμό και τη διάρκεια των ανοιγμάτων πόρτας.
- Μετά από διακοπή ρεύματος, η συσκευή επιστρέφει σε λειτουργία SabbathMode.

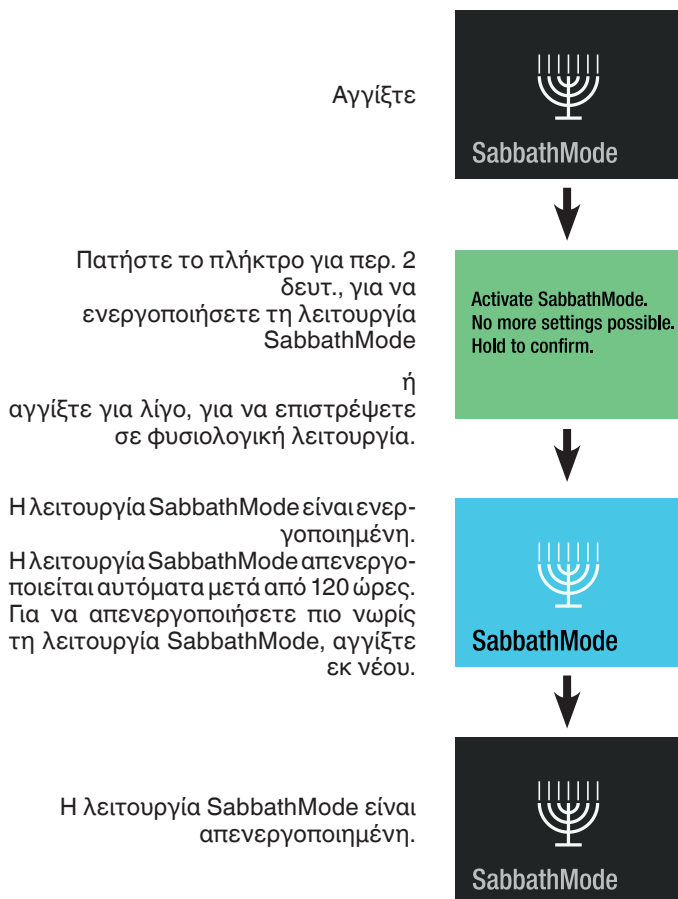

Απενεργοποίηση συσκευής

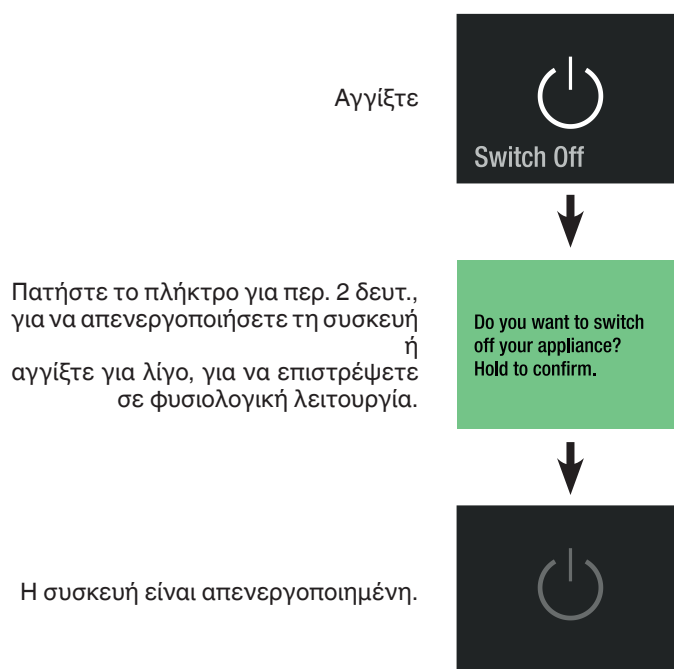

Μήνυμα συντήρησης

Ανά τακτά χρονικά διαστήματα λειτουργίας της συσκευής, ηχεί μήνυμα συντήρησης (6 μήνες). Τα φίλτρα πρέπει να αλλάξουν. Ο ψύκτης νερού (εφόσον υπάρχει) πρέπει να πλυθεί. Το φίλτρο σκόνης πρέπει να καθαριστεί.

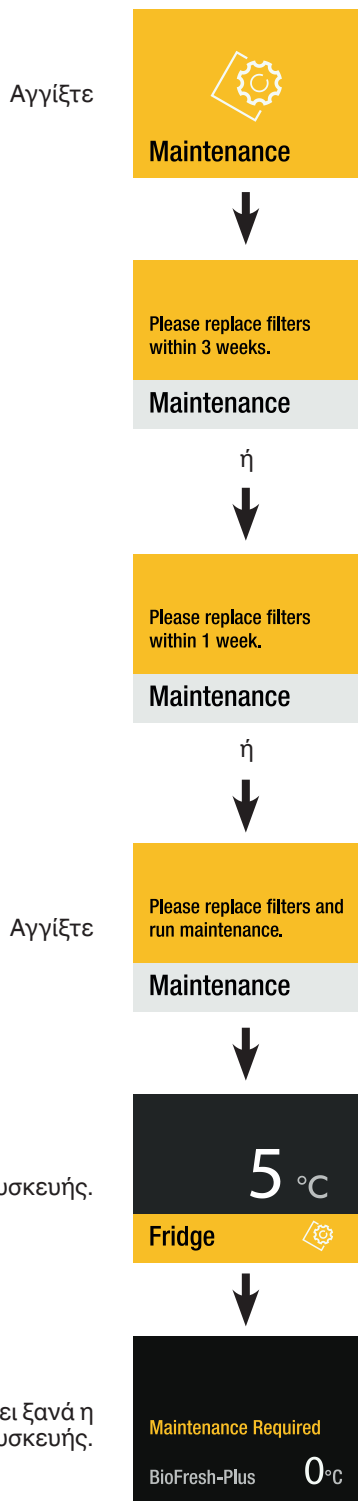

Πρέπει να προμηθευτείτε φίλτρο νερού και φίλτρο αέρα από το εμπόριο και να πραγματοποιήσετε συντήρηση.

Επιβεβαίωση συντήρησης

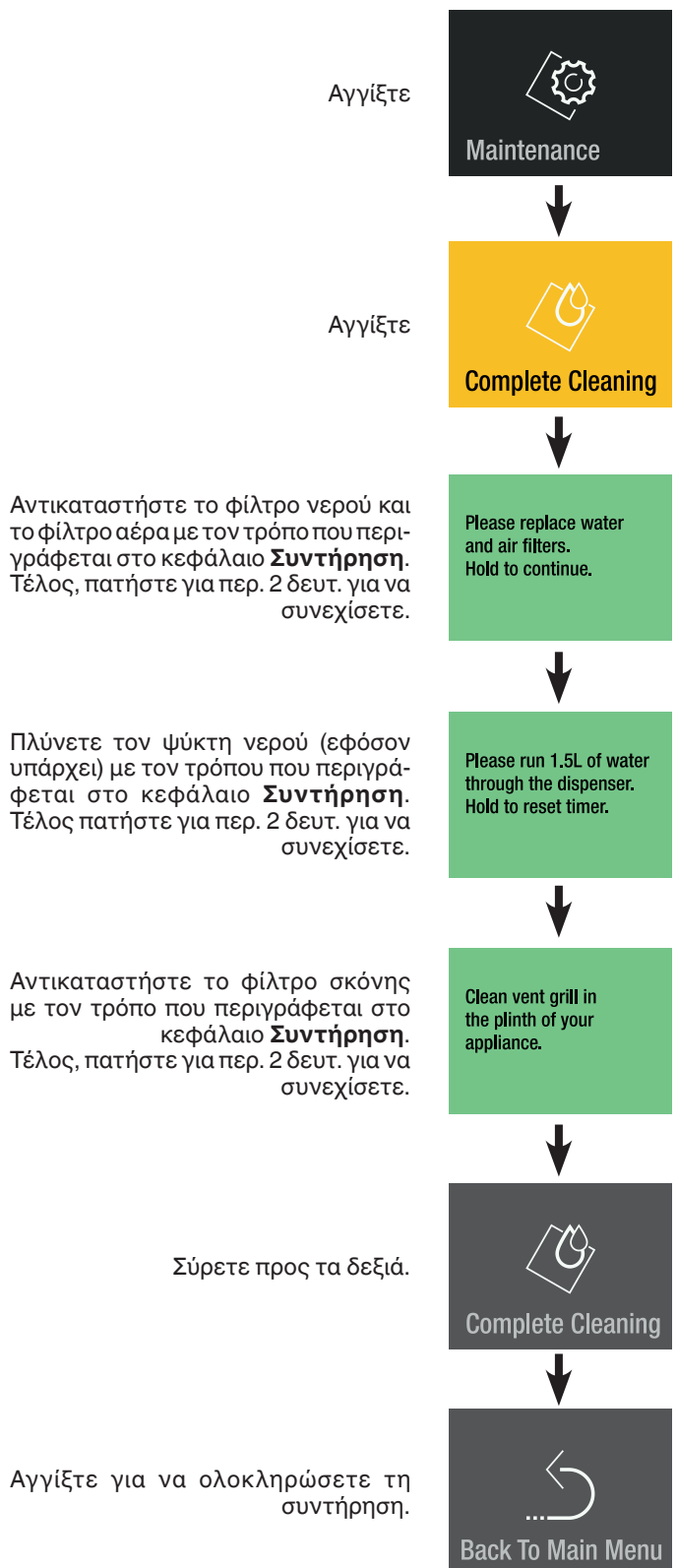

Μενού Setup

Περιλαμβάνει τη ρύθμιση της φωτεινότητας οθόνης, Γλώσσα, μονάδες, την ενεργοποίηση του SmartDeviceBox και τις πληροφορίες συσκευής.



Φωτεινότητα οθόνης

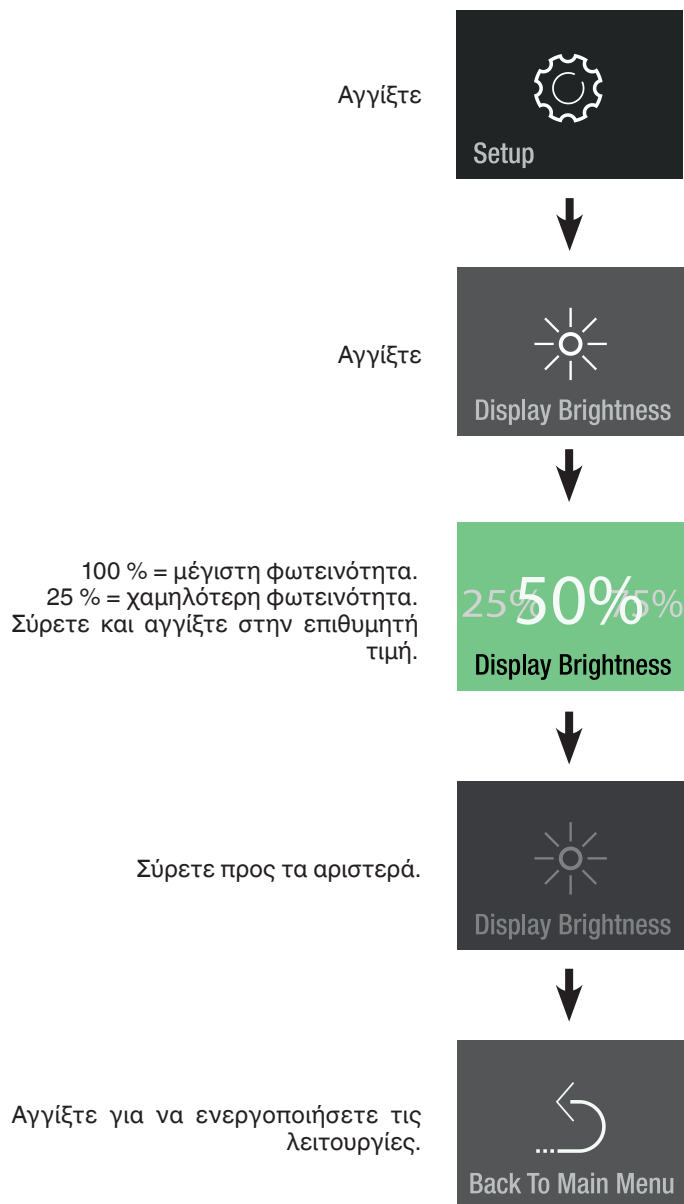

Γλώσσα

Αγγίξτε



Για τη γλώσσα, σύρετε ή αγγίξτε



Διαθέσιμες γλώσσες:

- Γερμανικά
- Πορτογαλικά (Βραζιλία)
- Γαλλικά
- Ισπανικά
- Ιταλικά
- Αγγλικά (Μ.Β.)
- Αγγλικά (Η.Π.Α.)
- Κινέζικα
- Ρώσικα

Σύρετε δύο φορές προς τα αριστερά.

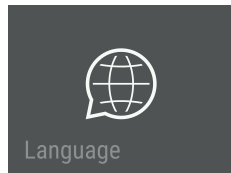

Αγγίξτε για να ενεργοποιήσετε τις λειτουργίες.

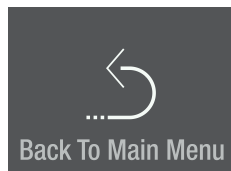

μονάδες

Αγγίξτε

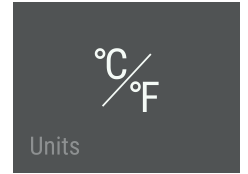

Σύρετε και αγγίξτε στην επιθυμητή μονάδα θερμοκρασίας

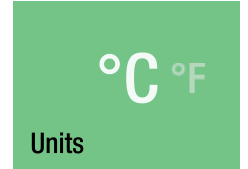

Σύρετε προς τα αριστερά.

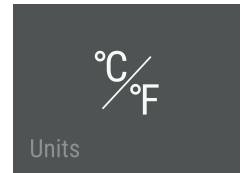

Αγγίξτε για να ενεργοποιήσετε τις λειτουργίες.

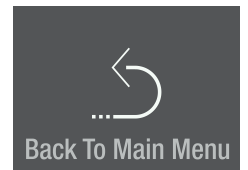

SmartDeviceBox (δεν διατίθεται σε όλες τις χώρες)

Η συσκευή έχει προετοιμαστεί για ενσωμάτωση σε σύστημα Smart Home και για εκτεταμένες παροχές υπηρεσιών.

Περαιτέρω πληροφορίες σχετικά με τη διαθεσιμότητα και τις προϋποθέσεις καθώς και τις μεμονωμένες δυνατότητες μπορείτε να βρείτε στην ιστοσελίδα smartdevice.liebherr.com.



Κατεβάστε την εφαρμογή "SmartDevice" στην κινητή τελική συσκευή.

Εκκινήστε την εφαρμογή σε κινητές τελικές συσκευές και ακολουθήστε τις οδηγίες.

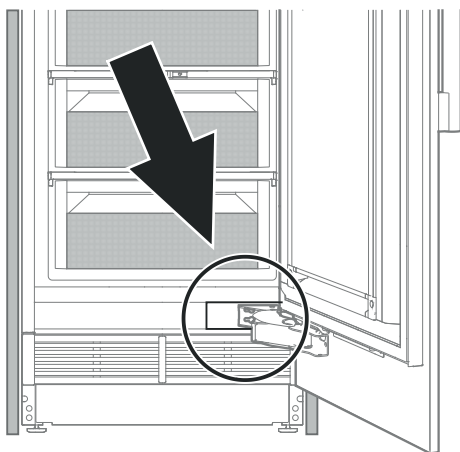

Οι λειτουργίες SmartDevice δεν είναι διαθέσιμες σε όλες τις χώρες.

Περιγραφή οθονών SmartDevice

Το SmartDeviceBox έχει συνδεθεί.

Hold to configure now.

SDB Inserted

Ένδειξη για έναρξη σύνδεσης WLAN.



Connect SDB

Το σύμβολο αναβοσβήνει.

Η σύνδεση με WLAN βρίσκεται σε εξέλιξη.



SDB Connecting

Εμφανίζονται τα δεδομένα εγγραφής του Router.

Router_0123456789
01234567890123456

Connecting to:

Η συσκευή έχει συνδεθεί με WLAN.



SDB Connected

Επαναφέρετε τη σύνδεση.

Reset SDB connection?
Hold to reset.

Το μήνυμα αυτό πληροφορεί σχετικά με προβλήματα του Router ή του δικτύου.



No Connection

Μηνύματα συναγερμού

Συναγερμός ανοίγματος πόρτας

Η πόρτα συσκευής έμεινε ανοιχτή για περισσότερα από 180 δευτερόλεπτα.

Ενέργεια
Κλείνετε την πόρτα συσκευής.

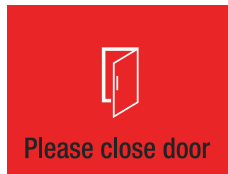

Συναγερμός σφάλματος ηλεκτρονικού συστήματος

Σφάλμα ηλεκτρονικού συστήματος.

Αγγίξτε

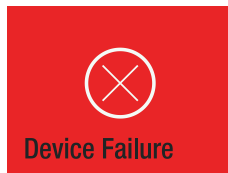

Ενέργεια
Επικοινωνήστε με την υπηρεσία εξυπηρέτησης πελατών και αναφέρετε τον κωδικό σφάλματος που εμφανίζεται.

Αγγίξτε



Αγγίξτε

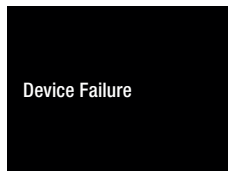

Πατήστε για περ. 2 δευτερόλεπτα, για διαβάσετε και πάλι τον κωδικό σφάλματος.



Σφάλμα σύνδεσης

Αγγίξτε

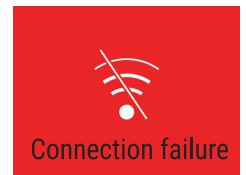

Ενέργεια
Επικοινωνήστε με την υπηρεσία εξυπηρέτησης πελατών και αναφέρετε τον κωδικό σφάλματος που εμφανίζεται.

Αγγίξτε



Η σύνδεση είναι απενεργοποιημένη. Δεν είναι απαραίτητη η μεταφορά των προϊόντων σε ψύξη.

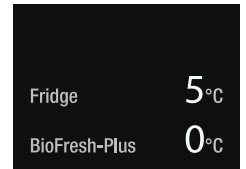

Στο μενού συνεχίζει να εμφανίζεται σφάλμα σύνδεσης, γεγονός που πρέπει να αντιμετωπίσει η υπηρεσία εξυπηρέτησης πελατών.

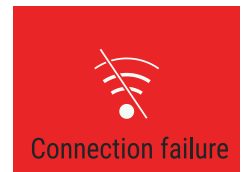

Εσωτερικός φωτισμός

Ο εσωτερικός φωτισμός βρίσκεται αριστερά και δεξιά στον χώρο ψύξης και πάνω στον χώρο BioFresh. Ενεργοποιείται όταν η πόρτα συσκευής ανοίγει.

Η ένταση του φωτός του φωτισμού LED αντιστοιχεί σε κλάση λείζερ 1/1M.

ΣΗΜΑΝΤΙΚΟ

Μόνο η υπηρεσία εξυπηρέτησης πελατών επιτρέπεται να αφαιρεί το κάλυμμα του φωτός.



Τα μάτια ενδέχεται να υποστούν βλάβη από κάτι τέτοιο.

Όταν το κάλυμμα έχει αφαιρεθεί, μην κοιτάτε άμεσα το φωτισμό με οπτικούς φακούς από πολύ μικρή απόσταση.

Φωτισμός	
Κατηγορία ενεργειακής απόδοσης ¹	Πηγή φωτισμού
Αυτό το προϊόν περιέχει μια πηγή φωτισμού κατηγορίας ενεργειακής απόδοσης G	LED
¹ Η συσκευή ενδέχεται να περιέχει πηγές φωτισμού με διαφορετικές κατηγορίες ενεργειακής απόδοσης. Αναφέρεται η χαμηλότερη κατηγορία ενεργειακής απόδοσης.	

Εξοπλισμός

Επανατοποθετήστε τα ράφια αποθήκευσης και τη θήκη πόρτας σύμφωνα με τις ανάγκες σε ότι αφορά στο ύψος.



Κίνδυνος πρόκλησης τραυματισμού και βλάβης.

Μην προσπαθείτε να μετατοπίσετε ένα ράφι αποθήκευσης ή μια θήκη πόρτας με τρόφιμα ενώ πάνω υπάρχουν τρόφιμα.

Μετατοπίστε μόνο άδεια ράφια αποθήκευσης ή άδεια θήκη πόρτας.

Μετατόπιση ραφιών αποθήκευσης

Αφαίρεση

Ανυψώστε και αφαιρέστε τα ράφια αποθήκευσης.

Τοποθέτηση

Τοποθετήστε τα άγκιστρα του ραφιού αποθήκευσης στο επιθυμητό ύψος μέσα στα ανοίγματα των λωρίδων ασφάλισης και πιέστε προς τα κάτω.

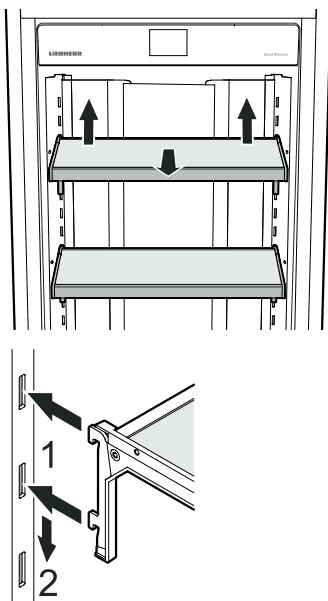

Μετατόπιση θήκης πόρτας

Αφαίρεση

Ανυψώστε και αφαιρέστε τη θήκη πόρτας.

Τοποθέτηση

Τοποθετήστε τα άγκιστρα της θήκης πόρτας στο επιθυμητό ύψος μέσα στα ανοίγματα των λωρίδων ασφάλισης και πιέστε προς τα κάτω.

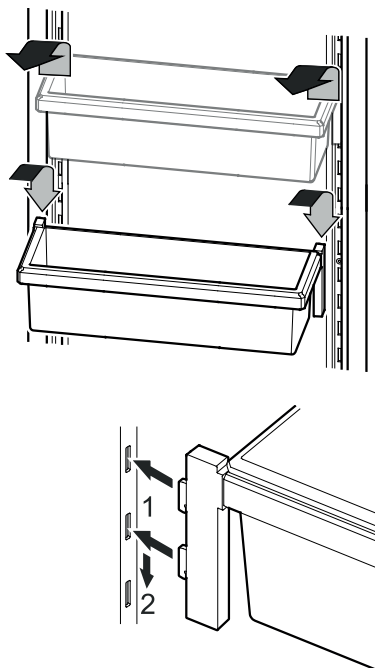

Στήριγμα φιαλών

Οι φιάλες πρέπει να προστατεύονται κατά το άνοιγμα και το κλείσιμο της πόρτας από πτώση.

Ωθήστε το στήριγμα φιαλών στην επιθυμητή θέση.

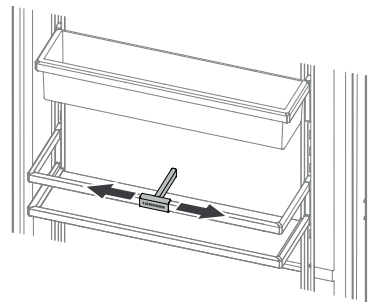

Διάταξη τοποθέτησης μπουκαλιών

Η θέση που βρίσκεται πάνω από τα συρτάρια BioFresh μπορεί να χρησιμοποιηθεί για την οριζόντια αποθήκευση μπουκαλιών.

Αφαιρέστε τη γυάλινη πλάκα.

ΣΗΜΑΝΤΙΚΟ

Κατά την αποθήκευση φιαλών μεγάλου ύψους (μεγαλύτερο από 230 mm), πρέπει η θήκη μπουκαλιών να μετατοπιστεί σε θέση με μεγαλύτερο ύψος, προς αποφυγή συγκρούσεων.

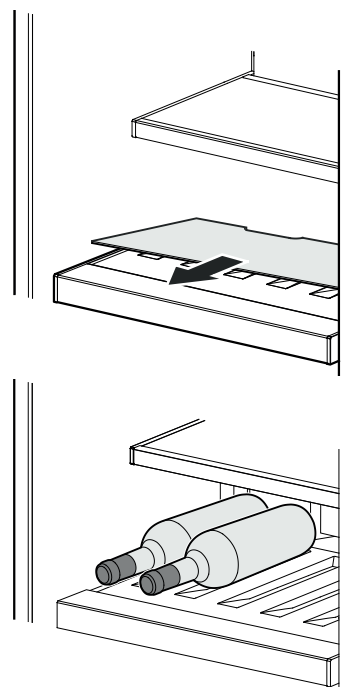

Ψύκτης νερού

(μόνο μοντέλα EKB 9471 / ERB.. 97.., EKB 9671 / ERB.. 99..)

Πιέστε ένα ποτήρι πάνω στο κάτω μέρος του ψύκτη. Το πάνω μέρος μετακινείται προς τα έξω και το νερό ρέει μέσα στο ποτήρι.

(μέγ. διάρκεια λειτουργίας 2 λεπτά
→ χρόνος αναμονής πριν από εκ νέου χρήση 4 λεπτά)

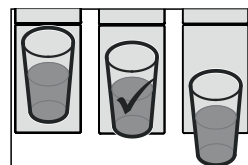
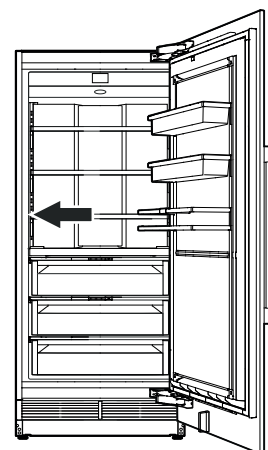
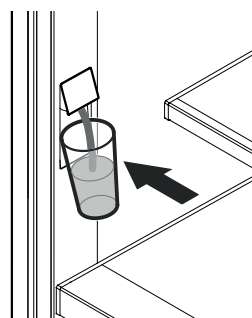

Σημείωση

Η θερμοκρασία του νερού εξαρτάται από τη ρύθμιση της συσκευής και τη θερμοκρασία παροχής νερού.

Χώρος BioFresh

Ο χώρος BioFresh καθιστά εφικτή τη συντήρηση τροφίμων με έως και τρεις φορές μεγαλύτερη διάρκεια σε σύγκριση με τη φυσιολογική ψύξη.

Η σταθερή θερμοκρασία λίγο πάνω από 0 °C και η ρυθμιζόμενη υγρασία αέρα προσφέρουν ιδανικές συνθήκες συντήρησης σε διάφορα τρόφιμα.

Το ράφι BioFresh ανταποκρίνεται στις απαιτήσεις ενός θαλάμου ψύκτη σύμφωνα με EN 62552:2021.



Συρόμενος ρυθμιστής προς τα δεξιά

(ρύθμιση για ξηρά)

Κατάλληλο για ξηρά ή συσκευασμένα τρόφιμα όπως γαλακτοκομικά προϊόντα, κρέας, αλλαντικά.



Συρόμενος ρυθμιστής προς τα αριστερά

(ρύθμιση για υγρασία)

Κατάλληλο για συντήρηση χύμα τροφίμων με υψηλή υγρασία όπως σαλάτες, λαχανικά, φρούτα.

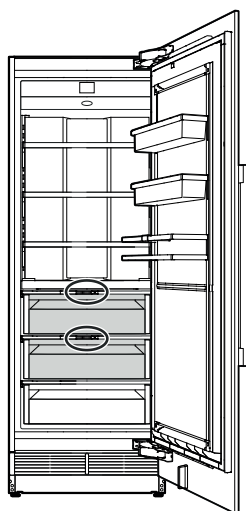

Χώρος BioFresh-Plus

Ρυθμίστε τη θερμοκρασία στο εξάρτημα BioFresh-Plus σύμφωνα με το είδος των αποθηκευμένων τροφίμων. Βλέπε κεφάλαιο "Αλλαγή θερμοκρασίας στον χώρο BioFresh-Plus".

Ρυθμίστε σε 0 °C (εργοστασιακή ρύθμιση), για να αποθηκεύσετε κρέας, λουκάνικα ή γαλακτοκομικά προϊόντα. Αυτές οι συνθήκες αποθήκευσης είναι ίδιες με αυτές για το εξάρτημα BioFresh για ρύθμιση για ξηρά.

Ρυθμίστε σε -2 °C, για να αποθηκεύσετε ψαριή θαλασσινά. Ο χρόνος αποθήκευσης ανέρχεται σε 3 ημέρες το πολύ.

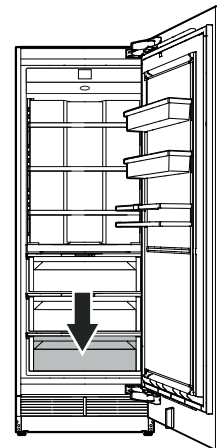

Χρόνοι αποθήκευσης (ημέρες) για τρόφιμα σε χώρο BioFresh σε ρύθμιση για ξηρά ή σε χώρο BioFresh-Plus σε ρύθμιση θερμοκρασίας 0 °C

Πουλερικά	έως και 5
Γάλα (φρέσκο).....	έως και 7
Χοιρινό, μοσχαρίσιο, κυνήγια, λουκάνικο, αλλαντικά σε φέτες	έως και 7
Βούτυρο, τυρί.....	έως και 30

Χρόνοι αποθήκευσης (ημέρες) για τρόφιμα σε εξάρτημα BioFresh σε ρύθμιση για υγρασία

Χλωρά κρεμμύδια, μανιτάρια, σπανάκι	έως και 7
Μαρούλι, αρακάς	έως και 10
Σπαράγγια, μπρόκολο, λάχανο Πεκίνου, λαχανίδα, λαχανόγυλο, ραπανάκι	έως και 14
Κουνουπίδι, μάραθος, λυκοτρίβολο, ραδίκι, μαρούλι άισμπεργκι, αντίδι.....	έως και 21
Λαχανάκι Βρυξελλών, σέλινό, κιχώριο, βότανα.....	έως και 30
Πράσο, λάχανο Σαβοΐας.....	έως και 60
Καρότα	έως και 150
Λάχανο, σκόρδο	έως και 180

Σμέουρα, φράουλες	έως και 5
Βατόμουρα, σύκα (φρέσκα)	έως και 7
Βερίκοκα, μύρτιλλα, κεράσια	έως και 14
Μαύρα και κόκκινα φραγκοστάφυλα, λαγοκέρασα, δαμάσκηνα, ραβέντι.....	έως και 21
Ροδάκινα.....	έως και 30
Χουρμάδες (φρέσκα).....	έως και 60
Σταφύλια, κυδώνια.....	έως και 90
Ακτινίδια, αχλάδια	έως και 120
Μήλα	έως και 180

Υποδείξεις

- Η υγρασία αέρα στο ερμάριο εξαρτάται από το ποσοστό υγρασίας του προς συντήρηση προϊόντος όπως επίσης και από τη συχνότητα ανοίγματος.
- Ο βαθμός φρεσκάδας και η ποιότητα των τροφίμων παίζουν αποφασιστικό ρόλο για τη διάρκεια συντήρησης.
- Συντηρείτε ασυσκευαστα ζωικά και φυτικά τρόφιμα ξεχωριστά, και τα ταξινομείτε διαλεγμένα στα συρτάρια. Εάν για λόγους οικονομίας χώρου πρέπει να συντηρηθούν μαζί, τότε τα αποθηκεύετε συσκευασμένα! Δεν επιτρέπεται να έρχονται σε άμεση επαφή διάφορα είδη κρέατος, πρέπει να διαχωρίζονται πάντα με συσκευασία. Με αυτό τον τρόπο αποφεύγετε την πρόωγη φθορά εξαιτίας μετάδοσης βακτηριδίων.
- Στον χώρο BioFresh δεν ανήκουν: Σκληρό τυρί, πατάτες, λαχανικά ευαίσθητα στο κρύο όπως αγγούρια, μελιτζάνες, αβοκάντο, πράσινες τομάτες, κολοκυθάκια, όλα τα τροπικά φρούτα όπως ανανάς, μπανάνες, γκρέιπ-φρουτ, πεπόνια, μάνγκο, παπάγιας κ.λπ.

Καθαρισμός



ΠΡΟΕΙΔΟΠΟΙΗΣΗ!

- Προς αποφυγή πρόκλησης τραυματισμών λόγω ηλεκτροπληξίας, πριν από τον καθαρισμό της συσκευής αποσυνδέστε το βύσμα ή απενεργοποιήστε την ασφάλεια.
- Προς αποφυγή πρόκλησης τραυματισμών ή βλαβών, μην χρησιμοποιείτε συσκευές καθαρισμού με ατμό για τον καθαρισμό της συσκευής.
- Προς αποφυγή βραχυκυκλωμάτων, προσέχετε κατά τον καθαρισμό της συσκευής ώστε να μην εισχωρεί καθόλου νερό μέσα στα ηλεκτρικά εξαρτήματα. Χρησιμοποιήστε υγρό σφουγγάρι ή πανί για την απομάκρυνση λεκέδων.
- Οι επιφάνειες, οι οποίες μπορεί να έρθουν σε επαφή με τρόφιμα και προσβάσιμα συστήματα απορροής, πρέπει να καθαρίζονται τακτικά!
- Πλύνετε ή καθαρίστε το σύστημα νερού μετά από 5 ημέρες χωρίς χρήση, βλέπε κεφάλαιο „Μενού συντήρησης“.
- Αφαιρέστε τα τρόφιμα από τη συσκευή και φυλάσσετε τα σε ψυχρό σημείο.
- Αφαιρέστε τα ράφια αποθήκευσης και τη θήκη πόρτας. Βλέπε κεφάλαιο **Εξοπλισμός**.

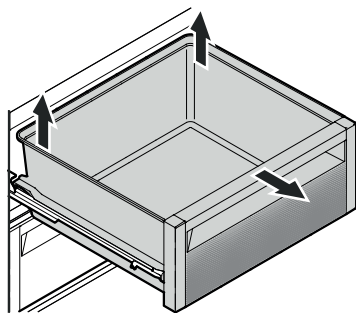

- Αφαιρέστε τα συρτάρια BioFresh. →

Τραβήξτε εντελώς προς τα πίσω το συρτάρι, ανυψώστε το στο πίσω μέρος και αφαιρέστε το.

- Καθαρίστε τον εσωτερικό χώρο και τα εξαρτήματα με χλιαρό νερό και λίγο απορρυπαντικό.

ΣΗΜΑΝΤΙΚΟ

Απαγορεύεται η χρήση επιθετικών/διαβρωτικών αφρών, μη συμπυκνωμένων καθαριστικών μέσων και φυσικά καθαριστικών μέσων ή χημικών διαλυτών που περιέχουν κόκκους άμμου, χλωριούχα ή οξέα.

- Καθαρίζετε τις αφαιρούμενες ράγες με ένα ελαφρά νοτισμένο πανί. →

ΣΗΜΑΝΤΙΚΟ

Απαγορεύεται να καταλήξει νερό καθαρισμού μέσα στις οδηγήσεις ραγών.

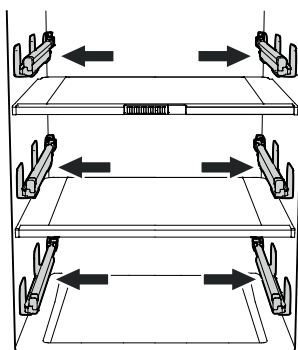

- Στεγνώστε καλά όλα τα σημεία με ένα πανί.
- Μην καταστρέψετε ή αφαιρέσετε την πινακίδα τύπου στην εσωτερική πλευρά της συσκευής. Είναι σημαντική για την υπηρεσία εξυπηρέτησης πελατών.
- Τοποθετήστε τα συρτάρια BioFresh.

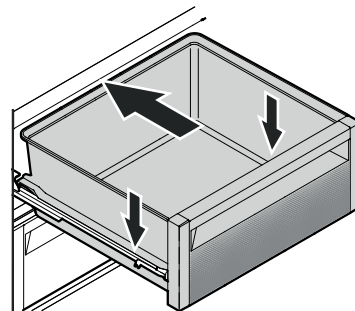

Τραβήξτε εντελώς προς τα έξω τις αφαιρούμενες ράγες. Τοποθετήστε το συρτάρι πάνω στις ράγες και σπρώξτε το εντελώς προς τα μέσα.

- Τοποθετήστε όλα τα εξαρτήματα και τοποθετήστε εκ νέου τα τρόφιμα. Βλέπε κεφάλαιο **Εξοπλισμός**.
- Ενεργοποιήστε τη συσκευή.

Μενού συντήρησης

Η συντήρηση μπορεί να πραγματοποιηθεί ανεξάρτητα από τα προδιαγραφόμενα, τακτικά διαστήματα. Το μενού συντήρησης περιλαμβάνει τα παρακάτω βήματα.

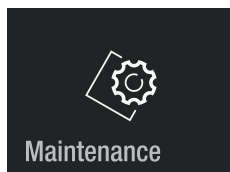

Πλήρης καθαρισμός
Για την ολοκληρωμένη συντήρηση της συσκευής.

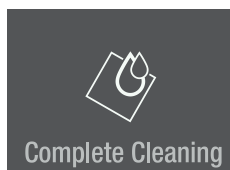

→ Please replace water and air filters. Hold to continue.

→ Please run 1.5L of water through the dispenser. Hold to reset timer.

→ Clean vent grill in the plinth of your appliance.

Καθαρισμός ψύκτης νερού
Για τη διακοπή της τροφοδοσίας νερού, με σκοπό τον καθαρισμό του στομίου ψύκτη νερού.



→ Please clean water dispenser. Hold to activate water dispenser.

Νέο φίλτρο νερού
Για πλύσιμο και επαναφορά διαστήματος συντήρησης.

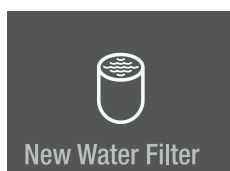

→ Please replace water filter. Hold To continue.

→ Please run 1.5L of water through the dispenser. Hold to reset timer.

Νέο φίλτρο αέρα
Για επαναφορά διαστήματος συντήρησης.

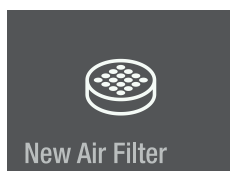

→ Please replace air filter. Hold to reset timer.

Καθαρισμός πλύσης
Για πλύσιμο ψύκτη νερού, εάν δεν χρησιμοποιήθηκε για μεγάλο χρονικό διάστημα.

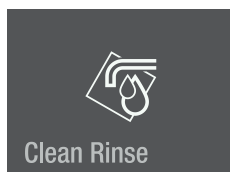

→ Please run 1.5L of water through the dispenser.

Επιστροφή σε κύριο μενού.

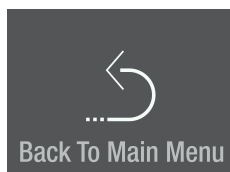

Συντήρηση

Νέο φίλτρο νερού

(μόνο μοντέλα EKB 9471 / ERB.. 97.., EKB 9671 / ERB.. 99..)

Το ενσωματωμένο φίλτρο νερού συλλαμβάνει τις συγκεντρώσεις στο νερό και μειώνει τη γεύση χλωρίου.

ΣΗΜΑΝΤΙΚΟ

Προς αποφυγή μείωσης στη ροή του νερού του ψύκτη νερού, πρέπει να αλλάζετε το φίλτρο νερού τουλάχιστον κατά τα αναφερόμενα διαστήματα συντήρησης.

Σε περίπτωση εμφανούς μείωσης στη ροή του νερού πρέπει να αλλάξετε πρόωρα το φίλτρο νερού.

Σημείωση

Κατά την αφαίρεση ή την τοποθέτηση του φίλτρου δεν είναι απαραίτητη η απενεργοποίηση της τροφοδοσίας νερού.

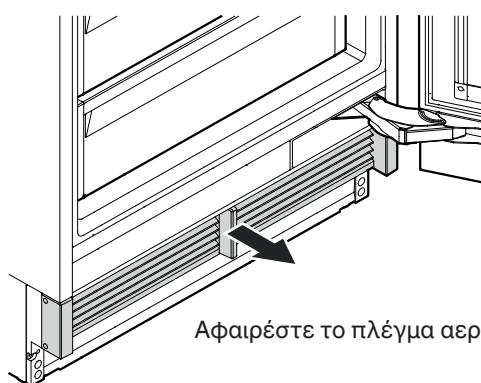

Αφαιρέστε το πλέγμα αερισμού.

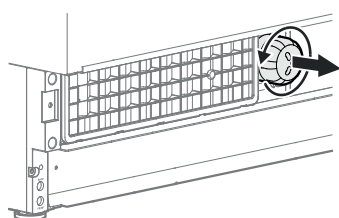

Στρέψτε το φίλτρο νερού αριστερόστροφα και αφαιρέστε το.

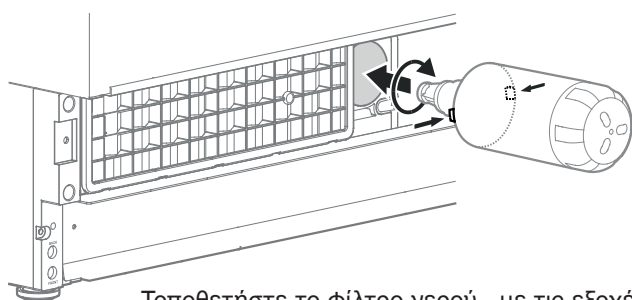

Τοποθετήστε το φίλτρο νερού - με τις εξοχές σε οριζόντια θέση - έως το σημείο αναστολής και στρέψτε δεξιόστροφα, έως ότου ασφαλίσει.

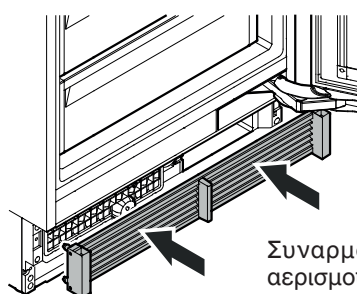

Συναρμολογήστε το πλέγμα αερισμού.

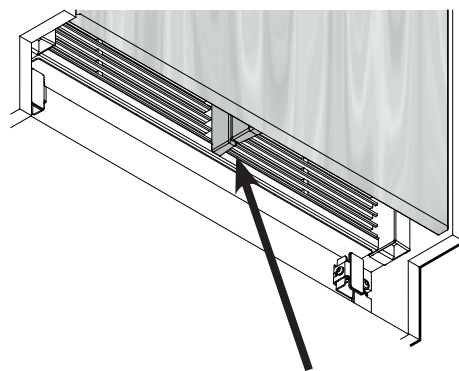

Ελέγξτε ότι δεν υπάρχει κενό μεταξύ του διαχωριστή αέρα της συσκευής και του διαχωριστή αέρα της πόρτας.

ΣΗΜΑΝΤΙΚΟ

Σε περίπτωση εσφαλμένης συναρμολόγησης του πλέγματος αερισμού, δημιουργείται ένα κενό.

Αγγίξτε



New Water Filter



Πατήστε για περ. 2 δευτ.

Please replace water filter. Hold To continue.



Πατήστε για περ. 2 δευτ.

Please run 1.5L of water through the dispenser. Hold to reset timer.

Γεμίστε με περ. 1,5l νερό τον ψύκτη και κατόπιν απορρίψτε το.

Το χρονικό διάστημα για την αλλαγή φίλτρου νερού επαναφέρεται.

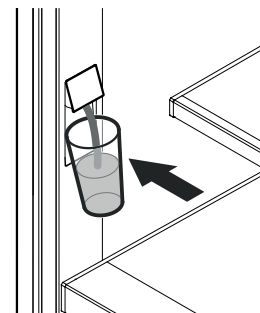

Σύρετε 3 φορές προς τα αριστερά.



New Water Filter



Αγγίξτε για να εγκαταλείψετε το μενού.



Back To Main Menu

Καθαρισμός ψύκτη

(μόνο μοντέλα EKB 9471 / ERB.. 97.., EKB 9671 / ERB.. 99..)

Μπορείτε να καθαρίσετε το άνοιγμα του ψύκτη και το περιβάλλον του χωρίς να αποσυνδέσετε τη συσκευή από το ηλεκτρικό δίκτυο.

Αγγίξτε



Μήνυμα

Please clean water dispenser.
Hold to activate water dispenser.

Η τροφοδοσία νερού έχει διακοπεί.

- Πιέστε το κάτω μέρος του ψύκτη έτσι ώστε το πάνω μέρος να εξέλθει.
- Καθαρίστε το στόμιο νερού και το περιβάλλον του.
- Απελευθερώστε το κάτω μέρος του ψύκτη.

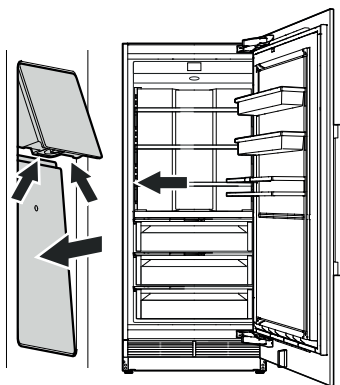

Πατήστε για περ. 2 δευτ.

Please clean water dispenser.
Hold to activate water dispenser.

Ο ψύκτης νερού βρίσκεται εκ νέου σε κατάσταση λειτουργικής ετοιμότητας.



Όταν η ροή του νερού δεν είναι πλέον ομοιόμορφη, πρέπει να αντικατασταθεί το φίλτρο μπαταρίας (βλέπε δεδομένα επικοινωνίας στην πίσω πλευράς αυτών των οδηγιών).

Νέο φίλτρο αέρα

Το φίλτρο αέρα απορροφά οσμές από τον εσωτερικό χώρο συσκευής. Πρέπει να αντικαθίσταται τουλάχιστον κατά τα αναφερόμενα διαστήματα συντήρησης.

Αγγίξτε

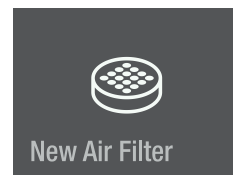

Μήνυμα

Please replace air filter.
Hold to reset timer.

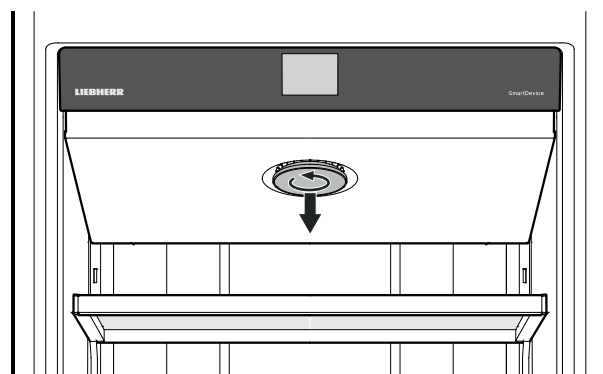

Στρέψτε το κάλυμμα αριστερόστροφα και αφαιρέστε το.

Στρέψτε το φίλτρο αέρα αριστερόστροφα και αφαιρέστε το.

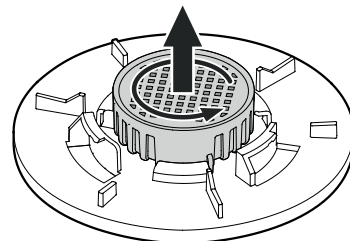

Τοποθετήστε νέο φίλτρο αέρα και στρέψτε δεξιόστροφα, έως ότου ασφαλίσει.

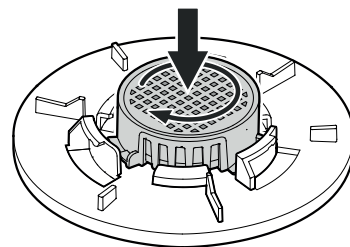

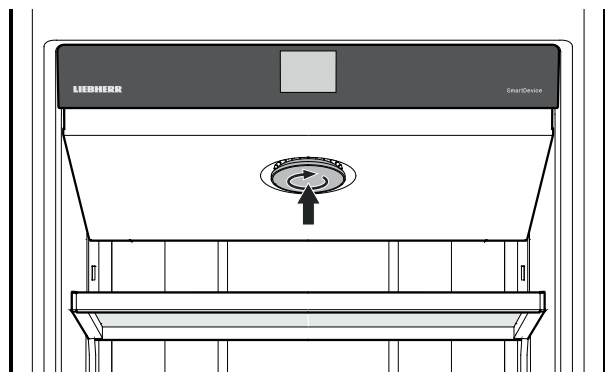

Τοποθετήστε το κάλυμμα και στρέψτε δεξιόστροφα, έως ότου ασφαλίσει.



Καθαρισμός πλύσης

(μόνο μοντέλα EKB 9471 / ERB.. 97.., EKB 9671 / ERB.. 99..)

Όταν ο ψύκτης νερού δεν χρησιμοποιηθεί για μία εβδομάδα ή περισσότερο, πλύνετε τον αγωγό νερού.

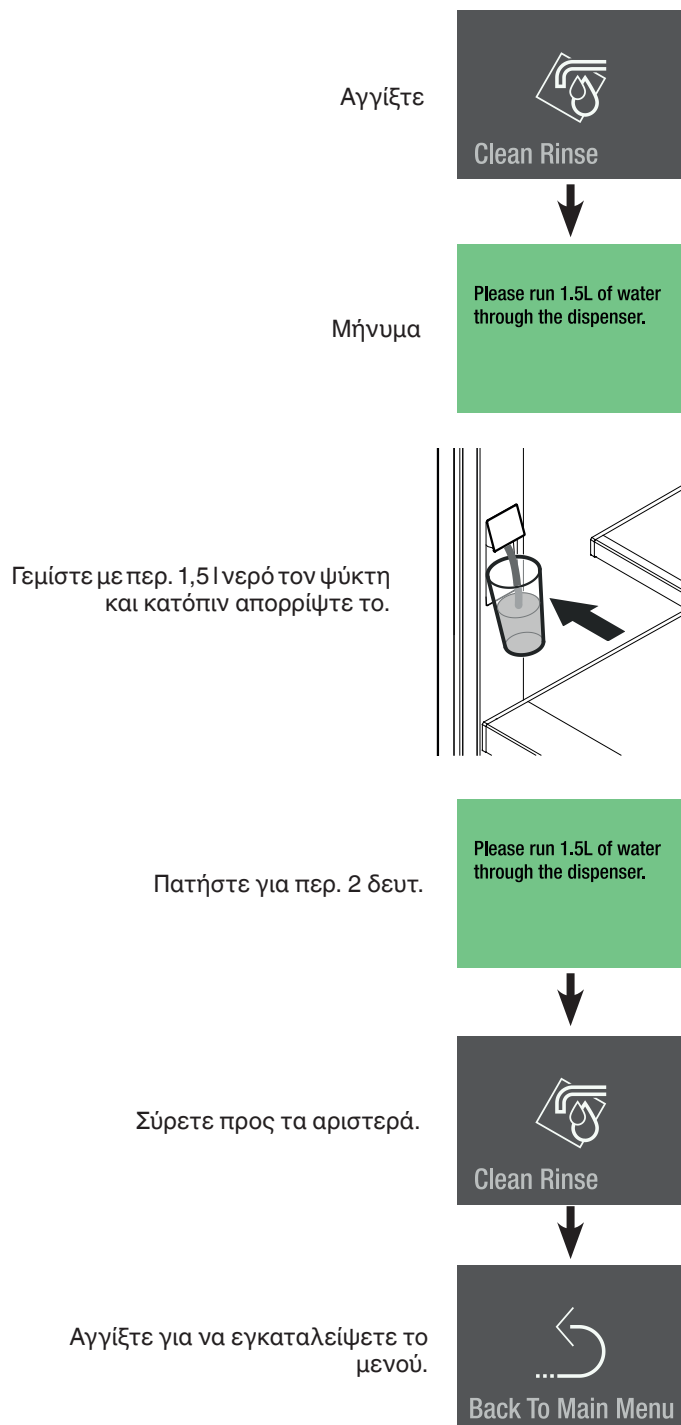

Καθαρισμός φίλτρου σκόνης

Καθαρίζετε το φίλτρο σκόνης στην περιοχή βάσης κατά τα αναφερόμενα διαστήματα συντήρησης.

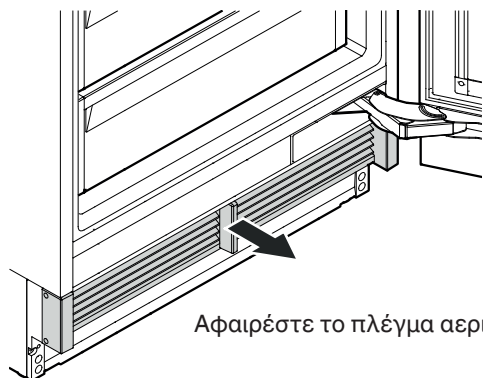

Αφαιρέστε το πλέγμα αερισμού.

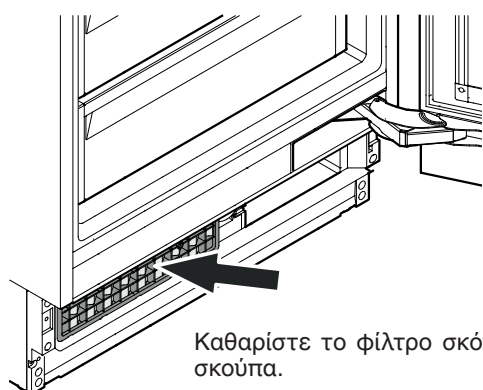

Καθαρίστε το φίλτρο σκόνης με ηλεκτρική σκούπα.

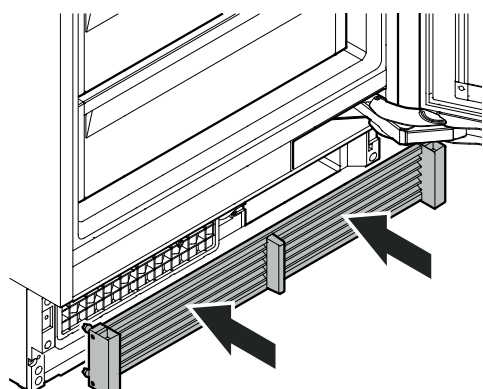

Συναρμολογήστε το πλέγμα αερισμού.

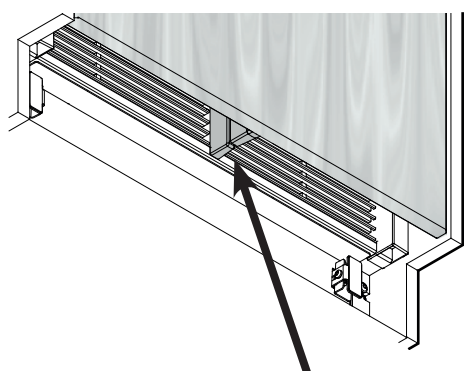

Ελέγξτε ότι δεν υπάρχει κενό μεταξύ του διαχωριστή αέρα της συσκευής και του διαχωριστή αέρα της πόρτας.

ΣΗΜΑΝΤΙΚΟ

Σε περίπτωση εσφαλμένης συναρμολόγησης του πλέγματος αερισμού, δημιουργείται ένα κενό.

Πρόσθετες λειτουργίες

Προσαρμογή θερμοκρασίας BioFresh
Προσαρμογή θερμοκρασίας BioFresh-Plus
Χειροκίνητη ενεργοποίηση λειτουργίας απόψυξης
Επαναφορά σε εργοστασιακή ρύθμιση
DemoMode

Αγγίξτε

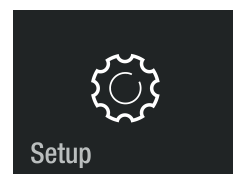

Σύρετε προς τα δεξιά.

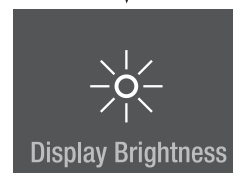

Πατήστε για περ. 2 δευτ.

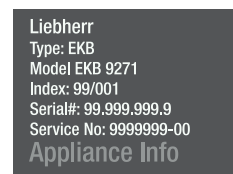

Σύρετε προς τα αριστερά ή προς τα δεξιά.

Καταχωρήστε τον κωδικό **151**. Σε περίπτωση καταχώρησης εσφαλμένου κωδικού, η ένδειξη επιστρέφει στις πληροφορίες συσκευής.

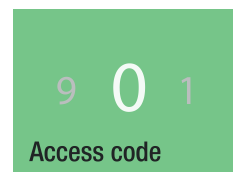

Πλοηγηθείτε στο μενού.

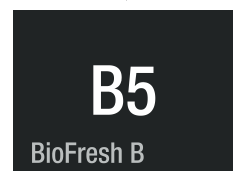

Προσαρμογή θερμοκρασίας BioFresh

Η θερμοκρασία στα δύο πάνω συρτάρια παραμένει σταθερά σε περ. 0 °C. Μπορεί ωστόσο να ρυθμιστεί σε ελαφρώς θερμότερη ή ψυχρότερη τιμή.



ΕΠΙΜΕΛΕΙΑ!

Σε περίπτωση τιμών B4 - B1, ενδέχεται η θερμοκρασία μέσα στα ράφια να είναι μικρότερη από 0 °C. Τα τρόφιμα ενδέχεται να καταψυχθούν.



Προσαρμογή θερμοκρασίας BioFresh-Plus

Η θερμοκρασία στο κάτω συρτάρι μπορεί να επιλεγθεί μεταξύ τιμών 0 °C και -2 °C. Οι δύο σταθερές ρυθμίσεις θερμοκρασίας μπορεί να ρυθμιστούν σε ελαφρώς θερμότερη ή ψυχρότερη τιμή.

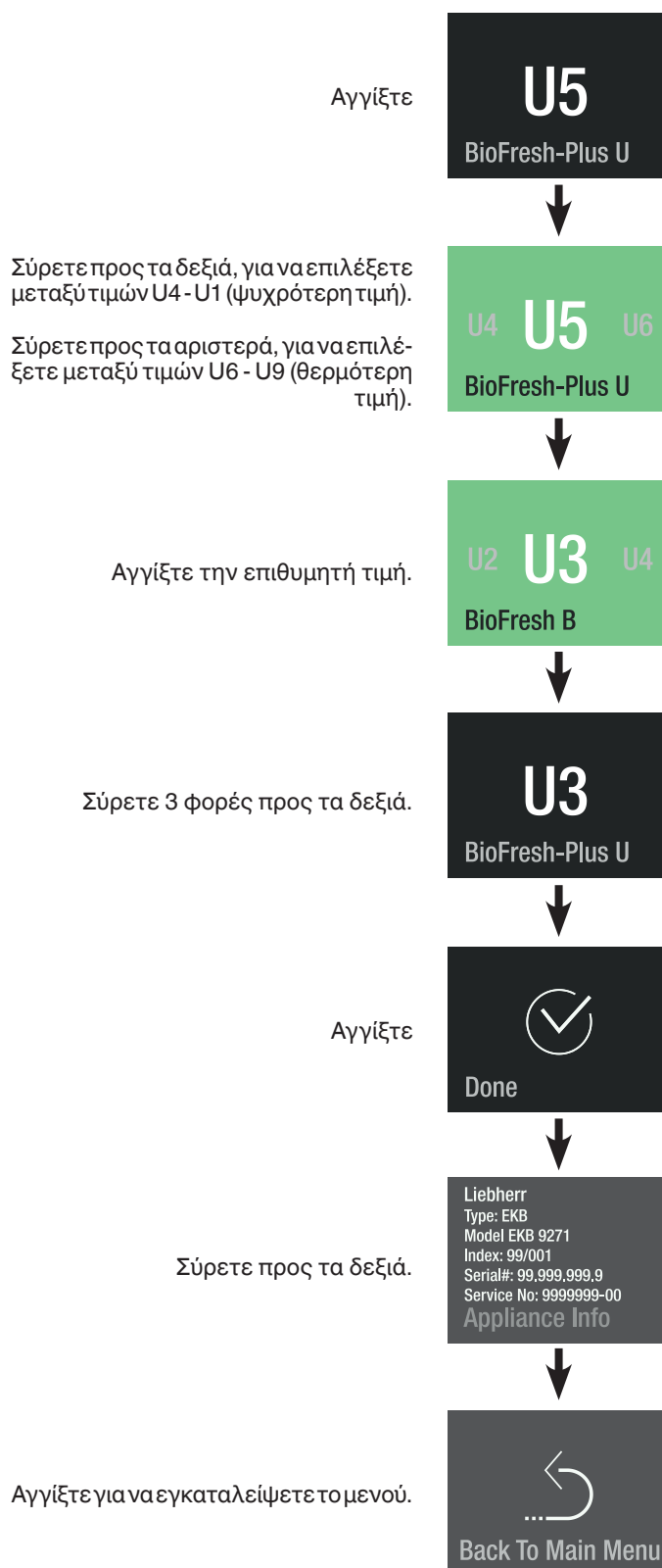

Χειροκίνητη απόψυξη

Η συσκευή αποψύχεται αυτόματα. Οι εφαρμογές σέρβις μπορούν να ενεργοποιήσουν χειροκίνητα τη λειτουργία απόψυξης.

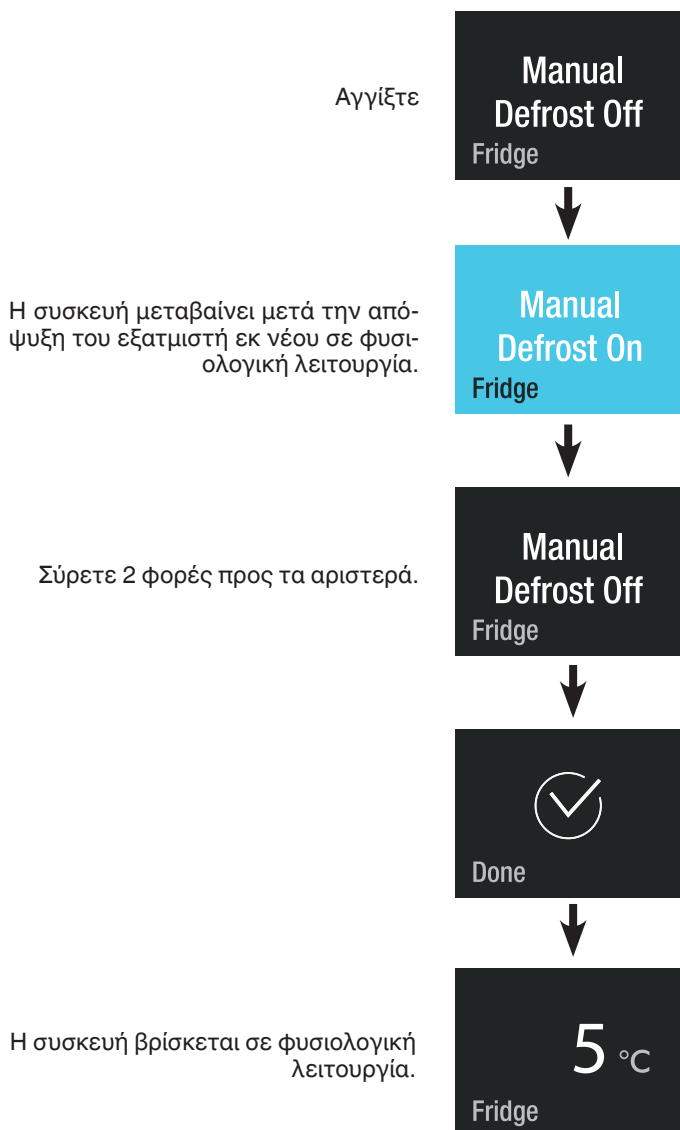

Επαναφορά

Με τη λειτουργία αυτή, είναι δυνατή η επαναφορά του ηλεκτρονικού χειρισμού στις εργοστασιακές ρυθμίσεις.

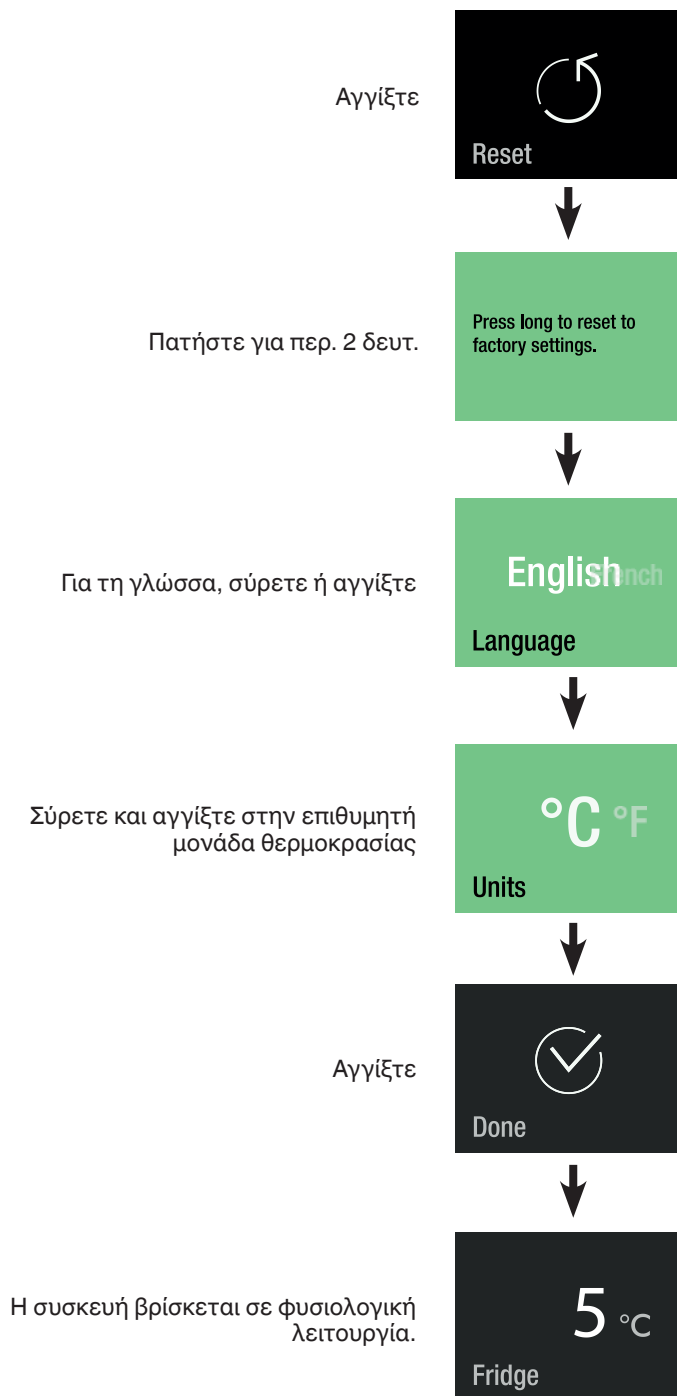

DemoMode

Η λειτουργία DemoMode μπορεί να ενεργοποιηθεί για την παρουσίαση της φυσιολογικής λειτουργίας της συσκευής σε εκθέσεις ή σε καταστήματα.

Ενεργοποίηση λειτουργίας DemoMode

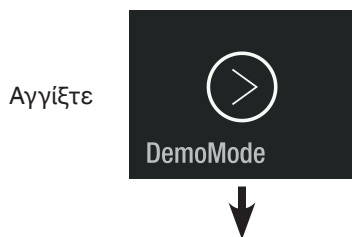

Η λειτουργία DemoMode είναι ενεργοποιημένη.

Το κύκλωμα ψύξης είναι απενεργοποιημένο!

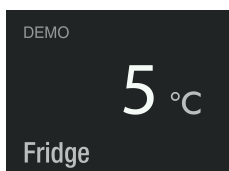

Απενεργοποίηση λειτουργίας DemoMode

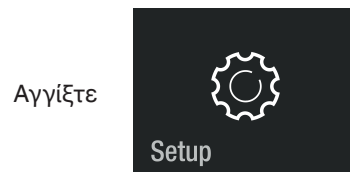

Σύρετε προς τα δεξιά.

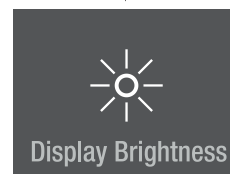

Πατήστε για περ. 2 δευτ.

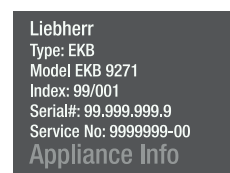

Σύρετε προς τα αριστερά ή προς τα δεξιά.
Καταχωρήστε τον κωδικό 151.

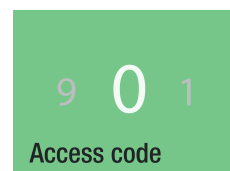

Πατήστε για περ. 2 δευτ.

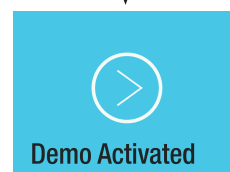

Η λειτουργία DemoMode είναι απενεργοποιημένη.

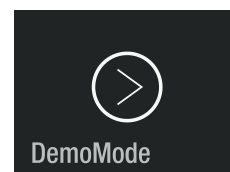

Μετά από 1 δευτερόλεπτο η οθόνη δείχνει

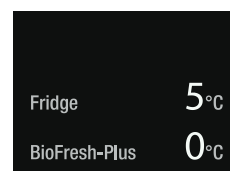

Εξοικονόμηση ενέργειας

- Προσέχετε να εξασφαλίζεται πάντα καλός αερισμός και εξαερισμός της συσκευής. Μην καλύπτετε τα ανοίγματα ή τα πλέγματα εξαερισμού.
- Διατηρείτε πάντα ελεύθερα τα ανοίγματα του ανεμιστήρα.
- Μην τοποθετείτε τη συσκευή σε θέση με άμεση επίδραση ηλιακής ακτινοβολίας ή δίπλα σε κουζίνα, θερμαντικό σώμα ή άλλη παρόμοια συσκευή.
- Η κατανάλωση ενέργειας εξαρτάται από τις συνθήκες τοποθέτησης π.χ. τη θερμοκρασία περιβάλλοντος.
- Ανοίγετε τη συσκευή για όσο το δυνατόν μικρότερο διάστημα.
- Τοποθετείτε τα τρόφιμα ταξινομημένα.
- Να φυλάσσετε όλα τα τρόφιμα καλά συσκευασμένα και καλυμμένα. Αποτρέπεται ο σχηματισμός πάχνης.
- Τοποθέτηση ζεστών φαγητών: αφήστε τα πρώτα να κρυσώσουν ως τη θερμοκρασία δωματίου.
- Ξεπαγώστε τα προϊόντα βαθιάς κατάψυξης στον χώρο ψύξης.
- Εκκενώστε και απενεργοποιήστε τον χώρο ψύξης σε περίπτωση παρατεταμένων διακοπών.

Αντιμετώπιση προβλημάτων

Είναι πιθανό να μπορείτε να διορθώσετε τα ακόλουθα σφάλματα ελέγχοντας τις πιθανές αιτίες ο ίδιος:

Η συσκευή δεν λειτουργεί:

- Είναι η συσκευή ενεργοποιημένη κανονικά;
- Είναι το φις κανονικά στην πρίζα;
- Είναι η ασφάλεια εντάξει;

Έντονος θόρυβος λειτουργίας:

- Μήπως η συσκευή δεν εδράζεται σταθερά στο δάπεδο;
- Μήπως ο συμπιεστής προκαλεί κραδασμούς στα κοντινά έπιπλα ή αντικείμενα; Παρακαλούμε σημειώστε ότι θόρυβοι από το υγρό του κυκλώματος ψύξης δεν μπορούν να αποφευχθούν.

Η θερμοκρασία δεν είναι αρκετά χαμηλή:

- Έχει ρυθμιστεί η σωστή τιμή για τη ρύθμιση σύμφωνα με το απόσπασμα "Ρύθμιση θερμοκρασίας στον χώρο ψύξης"
- Μήπως έχετε τοποθετήσει πάρα πολλά νωπά τρόφιμα στη συσκευή;
- Μήπως το θερμόμετρο δεν δείχνει σωστή ένδειξη θερμοκρασίας;
- Αερίζεται επαρκώς η συσκευή;
- Μήπως η συσκευή έχει εγκατασταθεί πολύ κοντά σε κάποια πηγή θερμότητας;

Όταν δεν υπάρχει καμία από τις παραπάνω αιτίες και δεν μπορείτε να επιδιορθώσετε μόνοι σας τη βλάβη, απευθυνθείτε στο πλησιέστερο τμήμα εξυπηρέτησης πελατών. Αναφέρετε τον τύπο της συσκευής (1), τον αριθμό ευρετηρίου (2) και τον αριθμό της συσκευής (3) όπως δίνονται στην ετικέτα τύπου.

Η θέση της ετικέτας τύπου αναφέρεται στο κεφάλαιο **Περιγραφή συσκευής**.

Απενεργοποίηση της συσκευής

Αν η συσκευή πρόκειται να μείνει κλειστή για μεγάλο χρονικό διάστημα: απενεργοποιήστε τη συσκευή και αποσυνδέστε την από το ρεύμα ή απενεργοποιήστε ή αφαιρέστε την ασφάλεια. Καθαρίστε τη συσκευή και αφήστε την πόρτα ανοιχτή, προκειμένου να αποτρέψετε τη δημιουργία οσμών.

Η συσκευή είναι σύμφωνη με τις σχετικές προβλέψεις ασφαλείας και οδηγίες της EE 2014/30/EU και 2014/35/EE

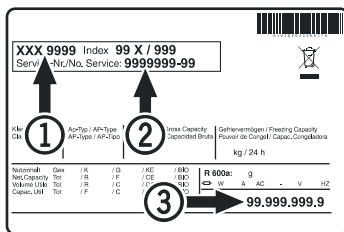



Liebherr Hausgeräte Lienz GmbH

Dr.-Hans-Liebherr-Strasse 1

A-9900 Lienz

Österreich

www.liebherr.com